

Руководство по эксплуатации
CRETA

NEW THINKING.
NEW POSSIBILITIES.



HYUNDAI

РУКОВОДСТВО ПО ЭКСПЛУАТАЦИИ

Эксплуатация

Техническое обслуживание

Технические характеристики

Вся информация в настоящем руководстве по эксплуатации приведена по состоянию на момент публикации. Компания HYUNDAI оставляет за собой право в любое время вносить изменения в рамках постоянно действующей программы модернизации продукции.

Настоящее руководство, которое относится ко всем моделям этого автомобиля, содержит описание и пояснения в отношении дополнительного и стандартного оборудования.

Поэтому в настоящем руководстве можно обнаружить материалы, не имеющие отношения к конкретной модели вашего автомобиля.

ВНИМАНИЕ: ВНЕСЕНИЕ ИЗМЕНЕНИЙ В КОНСТРУКЦИЮ ВАШЕГО АВТОМОБИЛЯ HYUNDAI

Внесение любых изменений в конструкцию Вашего автомобиля HYUNDAI не допускается. Подобные изменения могут ухудшить работу автомобиля, его безопасность, или сократить срок его службы, а также могут нарушить условия гарантийного обслуживания Вашего автомобиля. Определенные изменения могут также нарушать положения, установленные Министерством транспорта и другими исполнительными органами Вашей страны.

УСТАНОВКА СИСТЕМ ДУПЛЕКСНОЙ РАДИОСВЯЗИ ИЛИ СОТОВОГО ТЕЛЕФОНА

Ваш автомобиль оснащен системой электронного впрыска топлива и другими электронными компонентами. Неправильная установка и настройка систем дуплексной радиосвязи или сотового телефона могут отрицательно сказаться на работе электронных блоков автомобиля. Поэтому, если необходимо установить подобные устройства, рекомендуется внимательно следовать всем указаниям изготовителей этих систем или связаться с дилером HYUNDAI для разъяснения мер предосторожности и особых инструкций.

ОСТОРОЖНО! (ПРИ НАЛИЧИИ)

Автомобиль оснащен устройством вызова экстренных оперативных служб ЭРА-ГЛОНАСС. Любое самостоятельное и/или несанкционированное вмешательство в систему ЭРА-ГЛОНАСС, в системы автомобиля и/или его компонентов, а также установка оборудования, не рекомендованного изготовителем автомобиля и/или вне авторизованных дилерских центров HYUNDAI, может привести к некорректной работе устройства ЭРА-ГЛОНАСС, инициированию ложных вызовов, несрабатыванию устройства при дорожно-транспортном происшествии и/или в ином происшествии, когда Вам может понадобиться экстренная помощь.

Это может быть небезопасно и угрожать жизни!

ПРЕДУПРЕЖДАЮЩАЯ ИНФОРМАЦИЯ ОБ УГРОЗЕ БЕЗОПАСНОСТИ И ПОВРЕЖДЕНИЯ АВТОМОБИЛЯ

В настоящем руководстве содержатся сведения, отмеченные заголовками «ОПАСНО», «ОСТОРОЖНО», «ВНИМАНИЕ» и «К СВЕДЕНИЮ».

Ниже приведено разъяснение в отношении этих заголовков:

ОПАСНО

Обозначенная под таким заголовком ситуация приведет к летальному исходу или серьезным травмам в случае игнорирования данного предупреждения.

ВНИМАНИЕ

Обозначенная под таким заголовком ситуация может привести к незначительным или умеренным травмам в случае игнорирования данного предупреждения.

ОСТОРОЖНО

Обозначенная под таким заголовком ситуация может привести к летальному исходу или серьезным травмам в случае игнорирования данного предупреждения.

К СВЕДЕНИЮ

Заголовком К СВЕДЕНИЮ выделены предупреждения, игнорирование которых может привести к повреждению автомобиля.

ПРЕДИСЛОВИЕ

Спасибо за то, что Вы выбрали автомобиль марки HYUNDAI! Мы рады приветствовать Вас в растущем сообществе ценителей качества, сидящих за рулем наших автомобилей. Передовые идеи, заложенные при проектировании, и высококачественное исполнение каждого автомобиля, созданного в нашей компании — это те ценности, которыми мы так гордимся.

Настоящее руководство по эксплуатации ознакомит Вас с особенностями конструкции и эксплуатации Вашего нового автомобиля HYUNDAI. Мы предлагаем Вам детально изучить этот документ, поскольку находящаяся в нем информация может существенно помочь Вам получить максимальное удовольствие от своего нового автомобиля.

Производитель также рекомендует выполнять ремонт и техническое обслуживание вашего автомобиля в авторизованном дилерском центре HYUNDAI.

КОМПАНИЯ HYUNDAI MOTOR

К СВЕДЕНИЮ

Поскольку будущим владельцам автомобиля также потребуется информация, содержащаяся в настоящем руководстве, в случае продажи автомобиля HYUNDAI, пожалуйста, оставьте данное руководство в автомобиле. Спасибо.

ВНИМАНИЕ

Использование низкокачественного топлива и смазочных материалов, не соответствующих техническим требованиям компании HYUNDAI, может привести к серьезному повреждению двигателя и коробки передач. Следует использовать только высококачественные топливо и смазочные материалы, которые отвечают техническим требованиям, изложенным на стр. 8-6 руководства по эксплуатации, в разделе «Технические характеристики автомобиля».

© HYUNDAI Motor Company, 2016 г. Все права защищены. Никакая часть настоящего документа не может быть воспроизведена, помещена в какую-либо информационно-поисковую систему или передана по каналам связи в любой форме и любым способом без предварительного получения письменного разрешения компании HYUNDAI Motor Company.

КАК ПОЛЬЗОВАТЬСЯ НАСТОЯЩИМ РУКОВОДСТВОМ

Мы хотим помочь Вам получить максимально возможное удовольствие от вождения данного автомобиля. Настоящее руководство по эксплуатации может оказать содействие в этом различными способами. Мы настоятельно рекомендуем прочитать руководство полностью. С целью уменьшения до минимума вероятности гибели людей и травматизма следует обязательно прочитать разделы, отмеченные сигнальными словами «ОПАСНО», «ОСТОРОЖНО» и «ВНИМАНИЕ», которые содержатся в руководстве.

Иллюстрации дополняют словесные описания, приведенные в настоящем руководстве, для того, чтобы наилучшим образом показать, как получить удовольствие от данного автомобиля. Прочитав настоящее руководство, владелец автомобиля ознакомится с его характерными особенностями, важной информацией о безопасности и с советами по эксплуатации в различных дорожных условиях.

Общая структура руководства приведена в разделе «Содержание». Неплохим местом для начала знакомства является предметный указатель: в нем в алфавитном порядке приведен перечень всей информации, содержащейся в руководстве.

Разделы: Настоящее руководство содержит восемь глав и алфавитный указатель. Каждый раздел начинается с краткого описания, что дает возможность быстро узнать, есть ли в данном разделе необходимая информация.

Ваша безопасность и безопасность окружающих имеют первостепенную важность. Настоящее руководство по эксплуатации содержит множество мер предосторожности и технологических инструкций. Приведенная информация служит предупреждением о потенциальной опасности для вас или окружающих, а также о вероятности повреждения автомобиля.

Предупреждающие сообщения на табличках автомобиля и в настоящем руководстве поясняют все эти опасности, а также меры предосторожности для снижения рисков

Предупреждения и инструкции, изложенные в настоящем руководстве, направлены на вашу безопасность. Несоблюдение предупреждений и инструкций по технике безопасности может привести к серьезным травмам или летальному исходу.

В настоящем руководстве используются предупреждающие заголовки «ОПАСНО», «ОСТОРОЖНО», «ВНИМАНИЕ» и «К СВЕДЕНИЮ», а также «символ опасности».



Это символ опасности. Он используется для уведомления об опасности травмирования. Соблюдайте все предупреждающие сообщения, сопровождающие это обозначение, во избежание возможных травм или летального исхода. Символ опасности размещается перед заголовками «ОПАСНО», «ОСТОРОЖНО» и «ВНИМАНИЕ».

ОПАСНО

Обозначенная под таким заголовком ситуация приведет к летальному исходу или серьезным травмам в случае игнорирования данного предупреждения.

ОСТОРОЖНО

Обозначенная под таким заголовком ситуация может привести к летальному исходу или серьезным травмам в случае игнорирования данного предупреждения.

 **ВНИМАНИЕ**

Обозначенная под таким заголовком ситуация может привести к незначительным или умеренным травмам в случае игнорирования данного предупреждения.

К СВЕДЕНИЮ

Этим заголовком выделены предупреждения, игнорирование которых может привести к повреждению автомобиля.

ТРЕБОВАНИЯ К ТОПЛИВУ

Бензиновый двигатель Неэтилированный бензин

Для европейских стран

Для обеспечения оптимальных рабочих характеристик автомобиля рекомендуется использовать неэтилированный бензин с октановым числом ROP (октановое число по исследовательскому методу) 95/AKI (антидетонационный показатель) 91 или выше. Можно использовать неэтилированный бензин с октановым числом ROP от 91 до 94/показателем AKI от 87 до 90, однако это может привести к незначительному ухудшению рабочих характеристик автомобиля. (Не используйте топливо с примесью метанола.)

Кроме европейских стран

Для достижения оптимальных рабочих характеристик автомобиля рекомендуется применять неэтилированный бензин с октановым числом ROP (по исследовательскому методу) 91/антидетонационным показателем AKI 87, или выше. (Не используйте топливо с примесью метанола.)

Автомобиль разработан таким образом, чтобы достигать максимальных эксплуатационных характеристик при использовании НЕЭТИЛИРОВАННОГО БЕНЗИНА, что

также приводит к минимизации выбросов вредных веществ и загрязнения свечей зажигания.

 **ВНИМАНИЕ**

НИ В КОЕМ СЛУЧАЕ НЕ ИСПОЛЬЗУЙТЕ ЭТИЛИРОВАННОЕ ТОПЛИВО! Использование этилированного топлива сокращает срок службы каталитического нейтрализатора и приводит к повреждению кислородного датчика системы управления двигателем, что негативно сказывается на работе системы контроля токсичности отработавших газов.

Ни в коем случае не добавляйте в топливный бак составы для очистки топливной системы, использование которых не разрешено (подробную информацию можно получить в авторизованном дилерском центре HYUNDAI).

 **ОСТОРОЖНО**

- При заправке автомобиля не доливайте топливо по верхнюю кромку заправочной горловины после автоматического отключения раздаточной колонки.
- После заправки следует убедиться в том, что пробка надежно закреплена на горловине, чтобы предотвратить разлив топлива в случае ДТП.

Этилированный бензин (при наличии)

В исполнении для некоторых стран автомобили этой модели рассчитаны на использование этилированного бензина. Если планируется использовать этилированное топливо, рекомендуем обратиться в авторизованный дилерский центр HYUNDAI.

Октановые числа этилированного и неэтилированного бензина одинаковы.

Бензин, содержащий этиловый или метиловый спирт

Бензоспирт, смесь, состоящая из бензина и этилового спирта (также известного под названием пищевой спирт), и бензин или бензоспирт с содержанием метилового спирта (также известного под названием древесный спирт) продаются на рынке одновременно с этилированным или неэтилированным бензином или вместо них.

Не допускается использование бензоспирта, содержащего более 10% этилового спирта, и использование бензина или бензоспирта, содержащего какую-либо долю метилового спирта. Топливо этих типов может вызвать проблемы при

управлении автомобилем и привести к повреждению топливной системы.

Прекратите использовать бензоспирт любого типа при возникновении проблем при управлении автомобилем.

Повреждение автомобиля или проблемы при управлении им могут не покрываться гарантией производителя в случае, если они вызваны использованием следующих видов топлива:

1. Бензоспирт, содержание этилового спирта в котором превышает 10%.
2. Бензин или бензоспирт, содержащий метиловый спирт.
3. Этилированный бензин или этилированный бензоспирт.



ВНИМАНИЕ

Ни в коем случае не используйте бензоспирт, содержащий метанол. Прекратите использовать любой бензоспирт, если это приводит к ухудшению ходовых качеств автомобиля.

Прочие виды топлива

Использование топливных присадок:

- силиконовая топливная присадка
- магниевая топливная присадка (ММТ)
- ферроценовая (железосодержащая) топливная присадка
- другие металлсодержащие топливные присадки

может привести к пропускам воспламенения в цилиндрах, ухудшению динамических характеристик, самопроизвольной остановке двигателя, повреждению каталитического нейтрализатора или к ускоренной коррозии, а также к повреждению двигателя и общему сокращению срока службы силового агрегата.

К СВЕДЕНИЮ

Условия гарантии на новый автомобиль могут не распространяться на повреждения топливной системы или ухудшение рабочих характеристик автомобиля, вызванные использованием топлива перечисленных типов.

Использование метилтербутилэфира (МТБЕ)

Компания HYPDAI не рекомендует использовать в данном автомобиле топливо, объемная доля метилтербутилэфира (МТБЕ) в котором превышает 15,0% (массовая доля кислорода — 2,7%).

Использование топлива, объемная доля метилтербутилэфира (МТБЕ) в котором превышает 15,0% (массовая доля кислорода — 2,7%), может вызвать ухудшение эксплуатационных характеристик автомобиля и привести к образованию паровых пробок или затрудненному запуску.



ВНИМАНИЕ

Предоставленная производителем ограниченная гарантия на новый автомобиль не распространяется на случаи повреждения топливной системы и ухудшения рабочих характеристик автомобиля, вызванные применением топлива с объемным долей метанола или метилтербутилэфира (МТБЭ) более 15,0% (при массовой доле кислорода более 2,7%).

Не используйте метиловый спирт

В автомобиле нельзя использовать топливо, содержащее метанол (древесный спирт). Такое топливо может ухудшить рабочие характеристики автомобиля и стать причиной повреждения компонентов топливной системы, системы управления двигателем и системы контроля токсичности выбросов.

Топливные присадки

Компания HYPDAI рекомендует использовать неэтилированный бензин с октановым числом ROP (октановое число по исследовательскому методу) 95/AKI (антидетонационный показатель) 91 или выше (для Европы) или октановым числом ROP (октановое число по исследовательскому методу) 91/AKI (антидетонационный показатель) 87 или выше (за исключением Европы).

Клиенты, которые не используют регулярно высококачественный бензин с топливными присадками и испытывают проблемы с запуском двигателя или плавностью его работы, должны добавлять в топливный бак одну бутылку присадки на каждые 15 000 км (для Европы) или 5000 км (за исключением Европы). Присадки можно

приобрести в авторизованном дилерском центре HYPDAI. Там же можно получить рекомендации по их использованию. Не смешивайте другие присадки.

Эксплуатация автомобиля за рубежом

При поездке в другую страну на данном автомобиле следует обеспечить:

- соблюдение всех требований в отношении регистрации и страховки.
- определение наличия в продаже топлива необходимого качества.

ВНЕСЕНИЕ ИЗМЕНЕНИЙ В КОНСТРУКЦИЮ АВТОМОБИЛЯ

Запрещается вносить изменения в конструкцию данного автомобиля. Изменения конструкции автомобиля могут отрицательно сказаться на характеристиках автомобиля, его безопасности и сроке службы. В некоторых случаях они даже могут нарушать государственные правила по безопасности и ограничению выбросов.

Кроме того, повреждение или снижение характеристик, вызванные какими-либо изменениями конструкции, не подпадают под действие гарантийных обязательств.

- Использование недопустимых электронных приборов может привести к неисправной работе автомобиля, повреждению проводки, разряду аккумуляторной батареи и возгоранию. В целях безопасности не следует использовать не допущенные к применению электронные устройства.

ПОРЯДОК ОБКАТКИ АВТОМОБИЛЯ

Соблюдение нескольких простых мер предосторожности в течение первых 1000 км (600 миль) пробега может позитивно сказаться на эксплуатационных характеристиках, экономичности и сроке службы автомобиля.

- Не допускайте работы двигателя при высокой частоте вращения коленчатого вала.
- Во время движения поддерживайте частоту вращения коленчатого вала (об/мин или обороты в минуту) в пределах от 2000 до 4000 об/мин.
- Не двигайтесь с неизменной скоростью (как высокой, так и низкой) в течение длительного времени. Изменение частоты вращения коленчатого вала необходимо для правильной обкатки.
- Избегайте резкого торможения, за исключением экстренных случаев, с целью обеспечения правильного контакта тормозных колодок.
- В первые 2000 км (1200 миль) эксплуатации автомобиля буксировка прицепа запрещена.

ВОЗВРАТ АВТОМОБИЛЕЙ С ПРОБЕГОМ (ДЛЯ ЕВРОПЕЙСКИХ СТРАН)

Компания HYUNDAI выступает за экологически безопасную утилизацию автомобилей с выработанным ресурсом и предлагает вернуть автомобиль Hyundai с выработанным ресурсом согласно Директиве Европейского Союза (ЕС) о конечных сроках использования транспортных средств.

Подробную информацию можно получить на локальном веб-сайте HYUNDAI.

Знакомство с вашим автомобилем

Внешний вид (I)	1-2
Внешний вид (II)	1-3
Общий вид салона	1-4
Общий вид приборной панели	1-5
Моторный отсек	1-6

ВНЕШНИЙ ВИД (I)

■ Вид спереди



- 1. Колеса и шины.....7-40
- 2. Щетки стеклоочистителя ветрового стекла.....7-33
- 3. Наружное зеркало заднего вида.....3-26
- 4. Дверь.....3-6
- 5. Остекление.....3-29
- 6. Фара.....7-66
- 7. Противотуманная фара*.....7-67
- 8. Капот.....3-34

* : при наличии

Реальная форма может отличаться от показанной на рисунке.

OGSR016001

ВНЕШНИЙ ВИД (II)

■ Вид сзади



- 1. Антенна4-2
- 2. Крышка заливной горловины топливного бака.....3-38
- 3. Система помощи при парковке задним ходом*3-93
- 4. Задний комбинированный фонарь ..7-75
- 5. Щетка стеклоочистителя заднего стекла.....7-35
- 6. Фонарь дополнительного сигнала торможения.....7-78
- 7. Камера заднего вида*3-92
- 8. Дверь багажного отделения.....3-36

* : при наличии

Реальная форма может отличаться от показанной на рисунке.

OGSR016002

ОБЩИЙ ВИД САЛОНА

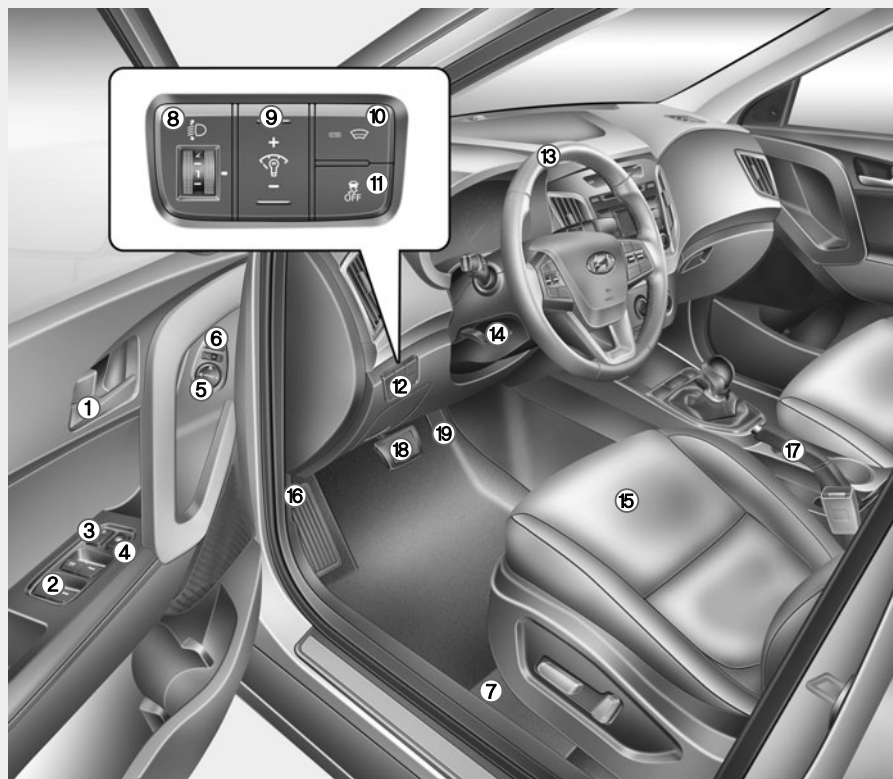

Реальная форма может отличаться от показанной на рисунке.

1. Кнопка блокирования/разблокирования дверей3-17
2. Переключатели электростеклоподъемников3-29
3. Переключатель системы блокировки двери с центральным управлением3-17
4. Выключатель блокировки электростеклоподъемников3-29
5. Переключатель регулировки наружных зеркал заднего вида*3-27
6. Кнопка складывания наружных зеркал заднего вида*3-28
7. Рычаг разблокирования крышки заливной горловины3-38
8. Устройство регулировки угла наклона фар3-85
9. Регулятор подсветки комбинации приборов*3-42
10. Кнопка включения обогревателя ветрового стекла*3-95
11. Кнопка ESC OFF5-33
12. Блок предохранителей7-58
13. Рулевое колесо3-20
14. Управление наклоном и выдвижением* рулевого колеса3-21
15. Сиденье2-4
16. Рычаг разблокирования замка капота3-34
17. Стояночный тормоз5-29
18. Педаль тормоза5-28
19. Педаль акселератора

* : при наличии

OGSR016003

ОБЩИЙ ВИД ПРИБОРНОЙ ПАНЕЛИ

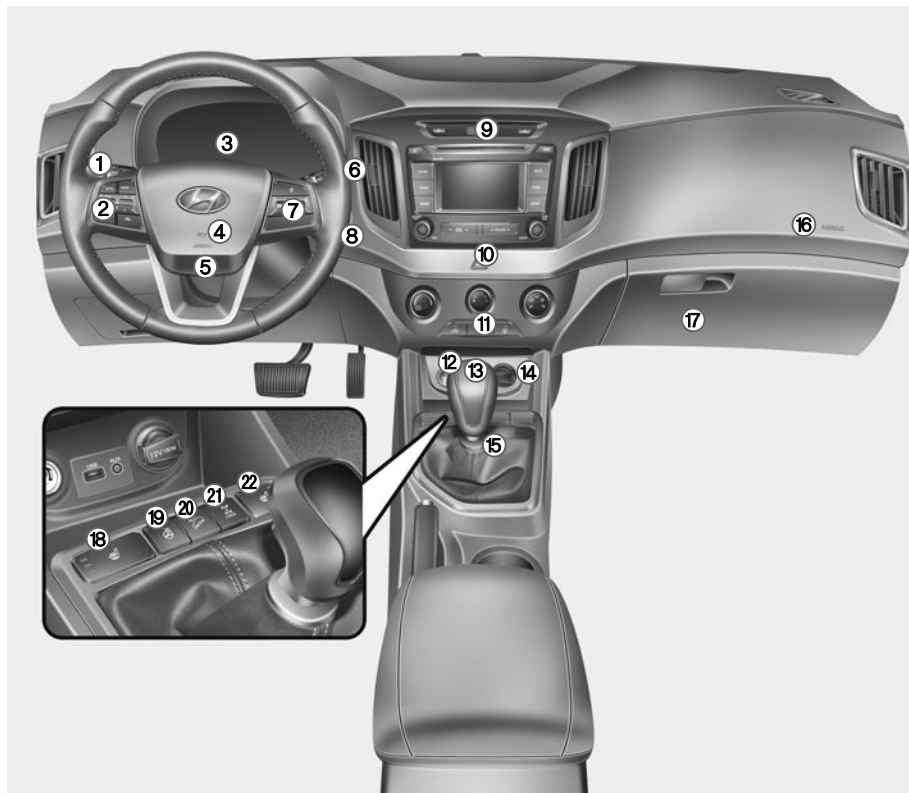

Реальная форма может отличаться от показанной на рисунке.

1. Управление световыми приборами и указателями поворота3-80
 2. Управление аудиосистемой и телефоном с функцией Bluetooth на рулевом колесе4-3
 3. Комбинация приборов3-41
 4. Звуковой сигнал.....3-23
 5. Передняя подушка безопасности водителя2-44
 6. Стеклоочиститель/стеклоомыватель...3-89
 7. Переключатель маршрутного компьютера3-71, 3-76
 8. Кнопка пуска/останова двигателя
Выключатель зажигания5-8
 9. Цифровые часы3-125
 10. Выключатель аварийной световой сигнализации.....6-2
 11. Система управления микроклиматом3-97
 12. Электрическая розетка3-124
 13. Разъем подключения AUX, USB и iPod®4-2
 14. Электрическая розетка3-124
 15. Рычаг переключения передач ..5-17, 21
 16. Передняя подушка безопасности пассажира2-44
 17. Перчаточный ящик3-120
 18. Обогреватель сиденья водителя* ..2-17
 19. Обогреваемое рулевое колесо* 3-22
 20. Кнопка DBC5-39
 21. Кнопка 4WD LOCK*5-49
 22. Обогреватель сиденья пассажира* ..2-17
- * : при наличии

OGSR016004

МОТОРНЫЙ ОТСЕК

■ Двигатель GAMMA 1.6

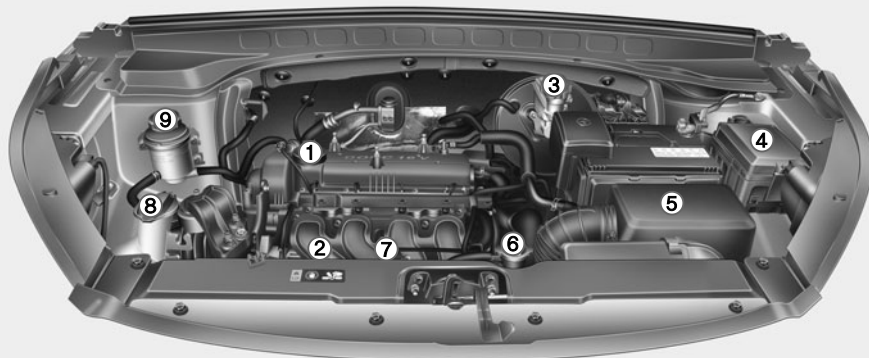

■ Двигатель NU 2.0

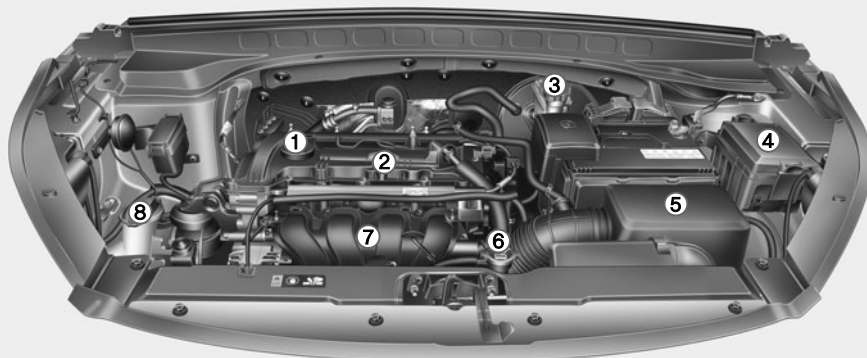

1. Крышка маслозаливной горловины двигателя.....7-3
 2. Масляный щуп двигателя7-19
 3. Бачок для тормозной жидкости/ жидкости гидропривода сцепления.....7-25
 4. Блок предохранителей.....7-58
 5. Воздушный фильтр7-30
 6. Крышка радиатора.....7-21
 7. Бачок для охлаждающей жидкости двигателя.....7-21
 8. Бачок для жидкости омывателя ветрового стекла7-28
 9. Бачок для жидкости усилителя рулевого управления*7-27
- * : при наличии

Фактическая компоновка отсека двигателя может отличаться от показанной.

OGSR076006/OGSR076005

Данная глава содержит важную информацию о защите водителя и пассажиров. В ней приводится пояснение надлежащего использования сидений и ремней безопасности, а также пояснение работы подушек безопасности. Кроме того, данная глава поясняет, как правильно пристегивать младенцев и детей в автомобиле.

Важные меры предосторожности	2-2
Пристегивание ремнем безопасности.....	2-2
Использование детской удерживающей системы	2-2
Опасность срабатывания подушки безопасности.....	2-2
Отвлечение внимания водителя	2-2
Контроль скорости автомобиля	2-3
Поддержание безопасного состояния автомобиля	2-3
Сиденья	2-4
Меры предосторожности.....	2-5
Передние сиденья.....	2-6
Задние сиденья.....	2-9
Подголовник	2-12
Обогреватели сидений.....	2-16
Ремни безопасности	2-19
Меры предосторожности при использовании ремней безопасности	2-19
Контрольная лампа ремня безопасности.....	2-20
Система ремней безопасности.....	2-21
Дополнительные меры предосторожности при использовании ремней безопасности	2-26
Уход за ремнями безопасности	2-28
Детская удерживающая система	2-29
Дети всегда должны находиться на задних сиденьях	2-29
Выбор детской удерживающей системы.....	2-30
Установка детской удерживающей системы...2-32	
Подушки безопасности — система пассивной безопасности	2-42
Расположение подушек безопасности	2-44
Принцип работы системы подушек безопасности.....	2-47
Что происходит после раскрытия подушек безопасности.....	2-51
Почему подушка безопасности не раскрылась при столкновении?	2-53
Уход за системой пассивной безопасности	2-58
Дополнительные меры предосторожности	2-59
Предупреждающие наклейки подушек безопасности.....	2-60

ВАЖНЫЕ МЕРЫ ПРЕДОСТОРОЖНОСТИ

В этом разделе и во всем руководстве приведено множество мер и рекомендаций по обеспечению безопасности. В этом разделе представлены наиболее важные меры по обеспечению безопасности.

Пристегивание ремнем безопасности

При использовании ремня безопасности обеспечивается наиболее эффективная защита при всех видах аварий. Система подушек безопасности спроектирована как дополнение к ремням безопасности и не заменяет их. Поэтому, хотя транспортное средство и оборудовано системой подушек безопасности, водитель и пассажиры ВСЕГДА должны использовать надлежащим образом ремни безопасности.

Использование детской удерживающей системы

Все дети до 13 лет во время движения транспортного средства всегда должны находиться на заднем сиденье. При этом они должны быть пристегнуты ремнями безопасности. Для младенцев и маленьких детей должна использоваться соответствующая детская удерживающая система. Подростки должны использовать дополнительную подушку с поясным/плечевым ремнем безопасности, если они не могут использовать ремень безопасности должным образом без дополнительной подушки.

Опасность срабатывания подушки безопасности

Подушки безопасности, в случае аварии, могут спасти жизнь, но они также могут стать причиной серьезной травмы или травмы со смертельным исходом, если сидеть к ним слишком близко или не использовать должным образом ремни безопасности. Младенцы, маленькие дети и люди невысокого роста под-

вергаются наибольшему риску при раскрытии подушек безопасности. Должны соблюдаться все приведенные в данном руководстве инструкции и предупреждения.

Отвлечение внимания водителя

Отвлечение внимания водителя является серьезной и потенциально смертельной опасностью, особенно для неопытных водителей. При нахождении за рулем следует уделять повышенное внимание безопасности. Водители должны знать о различных потенциальных факторах отвлечения внимания, таких как сонливость, доставание предметов, прием пищи, личная гигиена, другие пассажиры и использование мобильных телефонов (список этим не ограничивается).

Отвлекаясь, водители могут терять контроль над обстановкой на дороге или убирать руки с рулевого колеса, сосредоточиваясь помимо вождения на других действиях. Для снижения риска быть отвлеченным и вероятности аварии:

- Необходимо ВСЕГДА производить настройку мобильных устройств (таких как MP3-плееры, телефоны, навигационные блоки и т. д.) когда транспортное средство остановлено.
- Использование мобильных устройств допустимо, ТОЛЬКО если это разрешено законом и условия допускают его безопасное использование. НЕДОПУСТИМО набирать текст и отправлять электронную почту во время движения. В большинстве стран водителям запрещается набирать текст на законодательном уровне. В некоторых странах и городах водителям также запрещается использовать мобильные телефоны во время движения.
- НЕ СЛЕДУЕТ использовать мобильные устройства, если это отвлекает от вождения. Водитель несет ответственность за своих пассажиров и других участников дорожного движения, поэтому необходимо управлять своим транспортным средством безопасным образом. При этом руки должны находиться на рулевом колесе и должно вестись постоянное наблюдение за дорожной обстановкой.

Контроль скорости автомобиля

Превышение скорости является основной причиной получения повреждений при аварии, в том числе со смертельным исходом. Таким образом, превышение скорости является наибольшим риском, но серьезные травмы могут быть получены и при низкой скорости движения. Скорость должна выбираться в соответствии с текущими условиями, даже если она будет ниже разрешенной.

Поддержание безопасного состояния автомобиля

Прокол шины или наличие механической неисправности могут быть чрезвычайно опасными. Для снижения вероятности подобных проблем следует регулярно проверять давление воздуха в шинах и их общее состояние. Своевременно должны выполняться все плановые технические обслуживания.

СИДЕНЬЯ

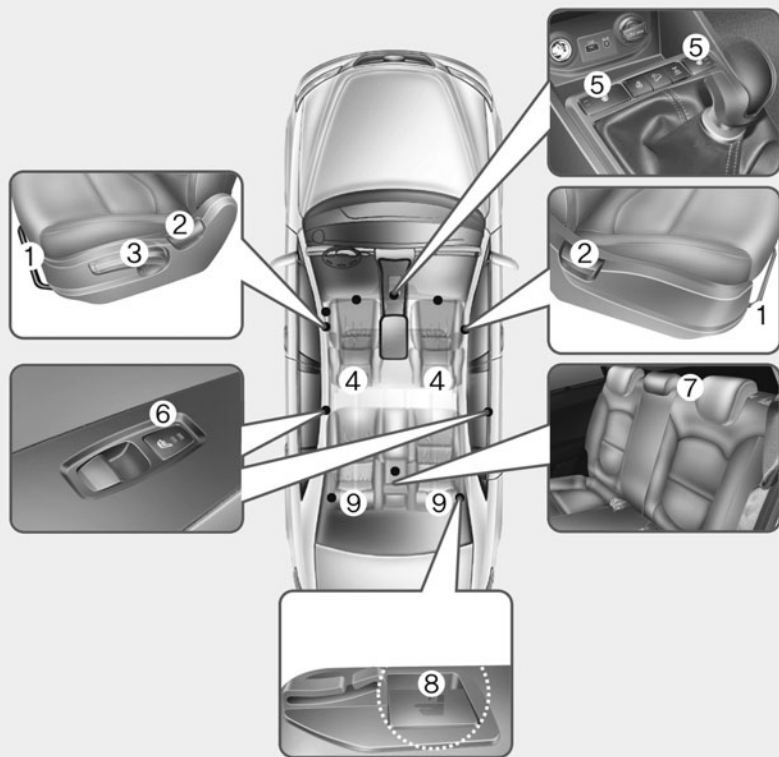

Переднее сиденье

1. Продольное перемещение
2. Наклон спинки сиденья
3. Высота подушки (сиденье водителя)
4. Подголовник
5. Обогреватель сиденья*

Заднее сиденье

6. Обогреватель сиденья*
7. Подголовник (задний центральный)*
8. Складывание спинки сиденья
9. Подголовник (левый/правый)

* : при наличии

Меры предосторожности

Сиденье должно быть отрегулировано так, чтобы сидеть на нем было безопасно. Комфортное положение сиденья играет важную роль в обеспечении безопасности водителя и пассажиров при аварии (наряду с ремнями безопасности и системой подушек безопасности).

ОСТОРОЖНО

Не пользуйтесь накладками на подушку сиденья, которые снижают трение между сиденьем и пассажиром. При столкновении или резком торможении таз пассажира может выскользнуть из-под нижней части ремня безопасности. При этом может быть потерян контроль над автомобилем, что может стать причиной аварии.

Система подушек безопасности

Могут быть приняты определенные меры для снижения риска получения травмы в случае раскрытия подушки безопасности. Если сидеть к подушке безопасности слишком близко, это значительно увеличивает риск нанесения телесных повреждений при ее срабатывании. Сиденье следует переместить как можно дальше от передних подушек безопасности, при этом сохраняя контроль над транспортным средством.

ОСТОРОЖНО

Для снижения риска нанесения телесных повреждений в случае срабатывания подушки безопасности должны быть приняты следующие меры:

- Переместите сиденье водителя как можно дальше назад, сохраняя возможность управления транспортным средством.
- Переместить сиденье переднего пассажира как можно дальше назад.

(см. продолжение)

(продолжение)

- Удерживайте обод рулевого колеса в местах, соответствующих положению часовой стрелки “9” и “3” часа, чтобы минимизировать риск получения травмы рук.
- **НЕДОПУСТИМО** располагать что-либо или кого-либо перед подушкой безопасности.
- Не разрешайте переднему пассажиру класть ноги на переднюю панель, чтобы минимизировать риск травмы ног.

Ремни безопасности

Необходимо всегда пристегивать ремни безопасности до начала поездки.

Пассажиры всегда должны сидеть прямо и быть пристегнутыми ремнями безопасности. Младенцы и маленькие дети должны быть пристегнуты соответствующей детской удерживающей системой. Дети, для которых используется дополнительная подушка, и взрослые должны быть пристегнуты ремнями безопасности.

ОСТОРОЖНО

При регулировании ремней безопасности должны быть приняты следующие меры:

- **НЕДОПУСТИМО** пристегивать ремнем безопасности больше одного человека.
- Необходимо всегда устанавливать спинку сиденья вертикально, опоясывая бедра поясной частью ремня безопасности.

(см. продолжение)

(продолжение)

- **НЕДОПУСТИМО** пристегивать поясной частью ремня безопасности детей или младенцев.
- Недопустимо прокладывать ремень безопасности по шее, через острые кромки или пропускать плечевую лямку помимо под рукой.
- Недопустимо защемление ремня безопасности.

Передние сиденья

Положение переднего сиденья может быть отрегулировано с помощью рукояток, расположенных на внешней стороне подушки сиденья. Перед началом поездки положение сиденья следует отрегулировать так, чтобы было удобно управлять рулевым колесом, педалями и органами управления на приборной панели.

ОСТОРОЖНО

При регулировании сиденья должны быть приняты следующие меры:

- **НЕДОПУСТИМО** регулировать сиденье во время движения автомобиля. Сиденье может внезапно сместиться, что может привести к потере управления автомобилем и стать причиной аварии.
- Не кладите какие-либо предметы под передние сиденья. Незакрепленные предметы, находящиеся в области ног водителя, могут помешать управлению педалями, что может привести к дорожно-транспортному происшествию.

(см. продолжение)

(продолжение)

- Не позволяйте кому-либо менять нормальное положение спинки сиденья или разблокировать его фиксатор.
- Не кладите зажигалки на пол или на сиденье. При перемещении сиденья возможно повреждение зажигалки и воспламенение содержащегося в ней газа.
- Соблюдайте осторожность при извлечении мелких предметов, застрявших под сиденьем или между сиденьем и центральной консолью. Можно случайно травмировать руку об острые края механизма регулировки сиденья.
- Соблюдайте осторожности во время регулировки сиденья, если на заднем сиденье находятся пассажиры.

⚠ ВНИМАНИЕ

Для предотвращения травмы:

- Недопустимо регулировать сиденье, если пристегнут ремень безопасности. Перемещение подушки сиденья вперед может вызвать сильное давление на живот.
- Следует соблюдать осторожность, чтобы руки или пальцы не попали в механизм сиденья при его перемещении.

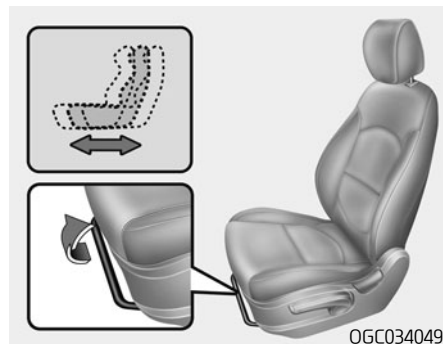

Регулировка продольного положения

Для перемещения сиденья вперед или назад:

1. Потяните вверх и удерживайте регулировочный рычаг салазок сиденья.
2. Переместите сиденье в требуемое положение.
3. Отпустите рычаг и удостоверьтесь, что сиденье зафиксировано в новом положении. Попытайтесь переместить сиденье вперед и назад без использования рычага. Если сиденье перемещается, оно не зафиксировано должным образом.

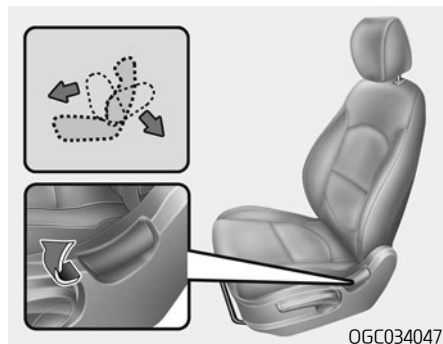

Наклон спинки сиденья

Для отклонения спинки сиденья:

1. Слегка наклонитесь вперед и поднимите вверх рукоятку регулировки наклона спинки.
2. Осторожно наклонитесь назад и установите спинку сиденья в требуемое положение.
3. Отпустите рычаг и проследите за тем, чтобы спинка сиденья зафиксировалась в новом положении. (Для того чтобы сиденье зафиксировалось, **НЕОБХОДИМО**, чтобы рычаг вернулся в исходное положение.)

Откидывание спинки сиденья

Управление автомобилем при откинутой спинке сиденья может быть опасным. При откидывании спинки, даже в случае пристегивания ремнем безопасности, эффективность системы безопасности (ремней безопасности и подушек безопасности) значительно снижается.



ОСТОРОЖНО

НЕДОПУСТИМО управлять транспортным средством при откинутой спинке сиденья.

Управление транспортным средством при откинутой спинке сиденья значительно увеличивает вероятность получения серьезной травмы или травмы со смертельным исходом в случае столкновения или резкого торможения.

Водители и пассажиры ВСЕГДА должны сидеть на сиденьях должным образом, ремни безопасности должны быть пристегнуты, а спинки сидений установлены в вертикальное положение.

Ремни безопасности должны опоясывать бедра и грудь, чтобы они могли работать должным образом. При откинутой спинке сиденья плечевым ремнем не может выполняться его функция, поскольку он не прижат к груди. Вместо этого он находится спереди. При аварии возможен сильный удар о ремень безопасности, вызывающий травму шеи или другие травмы.

Чем больше откинута спинка сиденья, тем больше вероятность, что бедра пассажира будут двигаться под поясным ремнем безопасности или шея пассажира ударится о плечевую лямку.

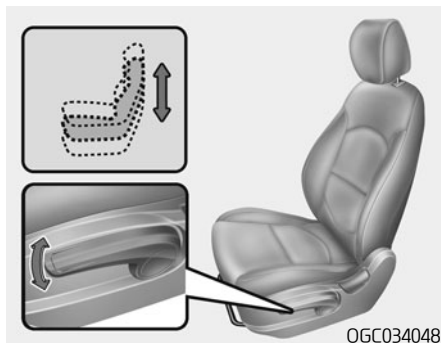

Высота подушки сиденья (сиденья водителя)

Для изменения высоты подушки сиденья:

- Нажмите несколько раз на рукоятку для опускания подушки сиденья.
- Потяните несколько раз рукоятку вверх для поднимания подушки сиденья.

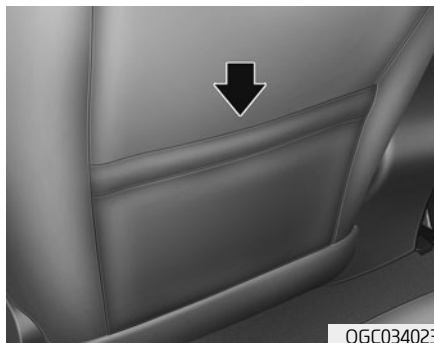

Карман на спинке сиденья

На спинке переднего пассажирского сиденья предусмотрен карман.

⚠ ВНИМАНИЕ

Недопустимо класть в карманы спинок сидений тяжелые или острые предметы. В случае аварии они могут стать причиной травмы людей.

Задние сиденья

Складывание заднего сиденья

Для перевозки длинных предметов или увеличения объема багажного отделения автомобиля спинки задних сидений можно сложить.

⚠ ОСТОРОЖНО

- Ни в коем случае не позволяйте пассажирам сидеть на сложенной спинке заднего сиденья при движении автомобиля: это место не предназначено для сидения; к тому же в таком случае невозможно использовать ремень безопасности. При резком торможении или дорожно-транспортном происшествии пассажир, сидящий на сложенной спинке заднего сиденья, подвергается опасности серьезной или смертельной травмы.
- Предметы, находящиеся на сложенной спинке заднего сиденья, не должны возвышаться над спинками передних сидений. При резком торможении такой груз может сдвинуться вперед и нанести травму людям или повредить имущество.

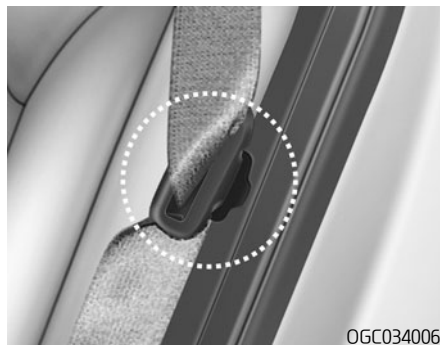

1. Проследите за тем, чтобы ленты задних ремней безопасности находились в направляющих: в противном случае возможно повреждение ремней.
2. Установите спинку переднего сиденья в вертикальное положение и, при необходимости, сдвиньте его вперед.

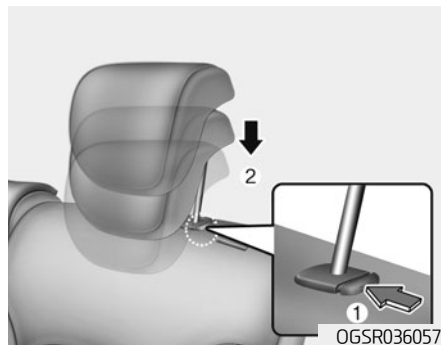

3. Нажмите и удерживайте кнопку фиксатора (1) на опоре подголовника. Переместите подголовник вниз в крайнее нижнее положение (2).

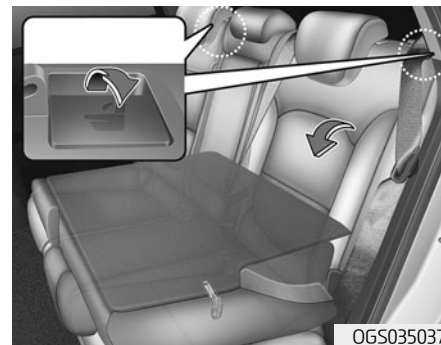

4. Поднимите переднюю часть рычага складывания спинки сиденья и сложите сиденье вперед.

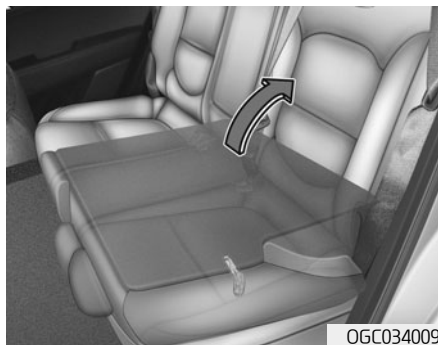

06C034009

5. Для использования заднего сиденья поднимите и потяните спинку сиденья назад. Спинку сиденья следует зафиксировать в надлежащем положении. Убедитесь, что спинка сиденья зафиксирована.

ОСТОРОЖНО

Возвращая спинку заднего сиденья в верхнее положение после складывания, будьте осторожны:

не повредите ленту или замок ремня безопасности. Не допускайте защемления или сдавливания ленты или замка ремня безопасности при складывании заднего сиденья. Убедитесь, что спинка сиденья зафиксирована в вертикальном положении, нажав на верхнюю часть спинки. В противном случае, при резком торможении или дорожно-транспортном происшествии сиденье сложится, и груз из багажного отделения сместится в пассажирский салон. Это опасно тяжелыми или смертельными травмами.

К СВЕДЕНИЮ

- После возврата спинок задних сидений в верхнее положение не забудьте вернуть в должное положение и задние ремни безопасности.
- Зафиксируйте ленты ремней безопасности в направляющих на заднем сиденье, чтобы не допустить зажатия ремней безопасности спинкой сиденья.

ОСТОРОЖНО

Груз

Груз следует обязательно закрепить, чтобы предотвратить его перемещение внутри автомобиля в случае столкновения (это опасно травмированием находящихся в автомобиле людей). Не кладите какие-либо предметы на задние сиденья, поскольку там их нельзя должным образом закрепить. В случае столкновения они могут нанести травмы людям, находящимся на передних сиденьях.

⚠ ОСТОРОЖНО

Погрузка груза

При погрузке и выгрузке груза проследите за тем, чтобы двигатель был остановлен, рычаг переключения передач находился в положении 1-й или задней передачи, а стояночный тормоз был включен. Невыполнение этих требований может привести к тому, что автомобиль начнет движение при случайном смещении рычага переключения передач.

Подголовник

Передние и задние сиденья автомобиля оснащены регулируемыми подголовниками. Подголовниками обеспечивается комфорт пассажиров, но основным их предназначением является защита пассажиров от травмы позвоночника или шеи во время аварии, особенно при ударе сзади.

⚠ ОСТОРОЖНО

Для снижения риска тяжелых телесных повреждений в случае дорожно-транспортного происшествия, соблюдайте следующие меры предосторожности при регулировке подголовника:

- Всегда надлежащим образом регулируйте высоту подголовников для всех пассажиров ПЕРЕД началом движения.
- НИКОГДА не перевозите людей на сиденье с удаленным подголовником.

(см. продолжение)

(продолжение)

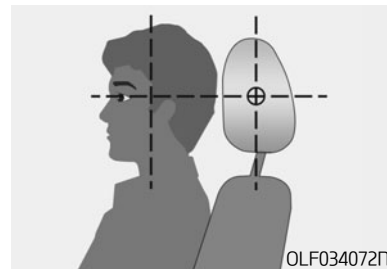

- Всегда проверяйте, чтобы подголовник был зафиксирован после его установки и регулировки.
- НИКОГДА не регулируйте положение подголовника на водительском сиденье во время движения автомобиля.
- Подголовник должен находиться как можно ближе к голове сидящего на сиденье. Не используйте накладки на спинки сидений, которые отдаляют тело человека от спинки сиденья.
- Проследите за тем, чтобы подголовники после регулировки были надежно зафиксированы.

К СВЕДЕНИЮ

Для предотвращения повреждений НЕ СЛЕДУЕТ ударять и тянуть подголовник.

⚠ ВНИМАНИЕ

Если на заднем сиденье отсутствуют пассажиры, устанавливайте подголовник в крайнее нижнее положение. Подголовник заднего сиденья может ухудшать обзорность назад.

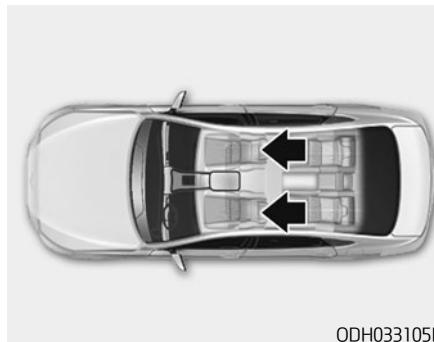

Подголовники передних сидений

Для обеспечения комфорта и безопасности пассажиров передние сиденья оснащены регулируемыми подголовниками.

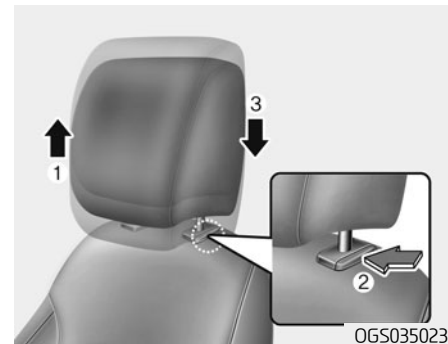

Регулировка по высоте вверх и вниз

Поднятие подголовника:

1. Переместите подголовник вверх в требуемое положение (1).

Опускание подголовника:

1. Нажмите и удерживайте кнопку фиксатора (2) на опоре подголовника.
2. Переместите подголовник вниз в требуемое положение (3).

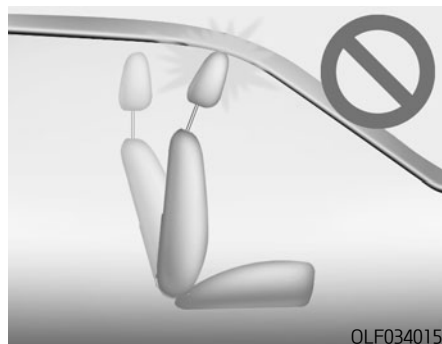

К СВЕДЕНИЮ

Для предотвращения повреждений НЕ СЛЕДУЕТ ударять и тянуть подголовник.

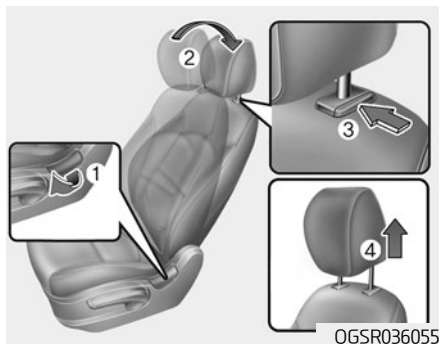

Снятие и установка

Снятие подголовника:

1. Наклоните спинку сиденья (2) с помощью рычага (1) наклона спинки.
2. Поднимите подголовник насколько это возможно.
3. Нажмите кнопку фиксатора подголовника (3) и одновременно потяните подголовник вверх (4).

⚠ ОСТОРОЖНО

НИКОГДА не перевозите пассажира на сиденье с удаленным подголовником.

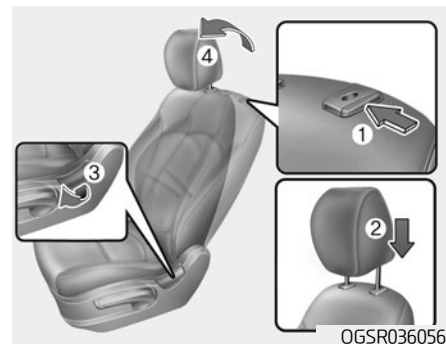

Установка подголовника:

1. Наклоните спинку сиденья.
2. Установите стержни подголовника (2) в отверстия, одновременно нажимая на рычаг фиксатора (1).
3. Отрегулируйте подголовник на нужную высоту.
4. Наклоните спинку сиденья (4) с помощью рычага (3) наклона спинки.

⚠ ОСТОРОЖНО

Всегда следите за тем, чтобы подголовники после установки и регулировки были надежно зафиксированы.



Подголовники задних сидений (при наличии)

Для обеспечения комфорта и безопасности пассажиров задние сиденья оснащены подголовниками.

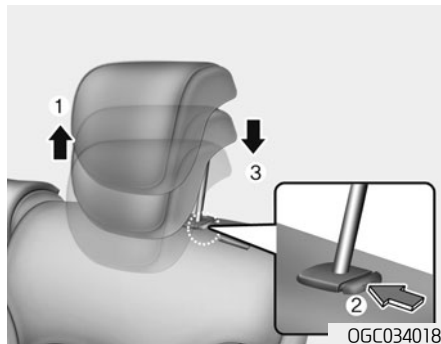

Регулировка по высоте (при наличии)

Поднятие подголовника:

1. Переместить подголовник вверх в требуемое положение (1).

Опускание подголовника:

1. Нажмите и удерживайте кнопку фиксатора (2) на опоре подголовника.
2. Переместите подголовник вниз в требуемое положение (3).

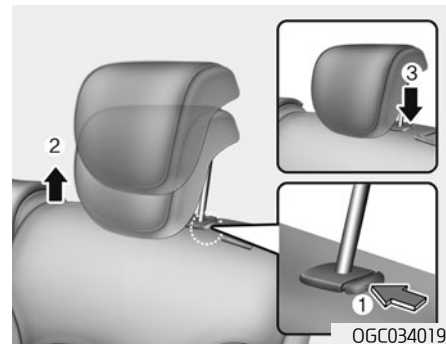

Снятие (при наличии)

Чтобы снять подголовник, поднимите его до отказа и нажмите фиксирующую кнопку, продолжая подъем (2).

Чтобы установить подголовник на место, введите стержни (3) подголовника в гнезда и нажмите фиксирующую кнопку (1). Затем отрегулируйте подголовник по высоте.

⚠ ОСТОРОЖНО

Для обеспечения должной защиты людей, находящихся в автомобиле, следите за тем, чтобы подголовники после регулировки были надежно зафиксированы.

ОСТОРОЖНО

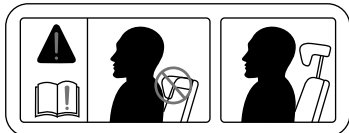

- Максимальная эффективность подголовника в случае ДТП обеспечивается в том случае, если середина подушки подголовника находится на одной высоте с центром тяжести головы человека, сидящего на сиденье.
- При движении автомобиля подголовники должны быть установлены на свои места. В противном случае возможно травмирование людей, находящихся в автомобиле, при дорожно-транспортном происшествии. Правильно отрегулированный подголовник обеспечивает защиту от тяжелой травмы шеи при ударе сзади.

Обогреватели сидений

Обогреватели сидений предназначены для обогрева сидений в холодную погоду.

ОСТОРОЖНО

Обогреватель сиденья может стать причиной **ТЯЖЕЛЫХ ОЖОГОВ** даже при низкой температуре, особенно при длительном использовании.

Пассажиры должны быть в состоянии почувствовать, что сиденье становится слишком горячим, и своевременно выключить обогреватель.

Люди, которые не могут определить изменение температуры или боль в коже, должны соблюдать крайнюю осторожность:

- Младенцы, дети, лица пожилого возраста или недееспособные лица, а также недавно выписанные пациенты.
- Люди с чувствительной кожей.
- Утомленные люди.

(см. продолжение)

(продолжение)

- Люди в состоянии алкогольного или наркотического опьянения.
- Люди под воздействием медицинских препаратов, которые могут вызвать дремоту или сонливость.

ОСТОРОЖНО

НЕДОПУСТИМО класть на сиденье предметы, которые могут мешать теплопередаче от обогревателя сиденья (например, покрывала или подушки). Это может вызвать перегрев обогревателя сиденья и стать причиной ожога или повреждения сиденья.

К СВЕДЕНИЮ

Для предотвращения повреждения систем обогрева сидений и самих сидений нужно соблюдать следующие правила:

- Запрещается использование для чистки сидений растворителей, таких как разбавитель краски, бензол, спирт и бензин.
- Не следует класть на сиденье с обогревом тяжелые или острые предметы.
- Не следует производить замену чехлов на сиденьях. Это может стать причиной повреждения обогревателя сиденья.

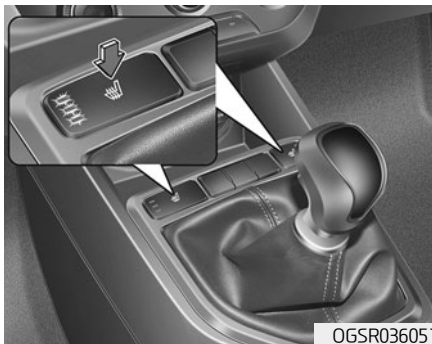

Обогреватели передних сидений (при наличии)

При работающем двигателе включить обогреватель сиденья водителя или пассажира.

Если погода теплая или если функция подогрева сидений не требуется, выключатели должны быть установлены в положение «выключено».

- При каждом нажатии выключателя температурный режим сиденья изменяется следующим образом:

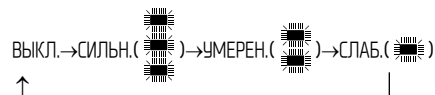

- Если при работающем обогревателе удерживать переключатель нажатым дольше 1,5 секунды, обогреватель сиденья отключится.
- По умолчанию при включении зажигания переключатель обогревателя сиденья находится в выключенном положении.

i Информация

При нажатии выключателя обогревателя сиденья в положение «включено» производится автоматическое включение и выключение системы обогрева сиденья в зависимости от температуры сиденья.

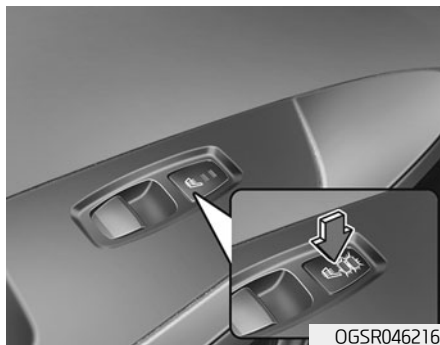

Обогреватели задних сидений (при наличии)

При работающем двигателе можно включить любой из обогревателей задних сидений.

Если погода теплая или если функция подогрева сидений не требуется, выключатели должны быть установлены в положение «выключено».

При каждом нажатии выключателя температурный режим сиденья изменится следующим образом:

ВЫКЛ. → СИЛЬН. (☀️) → СЛАБ. (☀️)

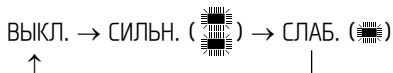

По умолчанию при включении зажигания переключатель обогревателя сиденья находится в выключенном положении.

i Информация

При нажатии выключателя обогревателя сиденья в положение «включено» производится автоматическое включение и выключение системы обогрева сиденья в зависимости от температуры сиденья.

РЕМНИ БЕЗОПАСНОСТИ

В этом разделе приводится описание надлежащего использования ремней безопасности. Также указываются некоторые из недопустимых действий при использовании ремней безопасности.

Меры предосторожности при использовании ремней безопасности

Перед началом поездки следует пристегнуть ремень безопасности и убедиться, что все пассажиры пристегнули ремни безопасности. Система подушек безопасности (при наличии) является только дополнением к ремням безопасности и не может заменить ремни безопасности. В большинстве стран требуется, чтобы все люди в транспортном средстве были пристегнуты ремнями безопасности.

ОСТОРОЖНО

При движении автомобиля **ВСЕ** пассажиры должны быть пристегнуты ремнями безопасности. При пристегивании ремней безопасности должны быть приняты следующие меры:

- **ВСЕГДА** пристегивать детей до 13 лет на задних сиденьях с помощью соответствующей удерживающей системы.
- **ЗАПРЕЩАЕТСЯ** сажать детей при движении автомобиля на переднее пассажирское сиденье. Если ребенок старше 13 лет должен сидеть на переднем сиденье, сиденье должно быть перемещено как можно дальше назад, и ребенок должен быть пристегнут с помощью ремня безопасности.
- **НЕДОПУСТИМО** держать детей на коленях во время движения автомобиля.
- **НЕДОПУСТИМО** управлять автомобилем при откинутой спинке сиденья.
- Недопустимо сажать детей на одно сиденье или пристегивать их одним ремнем.

(см. продолжение)

(продолжение)

- Недопустимо пропускать плечевой ремень под рукой или за спиной.
- Недопустимо накидывать ремень безопасности поверх хрупких предметов. В случае резкого торможения или столкновения они могут быть повреждены ремнем.
- Недопустимо использование перекрученного ремня безопасности. Перекрученный ремень безопасности не обеспечит надлежащей защиты в случае аварии.
- Недопустимо использование поврежденного ремня безопасности.
- Недопустимо пристегивание пряжки ремня безопасности к замку другого сиденья.
- **ЗАПРЕЩАЕТСЯ** отстегивать ремень безопасности во время поездки. Это может привести к потере управления автомобилем и стать причиной аварии.

(см. продолжение)

(продолжение)

- Следует убедиться, что ничто не мешает фиксации пряжки в замке ремня безопасности. Это может помешать надлежащей фиксации пряжки в замке.
- Не допускается внесение владельцем автомобиля таких изменений или дополнений в конструкцию, которые либо будут препятствовать нормальной работе преднатяжителей ремней безопасности, или будут препятствовать регулировке натяжения ремня.

ОСТОРОЖНО

Поврежденные ремни безопасности и механизмы натяжения не будут работать должным образом. Необходимо всегда производить замену:

- Изношенных, загрязненных или поврежденных лямок.
- Поврежденных деталей.
- После аварии должна быть заменена вся система ремней безопасности в сборе, даже при отсутствии видимых повреждений.

■ Для водителя (в комбинации приборов)



OLMB033022

Контрольная лампа ремня безопасности

Предупреждение о непристегнутых ремнях безопасности

В качестве напоминания водителю, контрольная лампа непристегнутого ремня безопасности водителя будет светиться примерно 6 секунд после включения зажигания – независимо от того, пристегнут ли ремень безопасности.

Если ремень безопасности водителя не пристегнут при включении зажигания, или если он отстегнут после включения зажигания, контрольная лампа соответствующего ремня без-

опасности будет гореть до тех пор, пока ремень не будет пристегнут.

Если ремень не будет пристегнут, а скорость автомобиля превысит 9 км/ч (5 миль/ч), контрольная лампа будет мигать до тех пор, пока скорость не уменьшится до 6 км/ч (3 миль/ч).

Если ремень безопасности не будет пристегнут, а скорость движения автомобиля превысит 20 км/ч (12 миль/ч), в течение примерно 100 секунд будет звучать зуммер непристегнутого ремня безопасности, а соответствующая контрольная лампа будет мигать.

ОСТОРОЖНО

Неправильная посадка на сиденье отрицательно сказывается на работе системы предупреждения о непристегнутом ремне безопасности. Водитель должен ознакомить пассажира с требованиями в отношении посадки на сиденье, приведенными в настоящем руководстве.

Система ремней безопасности

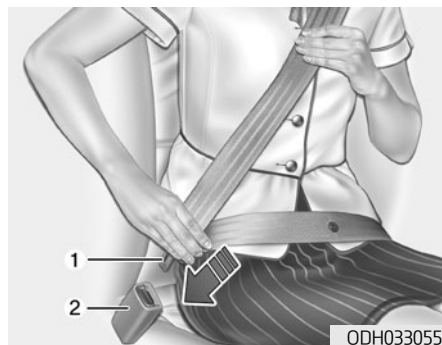

Поясно-плечевой ремень безопасности

Для пристегивания ремня безопасности:

Необходимо вытянуть ремень из втягивающего устройства и вставить металлический язычок (1) в замок (2). При фиксации язычка в замке должен раздаваться слышимый щелчок.

Длина ремня будет настроена автоматически только после того, как поясная часть ремня будет натянута вручную так, чтобы ремень плотно прилегал к бедрам сидящего человека. При медленном наклоне вперед

длина ремня будет соответственно увеличиваться. В случае резкого торможения или столкновения ремень будет заблокирован в текущем положении. Ремень также заблокируется при слишком резком наклоне вперед.

К СВЕДЕНИЮ

Если не удается вытянуть ремень на достаточную длину из втягивающего устройства, следует сильно потянуть за ремень и отпустить. После отпущения можно будет плавно вытянуть ремень на требуемую длину.



⚠ ОСТОРОЖНО

В случае ненадлежащей регулировки ремня безопасности риск получения серьезной травмы при аварии увеличивается. При регулировании ремней безопасности должны быть приняты следующие меры:

- Расположить поясную часть ремня безопасности как можно ниже через бедра, но не на талии, чтобы было удобно. Это позволит при столкновении поглощать силу удара крепкими тазовыми костями, уменьшая вероятность внутренних травм.

(см. продолжение)

(продолжение)

- Расположите одну руку под плечевой лямкой, а другую поверх ремня, как показано на рисунке.
- Крепление плечевой лямки должно быть зафиксировано на требуемой высоте.
- Недопустимо прокладывать плечевую лямку по шее или лицу.

Регулировка высоты

Для обеспечения максимального комфорта и безопасности высота крепления плечевой части ремня может быть отрегулирована в одно из трех положений.

Плечевая часть ремня должна проходить через грудь и середину плеча со стороны двери, а не по шее.



Для регулирования высоты крепления ремня безопасности следует сместить регулятор высоты в требуемое положение.

Для увеличения высоты регулятор высоты должен быть смещен вверх (1). Для уменьшения высоты его следует сместить вниз (3), нажимая кнопку фиксатора (2).

Для фиксации крепления в требуемом положении кнопку следует отпустить. Для проверки надлежащей фиксации необходимо попытаться сместить регулятор высоты.

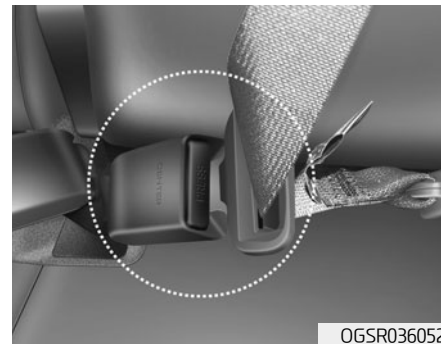

Задний центральный ремень безопасности

Для ремня безопасности центрального заднего сиденья нужно использовать замок с маркировкой "CENTER" (центральный).

i Информация

Если ремень безопасности не вытягивается из втягивающего устройства, потяните ремень с силой, чтобы снять блокировку. После отпущения можно будет плавно вытянуть ремень на требуемую длину.

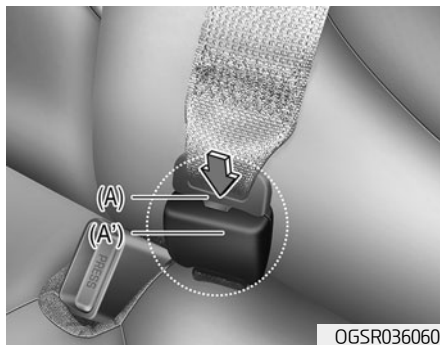

06SR036060

⚠ ОСТОРОЖНО

Обязательно вставьте металлический язычок (A) в пряжку (A')

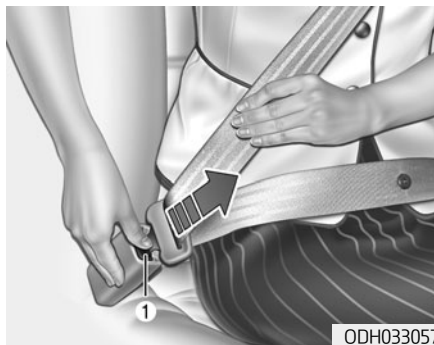

ODH033057

Для отстегивания ремня безопасности:

Нажмите кнопку отстегивания пряжки (1) на замке ремня безопасности.

В отстегнутом состоянии лямка ремня безопасности должна автоматически сматываться втягивающим устройством. Если этого не происходит, следует проверить ремень на предмет перекручивания.



ODH033058

Ремни безопасности с преднатяжителями (сиденье водителя и переднего пассажира)

Автомобиль оборудован устройствами предварительного натяжения ремней безопасности (преднатяжителями) для сидений водителя и переднего пассажира. Преднатяжитель предназначен для натяжения ремня и удержания тела водителя или пассажира при лобовом столкновении. Преднатяжители ремней безопасности могут срабатывать одновременно с подушками безопасности при достаточно серьезных фронтальных столкновениях.

При резком торможении, или если попытаться наклониться вперед резким движением, втягивающее устройство ремня безопасности будет заблокировано в текущем положении. При определенных лобовых столкновениях преднатяжитель активизируется и втягивает ремень безопасности до создания плотного контакта с телом водителя или пассажира транспортного средства.

ОСТОРОЖНО

- Необходимо всегда пристегивать ремень и сидеть на сиденье надлежащим образом.
- Недопустимо использование перекрученного или ослабленного ремня безопасности. Перекрученный или ослабленный ремень безопасности не обеспечивает надлежащей защиты в случае аварии.
- Недопустимо располагать что-либо рядом с замком ремня безопасности. При этом может быть нарушено надлежащее функционирование замка.
- После активизации или в случае аварии преднатяжители ремней безопасности должны быть заменены.
- Проверку, обслуживание, ремонт или замену преднатяжителей следует производить ТОЛЬКО в специализированной мастерской. Это должно быть выполнено авторизованным дилером HUNDAI.
- Недопустимо ударять по механизму ремня безопасности.

ОСТОРОЖНО

Не прикасайтесь к преднатяжителям ремней безопасности в течение нескольких минут после их срабатывания. Механизмы преднатяжителей ремней безопасности при срабатывании нагреваются до высокой температуры и могут вызвать ожог.

ВНИМАНИЕ

Кузовные работы в передней части автомобиля могут привести к повреждению системы преднатяжителя ремня безопасности. Поэтому рекомендуем обслуживать систему у авторизованного дилера HUNDAI.

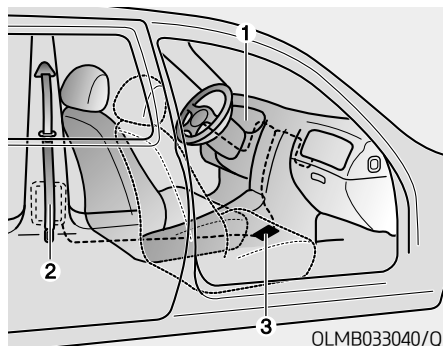

Система ремней безопасности с преднатяжителями состоит из следующих компонентов. Их местоположения показаны на приведенном выше рисунке:

- (1) Контрольная лампа подушек безопасности (SRS)
- (2) Преднатяжитель с втягивающим устройством
- (3) Блок управления подушками безопасности

К СВЕДЕНИЮ

Датчики, приводящие в действие систему подушек безопасности, также связаны с преднатяжителями ремней безопасности. Контрольная лампа подушек безопасности (SRS) на панели приборов при включении зажигания загорается примерно на 6 секунд и затем гаснет.

При неисправности преднатяжителя контрольная лампа будет гореть, даже если подушка безопасности находится в исправном состоянии. Если контрольная лампа не загорается, не гаснет или светится при движении автомобиля, рекомендуется проверить как можно скорее систему преднатяжителей ремней безопасности и (или) подушек безопасности у авторизованного дилера HUNDAI.

К СВЕДЕНИЮ

- Преднатяжители ремней безопасности водителя и переднего пассажира могут сработать при определенном фронтальном, боковом столкновении или переворачивании (при наличии датчика опрокидывания).
- Преднатяжители будут активизированы, если ремни безопасности в момент столкновения не пристегнуты.
- При активизации преднатяжителей ремней безопасности может раздаваться громкий шум, и в салоне может появиться мелкая пыль и дым. Это считается нормальным и не представляет опасности.
- Хотя эта пыль и нетоксична, при попадании на кожу она вызывает раздражение и ее не следует вдыхать длительное время. После аварии, в результате которой произошла активизация преднатяжителей ремней безопасности, следует тщательно вымыть подвергнувшиеся воздействию пыли участки кожи.

Дополнительные меры предосторожности при использовании ремней безопасности

Использование ремня безопасности во время беременности

Во время беременности всегда должен использоваться ремень безопасности. Лучший способ защиты будущего ребенка заключается в том, чтобы защитить себя пристегиванием ремня безопасности.

Беременные женщины всегда должны пользоваться поясно-плечевыми ремнями безопасности. Для этого следует пропустить плечевую лямку между грудями как можно дальше от шеи. Поместить поясной ремень безопасности ниже живота так, чтобы он охватывал бедра и тазовую кость под округленной частью живота.

ОСТОРОЖНО

Для снижения риска серьезной травмы или смерти будущего ребенка при аварии беременные женщины **НЕ ДОЛЖНЫ** располагать поясную часть ремня безопасности выше живота или непосредственно на животе.

Использование ремня безопасности для пристегивания детей

Младенец и маленький ребенок

В большинстве стран законом предписывается использование детских удерживающих систем и дополнительных подушек для перевозки детей. Возраст, при достижении которого вместо детских удерживающих систем могут использоваться ремни безопасности в различных странах может отличаться, поэтому следует знать об определенных требованиях в конкретной стране. Детская удерживающая система для младенцев должна быть должным образом установлена на заднем сиденье. Более подробные сведения приводятся в разделе «Детская удерживающая система» этой главы.

ОСТОРОЖНО

ВСЕГДА используйте систему безопасности для детей, соответствующие росту и весу вашего ребенка.

(см. продолжение)

(продолжение)

Для снижения риска тяжелых телесных повреждений в случае дорожно-транспортного происшествия, **НИКОГДА** не перевозите ребенка на руках или коленях. При аварии создаются огромные усилия, поэтому ребенок, вырванный из ваших рук, может удариться о внутренние детали автомобиля.

Маленькие дети лучше всего защищены от травм в случае аварии, когда должным образом пристегнуты на заднем сиденье с помощью детской удерживающей системы, соответствующей стандартам безопасности страны использования. Перед покупкой детской удерживающей системы следует убедиться в ее сертификации в соответствии стандартам безопасности страны, в которой она будет использоваться. Удерживающая система должна соответствовать росту и весу ребенка. Сведения об этом можно прочитать на ярлыке. См. раздел «Детская удерживающая система» в этой главе.

Дети старшего возраста

Дети возрастом до 13 лет, для которых уже не могут использоваться дополнительные подушки, всегда должны располагаться на заднем сиденье и использовать штатные поясно-плечевые ремни безопасности. Ремень безопасности должен охватывать верхнюю часть бедер, плечо и грудь, чтобы удерживать тело ребенка должным образом. Подгонка ремня должна периодически проверяться. При движении ребенка ремень может сместиться. Детям обеспечивается наибольшая безопасность в случае аварии, если они пристегнуты надлежащей удерживающей системой и (или) ремнями безопасности на заднем сиденье.

Если ребенок старше 13 лет должен находиться на переднем сиденье, он должен быть надежно пристегнут штатными поясно-плечевыми ремнями безопасности, а сиденье должно быть установлено в крайнее заднее положение.

Если плечевая лямка касается шеи ребенка или лица, следует попытаться разместить ребенка ближе к центру транспортного средства. Если

плечевая лямка все еще касается лица или шеи, следует использовать соответствующую дополнительную подушку.

ОСТОРОЖНО

- Всегда следует проверять, чтобы ремень безопасности, которым пристегнуты дети, был должным образом пристегнут и отрегулирован.
- Плечевая лямка не должна касаться шеи или лица ребенка.
- Недопустимо пристегивание ремнем безопасности более чем одного ребенка.

Использование ремня безопасности травмированными людьми

При транспортировании травмированного человека должен использоваться ремень безопасности. Для получения определенных рекомендаций следует обратиться к врачу.

Один человек — один ремень безопасности

Недопустимо пристегивание двух человек (включая ребенка) одним ремнем. При этом увеличивается вероятность получения серьезных травм в случае аварии.

Не ложитесь в автомобиле

Управление автомобилем при откинутой спинке сиденья может быть опасным. При откидывании спинки, даже в случае пристегивания ремнем безопасности, эффективность системы безопасности (ремней безопасности и подушек безопасности) значительно снижается.

Ремни безопасности должны опоясывать бедра и грудь, чтобы они могли работать должным образом.

При аварии возможен сильный удар о ремень безопасности, вызывающий травму шеи или другие травмы.

Чем больше откинута спинка сиденья, тем больше вероятность, что бедра пассажира будут двигаться под поясным ремнем безопасности или шея пассажира ударится о плечевую лямку.

ОСТОРОЖНО

- **НЕДОПУСТИМО** управлять автомобилем при откинутой спинке сиденья.
- Управление автомобилем при откинутой спинке сиденья значительно увеличивает вероятность получения серьезной травмы или травмы со смертельным исходом в случае столкновения или резкого торможения.
- Водители и пассажиры всегда должны сидеть на сиденьях должным образом, ремни безопасности должны быть пристегнуты, а спинки сидений установлены в вертикальное положение.

Уход за ремнями безопасности

Недопустимо производить разборку или модификацию систем ремней безопасности. Кроме того, необходимо соблюдать меры предосторожности, чтобы не повредить ремни безопасности и их компоненты петлями сиденья, дверями и т. д.

Периодическая проверка

Все ремни безопасности должны периодически проверяться на наличие износа или повреждений. Поврежденные детали должны быть заменены при первой же возможности.

Ремни должны быть чистыми и сухими

Ремни безопасности должны содержаться чистыми и сухими. При загрязнении ремней их можно очистить раствором туалетного мыла в теплой воде. Отбеливатель, краска, сильные моющие средства или абразивы не должны использоваться, потому что они могут повредить и ослабить ткань.

Замена ремней безопасности

Полная замена всех ремней безопасности должна производиться в случае аварии. Это должно быть выполнено даже при отсутствии видимых повреждений. За советом рекомендуется обращаться к авторизованному дилеру HYUNDAI.

ДЕТСКАЯ УДЕРЖИВАЮЩАЯ СИСТЕМА

Дети всегда должны находиться на задних сиденьях

ОСТОРОЖНО

Всегда устанавливайте детскую удерживающую систему на заднее сиденье автомобиля; нельзя устанавливать детскую систему на переднее сиденье если подушка безопасности пассажира не может быть отключена.

Наивысший уровень безопасности детей любого возраста обеспечивается при использовании детских удерживающих систем на задних сиденьях. Ребенок, находящийся на переднем пассажирском сиденье, в случае столкновения может подвергнуться сильному удару раскрывающейся подушкой безопасности и получить ТЯЖЕЛУЮ или СМЕРТЕЛЬНУЮ ТРАВМУ.

Дети до 13 лет всегда должны располагаться на задних сиденьях и всегда должны быть должным образом пристегнуты, чтобы минимизировать риск травмы в результате аварии, резкого торможения или внезапного маневра. Согласно статистике аварий дети находятся в большей безопасности, когда должным образом пристегнуты на задних сиденьях, чем когда находятся на переднем си-

денье. Если ребенок слишком большой для использования детской удерживающей системы, должны использоваться штатные ремни безопасности. В большинстве стран закон предписывает использование одобренных детских удерживающих систем. Предписываемые законом возраст или вес/рост ребенка, при достижении которых вместо детских удерживающих систем могут использоваться ремни безопасности, в различных странах могут отличаться, поэтому следует знать об определенных требованиях в конкретной стране.

Детская удерживающая система должна быть должным образом установлена на заднем сиденье. Должна использоваться доступная на рынке детская удерживающая система, соответствующая требованиям стандартов безопасности в стране использования.

Детские удерживающие системы, как правило, предназначены для крепления на сиденье автомобиля поясным ремнем безопасности, поясной лямкой трехточечного ремня или с помощью верхнего привязного ремня и/или анкерного крепления ISOFIX.

Детская удерживающая система всегда устанавливается на задних сиденьях

Младенцы и маленькие дети должны быть пристегнуты в соответствующих детских удерживающих системах, установленных лицом по направлению или против направления движения на заднем сиденье автомобиля. Следует прочитать и выполнять предостережения изготовителем инструкции по установке и использованию детской удерживающей системы.

ОСТОРОЖНО

- При установке и использовании всегда должны соблюдаться инструкции изготовителя детской удерживающей системы.
- Ребенок должен быть правильно пристегнут с помощью детской удерживающей системы.
- Недопустимо использовать съемное детское кресло или детское сиденье, которое одевается на спинку сиденья, так как ими не обеспечивается надлежащая защита в случае аварии.
- После аварии рекомендуется обратиться к авторизованному дилеру HYUNDAI для проверки детской удерживающей системы, ремней безопасности, нижних и верхних анкерных креплений ISOFIX.

Выбор детской удерживающей системы

При выборе детской удерживающей системы для своего ребенка следует учитывать следующее:

- Детская удерживающая система должна иметь сертификационную этикетку, которой подтверждается соответствие применимым стандартам безопасности в стране использования.
- Выбор детской удерживающей системы должен производиться на основании роста и веса ребенка. Эта информация обычно представлена на этикетках и в инструкции по применению системы.
- Выбранная детская удерживающая система должна соответствовать сиденьям автомобиля, в котором она будет использоваться.
- При установке должны учитываться инструкции и предупреждения, предоставленные с детской удерживающей системой.

Типы детских удерживающих систем

Существует три основных типа детских удерживающих систем: обращенные назад, обращенные вперед и дополнительные подушки. Они классифицируются в соответствии с возрастом, ростом и весом ребенка.

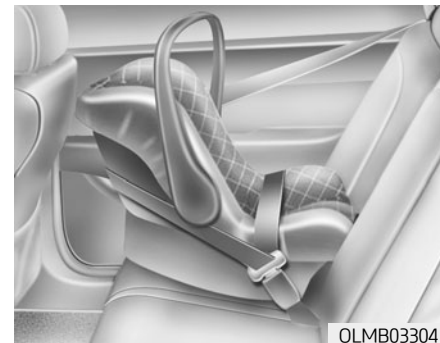

OLMB033041

Обращенная назад детская удерживающая система

Детская удерживающая система с расположением против хода движения обеспечивает удержание с помощью поверхности, на которую опирается спина ребенка. Система ремней удерживает ребенка на месте, а во время дорожно-транспортного происшествия удерживает его в детской удерживающей системе, снижая нагрузку на хрупкую шею и позвоночник.

Дети в возрасте до одного года должны находиться только в детской удерживающей системе с расположением против хода движения. Существует множество видов детских удерживающих систем с расположением против хода движения. Детские удерживающие системы для младенцев должны располагаться только против хода движения. Для обращенных назад трансформируемых детских удерживающих систем и систем 3 в 1 обычно указываются пределы роста и веса, что позволяет перевозить детей в обращенных назад системах в течение более длительного времени.

Продолжайте использовать обращенные назад детские удерживающие системы, пока дети соответствуют указанным изготовителям пределам роста и веса тела.



Обращенная вперед детская удерживающая система

Обращенной вперед детской удерживающей системой обеспечивается удержание тела ребенка с помощью ремней. Для ребенка должно использоваться обращенная вперед детская удерживающая система, пока он не достигнет указанных изготовителем пределов роста и веса тела.

После этого для него должна использоваться дополнительная подушка.

Дополнительные подушки

Дополнительная подушка – это детская удерживающая система, предназначенная для использования с системой ремней безопасности транспортного средства. Использование дополнительной подушки позволяет проложить ремень безопасности так, чтобы он прилегал к наиболее крепким частям тела ребенка. Дополнительная подушка для ребенка должна использоваться до тех пор, пока не станет возможным использование ремней безопасности без нее.

Для надлежащей фиксации ремня безопасности поясной ремень должен охватывать верхнюю часть бедер, а не живот. Плечевой ремень должен проходить через плечо и грудь, а не через шею или лицо. Для снижения риска получения травм в результате аварии, резкой остановки или резкого маневра дети в возрасте до 13 лет обязательно должны быть пристегнуты надлежащим образом.

Установка детской удерживающей системы

ОСТОРОЖНО

Перед установкой детской удерживающей системы необходимо:

Прочитать и соблюдать инструкции, предоставленные изготовителем детской удерживающей системы.

Несоблюдение инструкций и предупреждений в случае аварии может стать причиной СЕРЬЕЗНОЙ ТРАВМЫ или СМЕРТИ.

ОСТОРОЖНО

Если установке детской удерживающей системы препятствует подголовник сиденья, следует снять подголовник или изменить высоту его расположения.

После выбора надлежащей детской удерживающей системы и проверки ее соответствия для данного транспортного средства можно приступать к установке детской удерживающей системы согласно инструкциям изготовителя. Три основных шага для правильной установки детской удерживающей системы:

- Закрепите надлежащим образом детскую удерживающую систему в автомобиле. Все детские удерживающие системы должны крепиться к автомобилю поясным ремнем безопасности, поясной лямкой трехточечного ремня или с помощью верхнего привязного ремня ISOFIX и/или анкерного крепления ISOFIX.
- Убедитесь, что детская удерживающая система закреплена должным образом. После установки детской удерживающей системы следует попытаться наклонить ее вперед и из стороны в сторону, чтобы проверить надежность ее крепления. Крепление детской удерживающей системы с помощью ремня безопасности должно быть как можно более тугим. Тем не менее, некоторое перемещение

из стороны в сторону допустимо. Во время установки детской удерживающей системы отрегулируйте сиденье автомобиля (вверх-вниз и вперед-назад), чтобы ребенок мог удобно поместиться в этой системе.

- Пристегните ребенка в детской удерживающей системе. Убедитесь, что ребенок зафиксирован в детской удерживающей системе в соответствии с инструкциями изготовителя.

ВНИМАНИЕ

Детская удерживающая система в закрытом автомобиле может сильно нагреваться. Для предотвращения ожогов следует проверить поверхность сиденья и пряжки, прежде чем сажать ребенка в детскую удерживающую систему.

Нижнее крепление ISOFIX и крепление верхнего привязного ремня (система крепления ISOFIX)

Крепления ISOFIX обеспечивают фиксацию детской удерживающей системы во время поездки и в случае аварии. Система спроектирована так, чтобы максимально упростить процесс установки и снизить вероятность неправильной установки. Системой ISOFIX используются предусмотренные на автомобиле крепления и приспособления детской удерживающей системы. Системой ISOFIX устраняется необходимость использования ремней безопасности для крепления детской удерживающей системы к задним сиденьям.

Анкерные крепления ISOFIX представляют собой металлические стержни, закрепленные на кузове автомобиля. Предусмотрено два нижних крепления ISOFIX для каждого посадочного места, которые предназначены для крепления детской удерживающей системы.

Для использования системы ISOFIX должна быть приобретена детская удерживающая система с креплениями ISOFIX. (Детская удерживающая система с креплениями ISOFIX может устанавливаться, только если она утверждена для универсального применения или применения на соответствующем автомобиле в соответствии с требованиями ECE-R44 или ECE-R129.)

Производитель детской удерживающей системы обязан предоставить инструкцию по креплению детской удерживающей системы к анкерным креплениям ISOFIX.

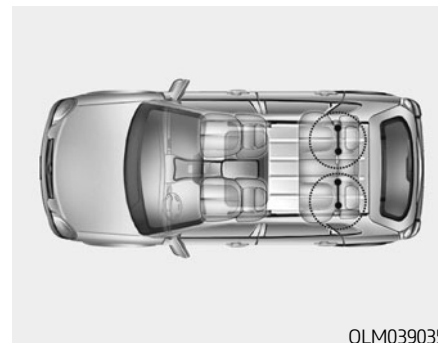

OLM039035

Анкерные крепления ISOFIX встроены в крайнее левое и правое задние посадочные места. Их местоположение показано на рисунке. Для центрального заднего сиденья нижние крепления ISOFIX не предусмотрены.

⚠ ОСТОРОЖНО

Запрещается устанавливать детскую удерживающую систему с помощью анкерных креплений ISOFIX на заднее центральное посадочное место. Это сиденье не оборудовано анкерными креплениями ISOFIX. Использование анкерных креплений боковых задних сидений для установки детской удерживающей системы на центральное посадочное место может привести к повреждению анкерных креплений.

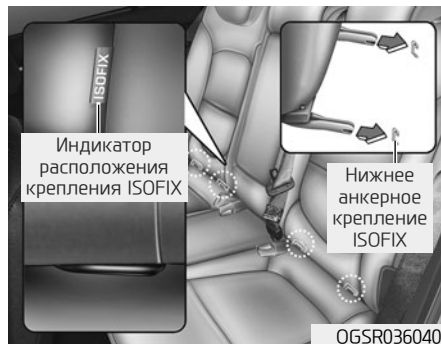

Обозначения мест расположения анкерных креплений ISOFIX находятся на подушках левого и правого задних сидений (см. стрелки на рисунке).

Оба крайние задние сиденья оборудованы парой анкерных креплений ISOFIX, а также соответствующими креплениями для верхнего привязного ремня на задней стороне спинок задних сидений.

(Всемирно одобренные согласно директиве ECE-R44 или ECE-R129 детские удерживающие системы должны дополнительно крепиться верхним привязным ремнем, подсоединяемым к задней стороне спинок задних сидений.)

Анкерные крепления ISOFIX расположены между спинкой и подушкой сидений крайнего заднего левого и правого посадочных мест.

Для использования анкерных креплений ISOFIX нажмите на верхнюю часть крышки анкерного крепления ISOFIX.

Закрепление детской удерживающей системы с помощью креплений ISOFIX

Установка совместимой с креплениями ISOFIX детской удерживающей системы на одно из задних боковых сидений:

1. Переместите замок ремня безопасности в сторону от анкерного крепления ISOFIX.
2. Уберите все предметы, которые могут мешать подсоединению детской удерживающей системы к анкерным креплениям ISOFIX.
3. Установите детскую удерживающую систему на сиденье автомобиля, затем подсоедините сиденье к анкерным креплениям ISOFIX согласно инструкциям производителя детской удерживающей системы.
4. Соблюдайте инструкции производителя детской удерживающей системы в отношении надлежащей установки и подсоединения креплений ISOFIX детской удерживающей системы к анкерным креплениям ISOFIX автомобиля.

⚠ ОСТОРОЖНО

При использовании системы ISOFIX должны быть приняты следующие меры:

- Прочитайте предоставленные с детской удерживающей системой инструкции по установке.
- Ребенок может достать и схватить не втянутые ремни безопасности, поэтому следует застегнуть все неиспользуемые ремни безопасности и втянуть лямки ремней безопасности позади ребенка. Ребенок может задохнуться, если плечевая лямка обернется вокруг его шеи и ремень безопасности натянется.
- **ЗАПРЕЩАЕТСЯ** присоединять больше одной детской удерживающей системы к одному анкерному креплению. Это может стать причиной ослабления или поломки анкера или крепежного фиксатора.

(см. продолжение)

(продолжение)

- После аварии система ISOFIX должна быть проверена авторизованным дилером. В результате аварии система ISOFIX может быть повреждена и может не фиксировать детскую удерживающую систему должным образом.

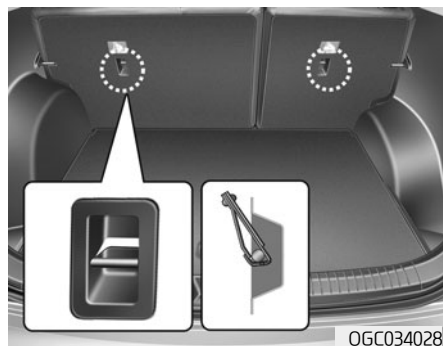

Крепление детской удерживающей системы с помощью верхнего привязного ремня

Крепления крючков детской удерживающей системы расположены в задней части спинок сидений.



1. Пропустите ремень крепления детского сиденья над спинкой сиденья.

Для автомобилей, которые оборудованы регулируемыми подголовниками, пропустите ремень крепления детского сиденья под подголовником между его опорами или иным образом пропустите ремень над спинкой сиденья.

2. Подсоедините верхний привязной ремень к соответствующему креплению и затяните его согласно инструкциям производителя детской удерживающей системы, чтобы надежно закрепить систему на сиденье.

⚠ ОСТОРОЖНО

При креплении лямки верхнего привязного ремня должны быть приняты следующие меры:

- Прочитайте предоставленные с детской удерживающей системой инструкции по установке.
- ЗАПРЕЩАЕТСЯ присоединять больше одной детской удерживающей системы к одному креплению для верхнего привязного ремня. Это может стать причиной ослабления или поломки анкерного крепления или крюка ремня.
- Запрещается крепить верхний привязной ремень к другим анкерным креплениям, кроме специально предназначенного. При ненадлежащем креплении ремень может не обеспечивать надежной фиксации.
- Узлы крепления детского кресла предназначены для восприятия только нагрузок от детского кресла, установленного должным образом на сиденье.

Ни при каких обстоятельствах не допускается их использование для крепления штатных ремней безопасности или для фиксации других предметов или оборудования в автомобиле.

Применимость детских удерживающих систем к анкерным креплениям ISOFIX

Пригодность каждого посадочного места для детских удерживающих систем ISOFIX в соответствии с нормативами ECE.

Весовая группа	Класс размера	Крепление	Положение креплений ISOFIX в автомобиле			
			Переднее пассажирское	Заднее боковое (сторона водителя)	Заднее боковое (сторона пассажира)	Заднее центральное
Переносная детская колыбель	F	ISO/L1	-	X	X	-
	G	ISO/L2	-	X	X	-
0 : до 10 кг	E	ISO/R1	-	IL	IL	-
0+ : до 13 кг	E	ISO/R1	-	IL	IL	-
	D	ISO/R2	-	IL	IL	-
	C	ISO/R3	-	IL	IL	-
I : от 9 до 18 кг	D	ISO/R2	-	IL	IL	-
	C	ISO/R3	-	IL	IL	-
	B	ISO/F2	-	IUF, IL	IUF, IL	-
	B1	ISO/F2X	-	IUF, IL	IUF, IL	-
	A	ISO/F3	-	IUF, IL	IUF, IL	-

IUF = Подходит для обращенных вперед детских удерживающих систем ISOFIX универсальной категории, одобренных для использования в весовой группе.

IL = Подходит для определенных детских удерживающих систем ISOFIX, указанных в прилагаемом списке. К этим детским удерживающим системам принадлежат системы, относящиеся к категории «особая», «ограниченная» или «полууниверсальная».

X = Расположение крепления ISOFIX не подходит для детской удерживающей системы в этой весовой группе и/или для данного размерного класса.

Крепление детской удерживающей системы с помощью поясно-плечевого ремня безопасности

При использовании крепления ISOFIX все детские удерживающие системы должны крепиться к автомобилю поясным ремнем безопасности или поясной лямкой трехточечного ремня безопасности.

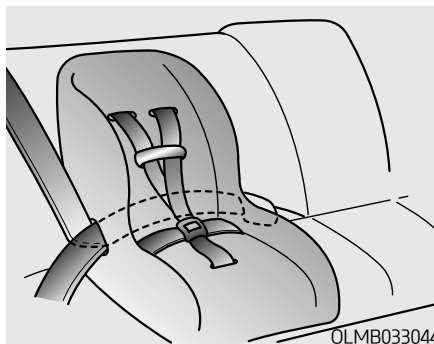

Установка детской удерживающей системы с помощью поясно-плечевого ремня безопасности

Чтобы установить детскую удерживающую систему на заднее сиденье, выполните следующие действия:

1. Разместите детскую удерживающую систему на заднем сиденье и пропустите поясно-плечевой ремень вокруг или сквозь проемы системы согласно инструкциям производителя.

Следите за тем, чтобы лента ремня не перекручивалась.

***i* Информация**

При использовании центрального заднего ремня безопасности следует также ознакомиться с пунктом «Трехточечный центральный ремень безопасности» в этой главе.



2. Пристегните поясно-плечевой ремень к замку. Должен быть отчетливо слышен характерный щелчок.

i Информация

Разместите кнопку разблокирования так, чтобы обеспечить удобный доступ к ней на случай возникновения чрезвычайной ситуации.



3. Устраните провисание ремня безопасности, с силой прижимая детскую удерживающую систему к сиденью, и дайте ремню втянуться втягивающим устройством.
4. После установки детской удерживающей системы попытайтесь наклонить ее вперед и из стороны в сторону, чтобы убедиться в надежности крепления.

Если инструкцией производителя предусмотрено закрепление детской удерживающей системы с помощью анкерного ремня ISOFIX, см. стр. 2-41.

Для снятия детской удерживающей системы нажмите кнопку на замке ремня безопасности, затем извлеките ремень безопасности из системы и дайте ему полностью втянуться.

Пригодность детского удерживающего устройства для установки на сиденье с помощью ремня безопасности

Пригодность каждого посадочного места для «универсальной» категории детских удерживающих систем в соответствии с нормативами ЕСЕ

Используйте официально одобренные детские удерживающие системы, подходящие для вашего ребенка.

При использовании детских удерживающих систем см. следующую таблицу.

Весовая группа	Посадочное место		
	ПЕРЕДНЕЕ ПАССАЖИРСКОЕ	ЗАДНЕЕ БОКОВОЕ	ЗАДНЕЕ ЦЕНТРАЛЬНОЕ
0 : до 10 кг (0–9 месяцев)	X	U	U
0+ : до 13 кг (0–2 года)	X	U	U
I : 9–18 кг (9 месяцев – 4 года)	X	U	U
II & III : 15–36 кг (4–12 лет)	X	U	U

U : Подходит для «универсальной» категории удерживающих систем, одобренных для использования в этой данной группе.

UF : Пригодно для систем безопасности «универсальной» категории с посадкой «лицом вперед», разрешенных к применению в данной весовой группе

X : Положение сиденья, не подходящее для детей этой весовой группы.

Система безопасности для детей — для Европы

				Посадочное место					
				Спереди		2-й ряд			
				Слева	Справа	Слева	В центре	Справа	
Универсальное (5 креплений)	Группа 0+	Maxi Cosi Cabriofix	B _ _ _	Н/Д	Есть	Есть	Нет	Есть	
	Группа I	Roemer King (с креплением ремнем)	B _ _ _	Н/Д	Есть	Есть	Нет	Есть	
		Roemer Duo Plus	_ I _ S	Н/Д	Нет	Есть	Нет	Есть	
Полууниверсальное (5 креплений)	Группа 0+	Maxi Cosi Cabriofix с базой Easybase2	B _ L _	Н/Д	Есть	Есть	Нет	Есть	
		Maxi Cosi Cabriofix с базой Easyfix	_ I L _	Н/Д	Нет	Есть	Нет	Есть	
	Группа 0+/I	HTS iZi Kid X3	_ I L _	Н/Д	Нет	Есть	Нет	Есть	
	Группа I	Maxi Cosi Pearl с базой Familyfix	_ I L _	Н/Д	Нет	Есть	Нет	Есть	
ОЕМ (2 точки)	Q1.5	U/SU	Производитель, модель ДУС	B I L S	Н/Д	Нет	Есть	Нет	Есть
	Q3	U/SU	Производитель, модель ДУС	B I L S	Н/Д	Нет	Есть	Нет	Есть

B : с ремнем

I : ISOFIX

L : с опорной ножкой

S : с привязным ремнем

Для получения более подробной информации рекомендуется обратиться к уполномоченному дилеру HYUNDAI.

ПОДУШКИ БЕЗОПАСНОСТИ — СИСТЕМА ПАССИВНОЙ БЕЗОПАСНОСТИ

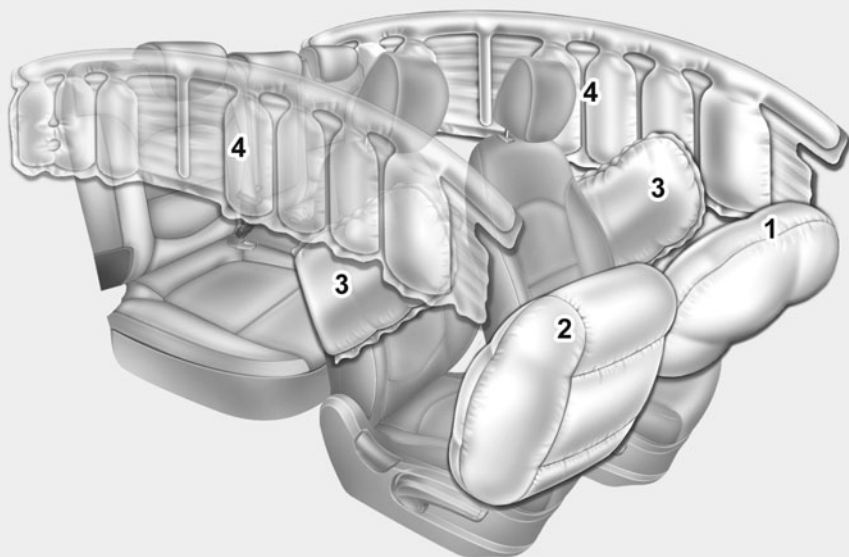

1. Передняя подушка безопасности водителя
2. Передняя подушка безопасности пассажира
3. Боковая подушка безопасности*
4. Шторка безопасности*

* : при наличии

Фактические подушки безопасности, установленные на автомобиле, могут отличаться от показанных на рисунке.

06S035015L

Автомобиль оснащен системой подушек безопасности для водителя и переднего пассажира.

Передние подушки безопасности разработаны как дополнение к трехточечным ремням безопасности. Для обеспечения максимальной защиты при использовании подушек безопасности всегда должны быть пристегнуты ремни безопасности.

Если ремни безопасности не будут пристегнуты, то при аварии находящиеся в автомобиле люди могут быть получены серьезные травмы и даже погибнуть. Система подушек безопасности спроектирована как дополнение к ремням безопасности и не заменяет их. Кроме того, подушки безопасности не рассчитаны на срабатывание при любом столкновении. При некоторых авариях системой защиты являются только ремни безопасности.

ОСТОРОЖНО

МЕРЫ ПРЕДОСТОРОЖНОСТИ В ОТНОШЕНИИ ПОДУШЕК БЕЗОПАСНОСТИ

ОБЯЗАТЕЛЬНО пользуйтесь ремнями безопасности и системами безопасности для детей – каждую поездку для всех пассажиров без исключения! Даже в случае наличия подушек безопасности при столкновении можно получить серьезные или смертельные травмы, если в момент срабатывания подушки безопасности не использовать ненадлежащим образом ремни безопасности.

НИКОГДА не размещайте ребенка на переднем пассажирском сиденье в любой детской удерживающей системе или на дополнительной подушке. При срабатывании подушка безопасности может сильно ударить ребенка и нанести серьезные или смертельные травмы.

Всегда пристегивайте детей до 13 лет на заднем сиденье. Это наиболее безопасное место для детей любого возраста. Если необходимо разместить ребенка возрастом 13 лет и старше на переднем сиденье, он должен быть пристегнут ремнем безопасности, а сиденье должно быть смещено как можно дальше назад.

Пока автомобиль не остановлен, и двигатель работает, все пассажиры и водитель должны сидеть в вертикальном положении на сиденьях, пристегнутые ремнями безопасности, ноги должны быть удобно вытянуты, ступни ног должны упираться в пол. Если во время аварии кто-то будет находиться в другом положении, то при раскрытии подушки безопасности он может получить серьезную и даже смертельную травму.

Водитель и пассажиры никогда не должны сидеть или наклоняться излишне близко к подушкам безопасности или прислоняться к двери или центральной консоли.

Сиденье следует переместить как можно дальше от передних подушек безопасности, при этом сохраняя контроль над транспортным средством.

Расположение подушек безопасности

- Передняя подушка безопасности водителя



- Передняя подушка безопасности пассажира

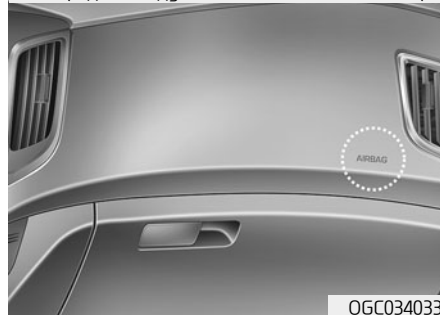

Передние подушки безопасности водителя и пассажира

Данный автомобиль оборудован системой пассивной безопасности и трехточечными ремнями для сидений водителя и пассажира.

Система пассивной безопасности состоит из подушек безопасности, установленных под крышками в центре рулевого колеса и в панели приборов со стороны пассажира (над вещевым ящиком).

Подушки безопасности маркированы рельефной надписью "AIR BAG" на мягких крышках.

Система пассивной безопасности предназначена для обеспечения дополнительной защиты водителя и переднего пассажира, помимо системы ремней безопасности, в случае достаточно серьезного фронтального столкновения.

ОСТОРОЖНО

Для снижения риска травм в случае срабатывания передних подушек безопасности, необходимо соблюдать следующие меры предосторожности:

- Ремни безопасности должны быть всегда пристегнуты, чтобы удерживать людей в надлежащем положении.
- Сиденье следует переместить как можно дальше от передних подушек безопасности, при этом сохраняя контроль над автомобилем.
- Не следует прислоняться к двери или центральной консоли.
- Не следует разрешать переднему пассажиру класть ноги на панель приборов.
- Не следует располагать какие-либо предметы рядом с модулями подушек безопасности на рулевом колесе и на приборной панели со стороны переднего пассажира. При срабатывании подушек безопасности такие объекты могут стать причиной травм.

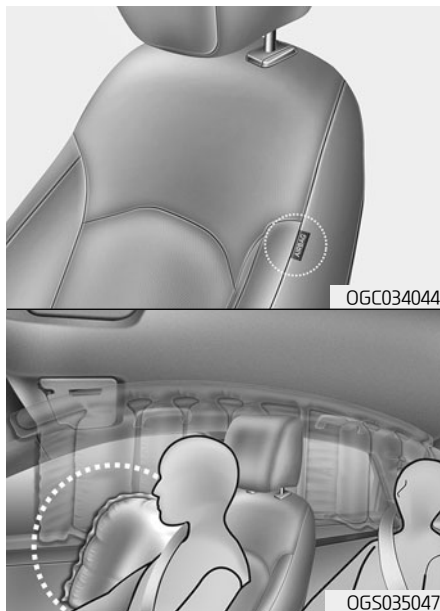

Боковые подушки безопасности (при наличии)

Данный автомобиль оснащен боковыми подушками безопасности в каждом переднем сиденье. Подушки безопасности предназначены для дополнительной защиты водителя и передне-

го пассажира, помимо ремней безопасности.

Боковые подушки безопасности срабатывают только при определенных боковых столкновениях, в зависимости от серьезности столкновения, угла, скорости и места удара.

На автомобилях, оборудованных датчиком опрокидывания, боковые подушки/шторки безопасности и преднатяжители ремней безопасности могут одновременно сработать с обеих сторон в случае переворачивания автомобиля.

Боковые подушки безопасности не рассчитаны на срабатывание во всех случаях бокового столкновения и переворачивания.

⚠ ОСТОРОЖНО

Для снижения риска нанесения телесных повреждений в случае срабатывания боковой подушки безопасности, необходимо соблюдать следующие меры предосторожности:

- Ремни безопасности должны быть всегда пристегнуты, чтобы удерживать людей в надлежащем положении.

(см. продолжение)

(продолжение)

- Не следует разрешать пассажирам прислоняться головой или другими частями тела к двери, класть руки на дверь, высовывать руки из окна или располагать какие-либо объекты между дверями и сиденьями.
- Обод рулевого колеса следует удерживать в местах, соответствующих положению часовой стрелки 9 и 3 часа, чтобы минимизировать риск получения травмы рук.
- Не прикрепляйте какие-либо аксессуары на боковые крышки спинок сидений. Это может привести к снижению эффективности системы.
- Не следует размещать какие-либо предметы на подушках безопасности или между подушкой безопасности и собой.
- Не следует размещать какие-либо предметы между дверью и сиденьем. При раскрытии боковой подушки безопасности они могут нанести серьезную травму.
- Не следует размещать какое-либо вспомогательное оборудование сбоку или рядом с боковой подушкой безопасности.
- Избегайте ударов по дверям при включенном зажигании, так как это может привести к раскрытию боковых подушек безопасности.
- В случае повреждения сиденья или крышки сиденья рекомендуется проводить обслуживание у авторизованного дилера HUNDAI.

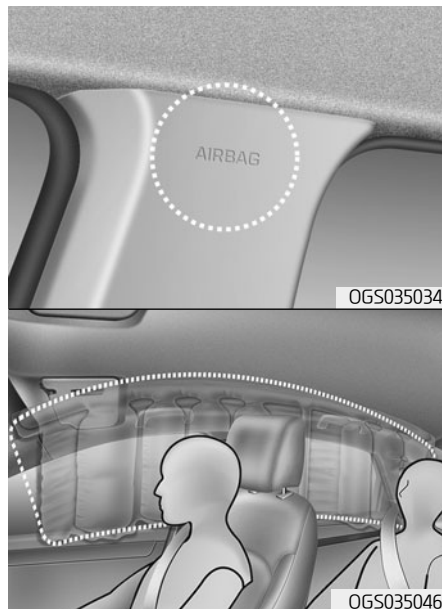

Шторка безопасности (при наличии)

Шторки безопасности расположены с обеих сторон крыши над передними и задними дверями.

Они предназначены для защиты голов сидящих на передних и задних боковых сиденьях при определенных боковых столкновениях.

Шторки безопасности срабатывают только при определенных боковых столкновениях, в зависимости от серьезности столкновения, угла, скорости и места удара.

На автомобилях, оборудованных датчиком опрокидывания, боковые подушки и шторки безопасности могут одновременно раскрыться с обеих сторон в случае переворачивания автомобиля.

Боковые шторки безопасности не рассчитаны на срабатывание во всех случаях бокового столкновения и переворачивания.

⚠ ОСТОРОЖНО

Для снижения риска нанесения телесных повреждений в случае срабатывания передней подушки безопасности, необходимо соблюдать следующие меры предосторожности:

- Все люди должны быть всегда пристегнуты ремнями безопасности для удержания в надлежащем положении на сиденьях.
- Детская удерживающая система должна быть должным образом закреплена как можно дальше от двери.
- Не следует разрешать пассажирам прислоняться головой или другими частями тела к двери, класть руки на дверь, высовывать руки из окна или располагать какие-либо объекты между дверями и сиденьями.
- Запрещается вскрывать или ремонтировать шторки безопасности.

Принцип работы системы подушек безопасности

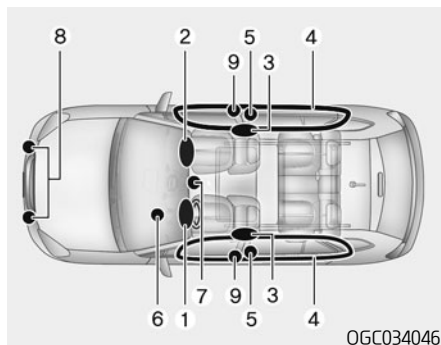

В систему подушек безопасности (SRS) входят следующие элементы:

1. Модуль передней подушки безопасности водителя
2. Модуль передней подушки безопасности пассажира
3. Модули боковых подушек безопасности*
4. Модули шторок безопасности*
5. Преднатяжители передних ремней безопасности
6. Контрольная лампа системы подушек безопасности

7. Блок управления системой подушек безопасности (SRSCM) и датчик опрокидывания

8. Датчики лобового удара

9. Датчики бокового удара*

* : при наличии

При включенном зажигании в блоке SRSCM осуществляется постоянное слежение за всеми компонентами системы SRS с тем, чтобы своевременно определить, достаточно ли сила удара для раскрытия подушек безопасности или срабатывания преднатяжителей ремней безопасности.



Контрольная лампа системы подушек безопасности

Контрольная лампа системы подушек безопасности отображается в комбинации приборов в виде символа, показанного на рисунке. Система осуществляет проверку исправности работы электрических компонентов. Включение контрольной лампы указывает на возможную неисправность системы подушек безопасности, включая боковые подушки/шторки безопасности, используемые для защиты при переворачивании автомобиля (при наличии датчика опрокидывания).

⚠ ОСТОРОЖНО

Если система пассивной безопасности неисправна, подушки безопасности могут не раскрыться должным образом при аварии, увеличивая риск серьезной травмы или смерти.

(см. продолжение)

(продолжение)

Любое из следующих условий указывает на неисправность системы пассивной безопасности:

- При включении зажигания контрольная лампа не загорается в течение приблизительно шести секунд.
- Контрольная лампа продолжает светиться по прошествии примерно шести секунд.
- Контрольная лампа загорается во время движения автомобиля.
- Контрольная лампа мигает при работающем двигателе.

При возникновении любого из перечисленных выше условий рекомендуется как можно скорее проверить систему у авторизованного дилера НУИПДА.

При лобовом столкновении датчики регистрируют замедление транспортного средства. Если степень замедления будет достаточно высокой, то блок управления приводит в действие передние подушки безопасности с необходимой силой.

Передние подушки безопасности предназначены для защиты водителя и переднего пассажира при лобовом столкновении, при котором достаточная защита не может быть обеспечена одними только ремнями безопасности. При необходимости боковые подушки безопасности обеспечивают дополнительную защиту в случае бокового столкновения или переворачивания.

- Система подушек безопасности может быть активизирована только при включенном зажигании.
- Подушки безопасности срабатывают при определенных фронтальных или боковых столкновениях для защиты водителя и пассажиров от серьезных травм.
- Раскрытие подушек производится, как правило, на основании силы и направления удара. Есть два фактора, на основании которых датчи-

ком генерируется электронный сигнал на раскрытие подушек безопасности.

- Раскрытие подушек безопасности зависит от ряда факторов, включая скорость автомобиля, угол столкновения, жесткость автомобилей или объектов, с которыми произошло столкновение. Определяющие факторы не ограничиваются указанными выше.
- Передние подушки безопасности моментально полностью надуваются и затем сдуваются. Практически невозможно увидеть, как подушки безопасности надуваются во время аварии. Намного более вероятно, что после столкновения просто будет видно, что раскрывшиеся подушки безопасности свисают из своих модулей.
- Помимо случаев сильного бокового столкновения боковые подушки и шторки безопасности также могут раскрыться при переворачивании автомобиля, если последний оснащен датчиком опрокидывания. В случае переворачивания автомобиля шторки безопасности некоторое время остаются в раскрышем-

■ Передняя подушка безопасности водителя (2)



После срабатывания происходит разрыв швов мягкой крышки, которая отделяется под давлением при расширении подушек безопасности. Последующее открытие крышек позволяет полностью раскрыться подушкам безопасности.

Полное раскрытие подушки безопасности, совместно с надлежащим образом пристегнутыми ремнями безопасности, позволяет замедлить перемещение водителя или переднего пассажира вперед и снизить риск травм головы или грудной клетки.

■ Передняя подушка безопасности водителя (3)



■ Передняя подушка безопасности пассажира



После полного раскрытия подушка сразу же начинает сдуваться, обеспечивая водителю видимость и возможность управления транспортным средством в случае необходимости.

⚠ ОСТОРОЖНО

Для предупреждения травм от предметов при раскрытии подушки безопасности пассажира:

- Не следует размещать какие-либо предметы (держатель для напитков, держатель компакт-дисков, этикетки и т. д.) на приборной панели со стороны переднего пассажира, где расположена подушка безопасности.
- Не следует устанавливать флакон с освежителем воздуха около комбинации приборов или на поверхности приборной панели.

Что происходит после раскрытия подушек безопасности

После раскрытия передней или боковой подушки безопасности она очень быстро сдувается. Разворачивание подушки безопасности не препятствует возможности водителю видеть через ветровое стекло или управлять транспортным средством. Боковые подушки безопасности после раскрытия могут некоторое время оставаться частично надутыми.

ОСТОРОЖНО

После срабатывания подушек безопасности необходимо соблюдать следующие меры предосторожности:

- Сразу же после столкновения следует открыть окна и двери для уменьшения длительности воздействия дыма и порошка, которые образовались после срабатывания подушки безопасности.
- Не следует касаться внутренних компонентов модуля подушки безопасности непосредственно после его срабатывания. После срабатывания подушки безопасности эти детали могут быть очень горячими.

(см. продолжение)

(продолжение)

- Следует промыть подвергнутые воздействию участки кожи холодной водой и мягким мыльным раствором.
- Рекомендуется заменить сработавшие подушки безопасности у авторизованного дилера HYUNDAI при первой же возможности. Подушки безопасности являются одноразовыми.

Шум и дым при срабатывании подушки безопасности

Раскрытие подушек безопасности сопровождается громким звуком, а после их сворачивания в салоне автомобиля может оставаться дым и взвешенный в воздухе порошок. Это считается нормальным при срабатывании газогенератора модуля надувной подушки безопасности. После раскрытия подушки безопасности может чувствоваться существенный дискомфорт при дыхании из-за контакта грудной клетки с ремнем безопасности и подушкой безопасности, так же как от вдыхания дыма и порошка. У некоторых людей порошок может вызвать приступ астмы. Если после раскрытия подушки безопасности имеют место проблемы с дыханием, следует немедленно обратиться за медицинской помощью.

Хотя дым и порошок нетоксичны, они могут вызвать раздражение кожи, глаз, носа, гортани и т. д. В этом случае следует немедленно произвести промывание и полоскание холодной. Если симптомы сохраняются, необходимо обратиться за медицинской помощью.

Не устанавливайте детскую удерживающую систему на переднее пассажирское сиденье

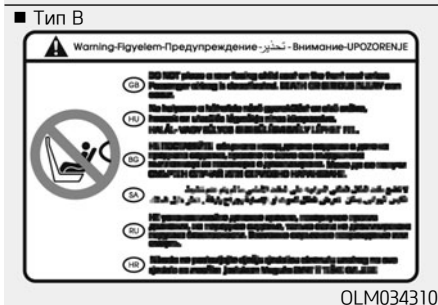

Запрещается устанавливать детскую удерживающую систему на переднее пассажирское сиденье. При срабатывании подушка безопасности может

⚠ ОСТОРОЖНО

- Особая опасность! Не устанавливайте детскую удерживающую систему против хода движения на переднее сиденье, если автомобиль укомплектован передними подушками безопасности!
- ЗАПРЕЩАЕТСЯ устанавливать детскую удерживающую систему против хода движения на сиденье, перед которым находится АКТИВНАЯ ПОДУШКА БЕЗОПАСНОСТИ. Это может привести к серьезной травме или смерти ребенка.
- Ни в коем случае не устанавливайте детскую удерживающую систему на переднее пассажирское сиденье. Раскрывающаяся подушка безопасности может привести к серьезному травмированию или смерти ребенка.

сильно ударить ребенка, нанеся серьезные или смертельные травмы.

Почему подушка безопасности не раскрылась при столкновении?

Подушки безопасности не рассчитаны на срабатывание при любом столкновении.

Существуют некоторые типы аварий, при которых дополнительная защита за счет раскрытия подушек безопасности не требуется. К ним относятся удар сзади, вторичные столкновения при авариях с участием нескольких транспортных средств, а также столкновения на низкой скорости. Повреждение автомобиля указывает на поглощение энергии при столкновении и не является индикатором того, должна ли была сработать подушка безопасности.

Датчики столкновения для подушек безопасности

ОСТОРОЖНО

Для снижения риска нанесения телесных повреждений в результате случайного срабатывания подушки безопасности необходимо соблюдать следующие меры предосторожности:

- Не допускайте ударов или падения каких-либо предметов в местах установки подушек безопасности и датчиков системы безопасности.
- Не пытайтесь выполнять работы по техническому обслуживанию на датчиках системы подушек безопасности или поблизости от них. При любом нарушении углов установки датчиков подушки безопасности могут раскрыться тогда, когда их раскрытие нежелательно, или не раскрыться в необходимый момент.

(см. продолжение)

(продолжение)

- Не устанавливайте на бампер защиту и не используйте неоригинальный бампер. Это может отрицательно сказаться на работе подушек безопасности в случае столкновения.
- При буксировке автомобиля устанавливайте выключатель зажигания в положение LOCK/OFF или ACC для предотвращения случайного раскрытия подушки безопасности.
- Рекомендуется для проведения ремонта системы подушек безопасности обращаться к авторизованному дилеру HYUNDAI.



1. Блок управления системой подушек безопасности и датчик опрокидывания
2. Датчики лобового удара
3. Датчики бокового удара (на средней стойке) (при наличии)

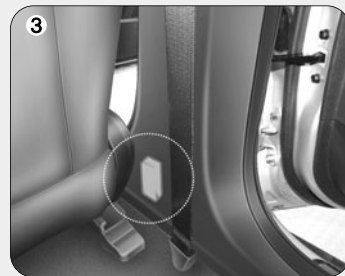

OGSR036037/OGC034038/OGSR036059/OGC034039



OGS035027

Условия раскрытия подушки безопасности

Передние подушки безопасности

Передние подушки безопасности срабатывают при фронтальном столкновении в зависимости от его интенсивности, скорости или угла.



OGS035032



OTL035074

Боковые подушки безопасности и шторки безопасности

Боковые подушки и шторки безопасности срабатывают при регистрации столкновения с помощью датчиков бокового удара в зависимости от интенсивности столкновения.

Хотя передние подушки безопасности для пассажира и водителя рассчитаны на раскрытие только при фронтальном столкновении, они также могут раскрыться и при других типах столкновений, если передними датчиками будет зафиксировано столкновение достаточной силы. Боковые подушки безопасности и шторки безопасности рассчитаны на раскрытие только при боковом столкновении или переворачивании, но они могут раскрыться и при других столкновениях, если боковыми датчиками будет зафиксировано столкновение достаточной силы.

Если на шасси автомобиля воздействуют удары от неровностей дорожного покрытия, это может вызвать срабатывание подушек безопасности. Двигаясь по неровным дорогам или в местах, не предназначенных для движения автомобилей, соблюдайте осторожность, чтобы не допустить нештатного раскрытия подушек безопасности.



Условия нераскрытия подушки безопасности

При определенных столкновениях на низкой скорости возможно, что подушки безопасности не раскроются. Подушки безопасности не рассчитаны на раскрытие в подобных случаях, так как ими не будет обеспечиваться дополнительная защита, помимо обеспечиваемой ремнями безопасности.



Передние подушки безопасности не рассчитаны на раскрытие при ударах сзади, так как водитель и пассажиры перемещаются назад под воздействием силы столкновения. В этом случае подушками безопасности не обеспечивается дополнительная защита.

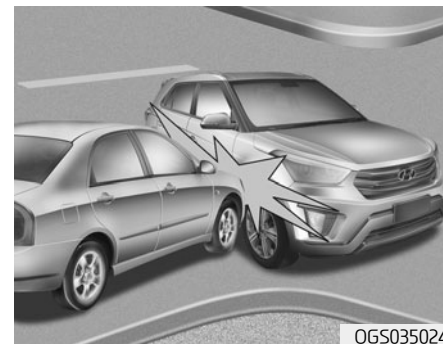

Передние подушки безопасности могут не раскрыться при боковых столкновениях, поскольку происходит перемещение находящихся в автомобиле людей в направлении столкновения и, таким образом, при боковых столкновениях раскрытие передних подушек безопасности не обеспечивает дополнительной защиты.

Однако могут сработать боковые подушки безопасности и шторки безопасности в зависимости от интенсивности столкновения.



При угловом столкновении силой удара люди могут быть направлены в таком направлении, при котором подушками безопасности не будет обеспечиваться дополнительная защита и, таким образом, датчиками может не подаваться команда на раскрытие подушек безопасности.

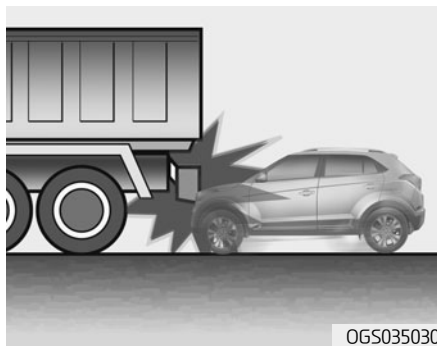

Непосредственно перед столкновением водители часто сильно нажимают на педаль тормоза. При таком торможении передняя часть автомобиля опускается, и он может «заехать» под транспортное средство с более высоким дорожным просветом. В подобной ситуации подушки безопасности могут не раскрыться, поскольку зафиксированная датчиками интенсивность замедления может быть значительно уменьшена.

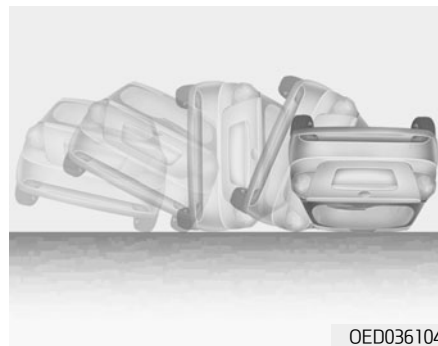

Передние подушки безопасности не раскрываются при переворачивании автомобиля, поскольку они не обеспечивают защиту пассажиров при таких авариях.

i Информация

Боковые подушки безопасности и шторки безопасности могут раскрыться при опрокидывании автомобиля, если датчик опрокидывания зарегистрирует соответствующую ситуацию.



Подушки безопасности могут не раскрыться при столкновении автомобиля со столбом или деревом, когда удар сконцентрирован в одном месте и энергия столкновения поглощена структурой транспортного средства.

Уход за системой пассивной безопасности

Система пассивной безопасности является фактически необслуживаемой, и в ней нет деталей, которые могли бы обслуживаться пользователем самостоятельно. Если контрольная лампа подушек безопасности не загорается при включении зажигания или горит непрерывно, рекомендуется как можно быстрее проверить систему у авторизованного дилера HYUNDAI.

Рекомендуется, чтобы любые работы, связанные с системой подушек безопасности, в том числе работы на рулевом колесе, приборной панели, передних сиденьях и продольных балках крыши выполнялись авторизованным дилером HYUNDAI. Неправильное обращение с системой подушек безопасности может привести к серьезному телесному повреждению.

ОСТОРОЖНО

Для снижения риска непреднамеренного срабатывания подушек безопасности, результатом которого может быть серьезная травма или смерть:

- Не вносите изменения в конструкцию компонентов и проводки системы SRS, а также не размещайте наклейки на крышках модулей подушек безопасности и не вносите изменения конструкции кузова.
- Не располагайте какие-либо объекты около модулей подушки безопасности на рулевом колесе и на приборной панели со стороны переднего пассажира.

(см. продолжение)

(продолжение)

- Для очистки крышек модулей подушек безопасности используйте только мягкую ткань, смоченную чистой водой. Применение растворителей или очистителей может негативно сказаться на состоянии крышек модулей подушек безопасности и вызвать нарушения в работе системы.
- Рекомендуются для замены подушек безопасности обращаться к авторизованному дилеру НУЦПДАІ.
- При утилизации компонентов системы подушек безопасности или комплектного автомобиля необходимо соблюдать некоторые меры предосторожности. Обратитесь за дополнительной информацией к авторизованному дилеру НУЦПДАІ. Несоблюдение упомянутых мер предосторожности повышает риск травмирования.

Дополнительные меры предосторожности

Пассажиры не должны пересаживаться с сиденья на сиденье во время движения автомобиля. Пассажир, который не будет пристегнут ремнем безопасности при столкновении или аварийной остановке, может удариться о внутренние детали автомобиля, других людей в салоне или может быть выброшен из транспортного средства.

Не следует использовать дополнительные приспособления для ремней безопасности. Устройства, служащие для повышения комфортности, или изменение места расположения ремня безопасности могут уменьшить обеспечиваемую ремнем безопасности защиту и увеличить вероятность получения серьезной травмы при столкновении.

Недопустимо модифицировать передние сиденья. Модификация передних сидений может препятствовать нормальной работе датчиков системы пассивной безопасности или боковых подушек безопасности.

Недопустимо располагать под передними сиденьями какие-либо предметы. Размещение предметов под передними сиденьями может препятствовать нормальной работе датчиков системы пассивной безопасности и может стать причиной повреждения жгутов проводки.

Недопустимо наносить удары по дверям. Удар по дверям при включенном зажигании может привести к раскрытию боковых подушек безопасности.

Добавление оборудования или модификация оборудования системы подушек безопасности

Если производить модификацию автомобиля, заменяя раму, бампер, передние или боковые элементы кузова или изменяя дорожный просвет, это может повлиять на работу системы подушек безопасности.

Предупреждающие наклейки подушек безопасности (при наличии)

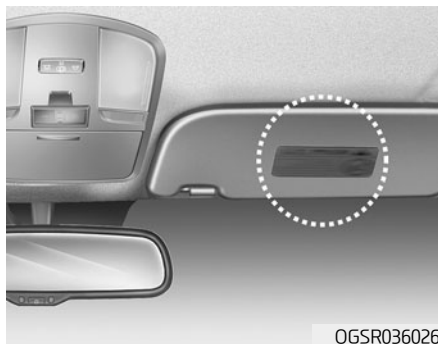

Предупреждающие наклейки прикрепляются к модулям подушек безопасности для того, чтобы уведомить водителя и пассажиров об опасности, связанной с системой подушек безопасности.

Необходимо ознакомиться с предупреждениями в отношении системы подушек безопасности, изложенными в руководстве по эксплуатации.

Оборудование автомобиля

Ключи	3-3	Зеркала	3-24
Запишите номер ключа от вашего автомобиля	3-3	Внутреннее зеркало заднего вида	3-24
Использование ключей	3-3	Электрохромное зеркало	3-25
Система иммобилайзера	3-4	Наружное зеркало заднего вида	3-26
Доступ в автомобиль	3-6	Окна	3-29
Дистанционный ключ	3-6	Электростеклоподъемники	3-29
Меры предосторожности при использовании		Элементы кузова	3-34
дистанционного ключа	3-8	Капот	3-34
Электронный ключ	3-10	Крышка багажника	3-36
Меры предосторожности при использовании		Крышка люка топливозаливной горловины	3-38
электронного ключа	3-13	Комбинация приборов	3-41
Система иммобилайзера	3-14	Органы управления на приборной панели	3-42
Замки дверей	3-15	Указатели и измерители	3-43
Управление замками дверей снаружи автомобиля	3-15	Предупредительные и индикаторные сигналы	3-47
Управление замками дверей изнутри автомобиля	3-17	Сообщения на ЖК-дисплее	3-59
Функция автоматического блокирования		ЖК-дисплей	
и разблокирования дверей	3-19	(для комбинации приборов типа В)	3-66
Устройство блокирования замков задних дверей,		Управление ЖК-дисплеем	3-66
предотвращающее их открывание детьми	3-19	Режимы ЖК-дисплея	3-66
Рулевое колесо	3-20	Режим пользовательских настроек	3-69
Усилитель рулевого управления	3-20	Маршрутный компьютер и сигнализатор	
Электрический усилитель		напоминания о техническом обслуживании	
рулевого управления (EPS)	3-20	(для комбинации приборов типа А)	3-71
Регулируемая рулевая колонка	3-21	Маршрутный компьютер	3-71
Обогреваемое рулевое колесо	3-22	Сигнализатор напоминания	
Звуковой сигнал	3-23	о техническом обслуживании	3-74

Маршрутный компьютер (для комбинации приборов типа В)	3-76
Маршрутный компьютер.....	3-76
Освещение	3-80
Наружное освещение.....	3-80
Внутреннее освещение.....	3-86
Стеклоочистители и стеклоомыватели	3-89
Стеклоочистители ветрового стекла.....	3-90
Стеклоомыватель ветрового стекла.....	3-90
Переключатель стеклоочистителя и стеклоомывателя заднего стекла.....	3-91
Камера заднего вида	3-92
Система помощи при парковке задним ходом	3-93
Антиобледенитель	3-95
Обогреватель ветрового стекла.....	3-95
Обогреватель заднего стекла.....	3-96
Система управления микроклиматом с ручным управлением	3-97
Обогрев и кондиционирование воздуха.....	3-98
Работа системы.....	3-102
Техническое обслуживание системы.....	3-105
Автоматическая система управления микроклиматом	3-106
Автоматическое управление обогревом и кондиционированием воздуха.....	3-107
Ручное управление обогревом и кондиционированием воздуха.....	3-108
Работа системы.....	3-113
Техническое обслуживание системы.....	3-116
Устранение инея и запотевания с ветрового стекла	3-117
Система управления микроклиматом с ручным управлением.....	3-117
Автоматическая система управления микроклиматом.....	3-118
Алгоритм работы системы устранения запотевания.....	3-119
Отделения для хранения вещей	3-120
Отделение в центральной консоли.....	3-120
Перчаточный ящик.....	3-120
Отсек для солнцезащитных очков.....	3-121
Элементы внутренней отделки	3-122
Пепельница.....	3-122
Держатель для напитков.....	3-122
Солнцезащитный козырек.....	3-123
Электрическая розетка.....	3-124
Часы.....	3-125
Крючок для одежды.....	3-125
Фиксаторы коврика.....	3-125
Сетка фиксации багажа.....	3-126
Внешние элементы	3-127
Багажник на крыше (при наличии).....	3-127

КЛЮЧИ

Запишите номер ключа от вашего автомобиля



Кодовый номер ключа отштампован или напечатан на номерной пластине, прикрепленной к комплекту ключей автомобиля.

В случае утери ключа рекомендуется обратиться к авторизованному дилеру НУИПДАІ. Снимите пластину с номером ключа и храните ее в безопасном месте. Также запишите номер ключа и храните эту запись в безопасном месте, но не в самом автомобиле.

Использование ключей

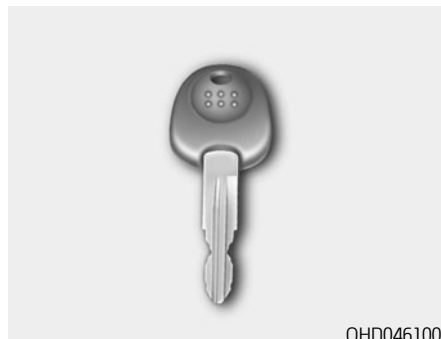

- Запуск и остановка двигателя.
- Блокирование и разблокирование дверей.

ОСТОРОЖНО

Ключ зажигания

Опасно оставлять детей без присмотра в салоне автомобиля, когда там находится ключ зажигания, даже если он не вставлен в замок зажигания. Дети повторяют действия взрослых и могут вставить ключ в замок зажигания.

(см. продолжение)

(продолжение)

Ключ в замке зажигания даст детям возможность воспользоваться электрическими стеклоподъемниками или другими органами управления, или даже привести автомобиль в движение, что может повлечь за собой серьезные телесные повреждения и даже смерть. Никогда не оставляйте ключи в автомобиле, в котором находятся дети без присмотра взрослых.

ОСТОРОЖНО

Используйте в автомобиле только оригинальные ключи зажигания НУИПДАІ. При использовании ключей сторонних производителей выключатель зажигания может не вернуться в положение ОП из положения START. В этом случае стартер будет продолжать работать, что приведет к повреждению его электродвигателя и, возможно, возгоранию в результате увеличения силы тока в электропроводке.

Система иммобилайзера

На данном автомобиле может быть установлена электронная система блокировки двигателя (иммобилайзер), снижающая риск его несанкционированного использования.

Иммобилайзер включает в себя малагабаритный передатчик, встроенный в ключ, и электронные устройства, установленные внутри автомобиля.

Автомобили без системы электронного ключа

При каждом повороте ключа, вставленного в замок зажигания, в положение ОП иммобилайзер определяет и проверяет, действителен ли данный ключ зажигания или нет.

Если ключ признается подлинным, то двигателя запускается.

Если ключ не признается подлинным, то двигатель не запустится.

Для выключения иммобилайзера:

Вставьте ключ в замок зажигания и поверните его в положение ОП.

Для включения иммобилайзера:

Поверните ключ зажигания в положение OFF. При этом иммобилайзер активируется автоматически. Без подлинного ключа зажигания от данного автомобиля двигатель не запустится.

Автомобили с системой электронного ключа

При нажатии кнопки пуска/останова двигателя в положение ОП система иммобилайзера проверяет подлинность используемого ключа.

Если ключ признается подлинным, то двигателя запускается.

Если ключ не признается подлинным, то двигатель не запустится.

Для выключения иммобилайзера

Нажмите кнопку пуска/останова двигателя в положение ОП.

Для включения иммобилайзера

Нажмите кнопку пуска/останова двигателя в положение OFF. При этом иммобилайзер активируется автоматически.

Без подлинного электронного ключа от вашего автомобиля двигатель не запустится.

i Информация

При запуске двигателя не допускайте нахождения в салоне других ключей со встроенным передатчиком иммобилайзера. В противном случае двигатель может не запуститься или может самопроизвольно остановиться вскоре после запуска. Храните все ключи отдельно друг от друга для исключения возможных сбоев при запуске двигателя.

К СВЕДЕНИЮ

Не располагайте металлические предметы рядом с выключателем зажигания.

Металлические предметы могут создавать помехи для сигнала, передаваемого передатчиком, вследствие чего двигатель может не запуститься.

i Информация

В случае утери ключа или необходимости изготовления дополнительных ключей рекомендуется обратиться к авторизованному дилеру HYUNDAI.

К СВЕДЕНИЮ

Передатчик в ключе зажигания является важной частью системы иммобилайзера. Он рассчитан на длительный срок службы, однако его следует защищать от воздействия влаги и статического электричества. Обращаться с ключами следует бережно. Иначе возможно нарушение работоспособности системы иммобилайзера.

К СВЕДЕНИЮ

Не осуществляйте замену системы иммобилайзера, не регулируйте ее и не вносите в нее изменения, так как это может привести к отказу системы. Обслуживание этой системы рекомендуется выполнять только у авторизованного дилера HYUNDAI.

Неисправности, вызванные несанкционированным внесением изменений в систему иммобилайзера, проведением ее регулировок или самостоятельных доработок не покрывается гарантией, предоставляемой производителем автомобиля.

ДОСТУП В АВТОМОБИЛЬ

Дистанционный ключ
(при наличии)



В автомобиле HYUNDAI применяется пульт дистанционного управления, который можно использовать для блокировки или разблокирования дверей (включая крышку багажника) и даже для запуска двигателя.

1. Блокирование дверей
2. Разблокирование дверей
3. Разблокирование двери багажного отделения

Блокирование дверей

Для блокирования:

1. Закройте все двери, капот и дверь багажного отделения.
2. Нажмите кнопку блокирования дверей (1) на дистанционном ключе.
3. Двери автомобиля заблокируются. При этом мигнут лампы аварийной сигнализации.
4. Убедитесь в блокировании дверей по положению кнопки блокирования замка двери внутри автомобиля.

Разблокирование дверей

Для разблокирования:

1. Нажмите кнопку разблокирования дверей (2) на дистанционном ключе.
2. Произойдет разблокирование всех дверей. При этом дважды мигнут лампы аварийной сигнализации.

i Информация

Если в течение 30 секунд не будет открыта какая-либо дверь, двери автоматически блокируются.

⚠ ОСТОРОЖНО

Не следует оставлять ключи в автомобиле, если в нем находятся дети без присмотра. Оставшиеся без присмотра дети могут вставить ключ в замок зажигания, могут нажимать кнопки управления электрическими стеклоподъемниками, их действия могут также привести автомобиль в движение, что может стать причиной серьезной травмы или смерти.

Разблокирование крышки багажника

Для разблокирования:

1. Нажмите и удерживайте кнопку разблокирования багажника (3) на дистанционном ключе дольше одной секунды.
2. Лампы аварийной сигнализации мигнут 2 раза. После открывания и закрывания крышка багажника блокируется автоматически.

i Информация

- После разблокирования крышка багажника блокируется автоматически.
- На кнопке написано слово “HOLD” (удерживать), что указывает на необходимость нажатия и удерживания кнопки дольше одной секунды.

Запуск двигателя

Более подробная информация приводится в разделе «Выключатель зажигания» главы 5.

К СВЕДЕНИЮ

Для предотвращения повреждения дистанционного ключа:

- Передатчик следует держать вдали от воды, прочих жидкостей и огня. Если внутренние детали передатчика намокнут (из-за пролитых напитков и влаги), или будут чрезмерно нагреты, это может привести к неисправности внутренних цепей, что аннулирует гарантию на автомобиль.
- Не допускайте падения дистанционного ключа.
- Необходимо защищать дистанционный ключ от воздействия экстремальных температур.



Механический ключ

Если дистанционный ключ не функционирует должным образом, замки дверей можно блокировать и разблокировать с помощью механического ключа.

Для раскладывания ключа нажмите кнопку, после чего ключ разложится автоматически.

Складывание ключа производится вручную при нажатой кнопке раскладывания.

К СВЕДЕНИЮ

Недопустимо складывать ключ без нажатия кнопки. Это может стать причиной повреждения ключа.

Меры предосторожности при использовании дистанционного ключа

Дистанционный ключ не будет работать в любом из следующих случаев:

- Ключ вставлен в замок зажигания.
- Ключ находится вне зоны действия (около 30 м [90 футов]).
- Разряжена батарейка дистанционного ключа.
- Сигнал блокируется другими транспортными средствами или объектами.
- Экстремально низкая температура воздуха.
- Дистанционный ключ находится рядом с радиопередатчиком, рядом с радиостанцией или аэропортом, которые могут создавать помехи для нормальной работы дистанционного ключа.

Если дистанционный ключ не работает должным образом, открытие и закрытие дверей может производиться с помощью механического ключа. При наличии проблем с дистанционным ключом рекомендуется обратиться к авторизованному дилеру HYPDAI.

Если дистанционный ключ находится рядом с мобильным телефоном, сигнал ключа может блокироваться сигналом мобильного телефона. Это наиболее вероятно при активном состоянии телефона (вызов или прием вызова, передача или прием текстовых сообщений или электронной почты). Следует избегать расположения дистанционного ключа и мобильного телефона в одной сумке или в одном кармане. Желательно сохранять между двумя устройствами достаточное расстояние.

i Информация

Внесение изменений и модификаций, которые не одобрены стороной, ответственной за соблюдение требований нормативных документов, может повлечь за собой лишение прав пользователя на эксплуатацию данного оборудования. Действие гарантии производителя автомобиля не распространяется на неисправности системы дистанционного управления замками дверей, вызванные внесением изменений или модификаций, которые не были одобрены стороной, ответственной за соблюдение требований нормативных документов.

К СВЕДЕНИЮ

Держите дистанционный ключ вдали от электромагнитных приборов, которые блокируют электромагнитное излучение ключа.

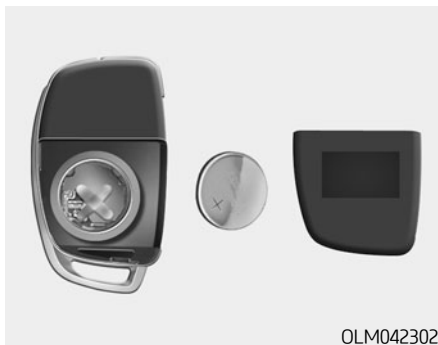

Замена батареи

Если дистанционный ключ не работает должным образом, следует заменить его батареею.

Тип батареи: CR2032

Замена батареи:

1. Вставьте тонкий инструмент в паз и осторожно откройте крышку.
2. Замените использованную батарею новой. Убедитесь в надлежащем расположении батареи.
3. Установите на место заднюю крышку дистанционного ключа.

В случае повреждения дистанционного ключа или его ненадлежащего функционирования рекомендуется обратиться к авторизованному дилеру HYUNDAI.

***i* Информация**



При несоответствующей утилизации батареи может оказываться вредное воздействие на окружающую среду и здоровье людей. Утилизация батареи должна производиться в соответствии с местными законами и нормами.

Электронный ключ (при наличии)



ОВА043222IP

В автомобиле HYUNDAI применяется электронный ключ, который можно использовать для блокировки или разблокировки дверей (и крышки багажника) и даже для запуска двигателя.

1. Блокирование дверей
2. Разблокирование дверей
3. Разблокирование двери багажного отделения

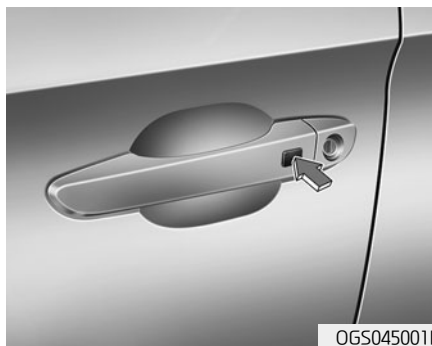

OGS045001L

Блокирование дверей

Для блокирования:

1. Закройте все двери, капот и дверь багажного отделения.
2. Нажмите кнопку блокирования на ручке двери или кнопку блокирования дверей (1) на электронном ключе.
3. При этом мигнут лампы аварийной сигнализации.
4. Убедитесь в блокировании дверей по положению кнопки блокирования замка двери внутри автомобиля.

i Информация

Кнопка на ручке двери будет работать только в том случае, если электронный ключ находится на расстоянии 0,7–1 м (28–40 дюймов) от наружной поверхности двери.

При любом из перечисленных ниже условий, даже при нажатии кнопки на наружной ручке, двери не будут заблокированы и в течение трех секунд будет подаваться звуковой сигнал:

- Отсутствует электронный ключ в салоне.
- Кнопка пуска/останова двигателя находится в положении АСС или ОП.
- Открыта какая-либо дверь, за исключением крышки багажника.

! ОСТОРОЖНО

Не следует оставлять электронный ключ в автомобиле, если в нем находятся дети без присмотра. Оставшиеся без присмотра дети могут нажать кнопку пуска/останова двигателя, могут нажимать кнопки управления электрическими стеклоподъемниками, их действия могут также привести автомобиль в движение, что может стать причиной серьезной травмы или смерти.

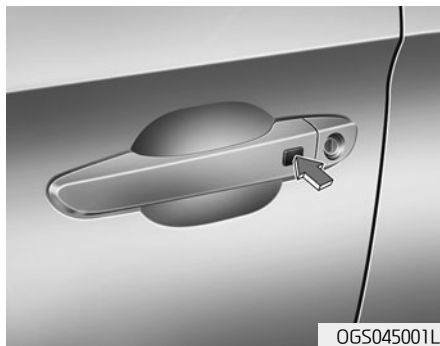

Разблокирование дверей

Для разблокирования:

1. Необходимо иметь при себе электронный ключ.
2. Нажмите кнопку на ручке двери или кнопку разблокирования дверей (2) на электронном ключе.
3. Произойдет разблокирование всех дверей. При этом дважды мигнут лампы аварийной сигнализации.

***i* Информация**

- Кнопка на ручке двери будет работать только в том случае, если электронный ключ находится на расстоянии 0,7–1 м (28–40 дюймов) от наружной поверхности двери. При этом могут быть открыты и все другие двери автомобиля.
- Если в течение 30 секунд не будет открыта какая-либо дверь, двери автоматически блокируются.

Разблокирование крышки багажника

Для разблокирования:

1. Необходимо иметь при себе электронный ключ.
2. Нажмите кнопку в ручке крышки багажника или кнопку разблокирования багажника (3) на электронном ключе и удерживайте более одной секунды.
3. Лампы аварийной сигнализации мигнут 2 раза.

После открывания и закрывания крышка багажника блокируется автоматически.

***i* Информация**

Если крышка багажника не будет открыта в течение 30 секунд после разблокирования, то она автоматически заблокируется.

Запуск двигателя

Двигатель можно запустить, не вставляя ключ. Более подробные сведения см. в главе 5 «Кнопка пуска/останова двигателя».

К СВЕДЕНИЮ

Для предотвращения повреждения электронного ключа:

- Держите электронный ключ вдали от воды и прочих жидкостей, а также огня. Если внутренние детали электронного ключа намокнут (из-за пролитых напитков и влаги), или будут чрезмерно нагреты, это может привести к неисправности внутренних цепей, что аннулирует гарантию на автомобиль.
- Не допускайте падения электронного ключа.
- Необходимо защищать электронный ключ от воздействия экстремальных температур.



Механический ключ

Если электронный ключ не функционирует должным образом, замки дверей можно блокировать и разблокировать с помощью механического ключа.

Нажмите и удерживайте кнопку (1), затем извлеките механический ключ (2). Вставьте механический ключ в отверстие для ключа в дверном замке.

Для установки механического ключа на место необходимо вставить ключ в отверстие и нажать на него до щелчка.

Потеря электронного ключа

Для одного автомобиля может быть зарегистрировано не более двух электронных ключей. В случае утери электронного ключа рекомендуется немедленно доставить автомобиль и второй ключ в официальный центр технического обслуживания HYUNDAI (своим ходом или на буксире, в случае необходимости).

Меры предосторожности при использовании электронного ключа

Электронный ключ не будет работать в любом из следующих случаев:

- Электронный ключ находится рядом с радиопередатчиком, например, рядом с радиостанцией или аэропортом, которые могут создавать помехи для нормальной работы передатчика.
- Электронный ключ находится рядом с мобильной приемо-передающей радиосистемой или мобильным телефоном.
- Рядом с автомобилем используется электронный ключ от другого автомобиля.

Если электронный ключ не работает должным образом, открытие и закрытие дверей может производиться с помощью механического ключа. При наличии проблем с электронным ключом рекомендуется обратиться к авторизованному дилеру HUNDAI.

Если электронный ключ находится рядом с мобильным телефоном, сигнал ключа может блокироваться сигналом мобильного телефона. Это наиболее вероятно при активном состоянии телефона (вызов или

прием вызова, передача или прием текстовых сообщений или электронной почты).

Не следует располагать электронный ключ и мобильный телефон в одной сумке или в одном кармане. Желательно сохранять между двумя устройствами достаточное расстояние.

i Информация

Внесение изменений и модификаций, которые не одобрены стороной, ответственной за соблюдение требований нормативных документов, может повлечь за собой лишение прав пользователя на эксплуатацию данного оборудования. Действие гарантии производителя автомобиля не распространяется на неисправности системы дистанционного управления замками дверей, вызванные внесением изменений или модификаций, которые не были одобрены стороной, ответственной за соблюдение требований нормативных документов.

К СВЕДЕНИЮ

Электронный ключ должен располагаться на расстоянии от электромагнитных приборов, которые могут препятствовать

прохождению электромагнитных волн к поверхности ключа.

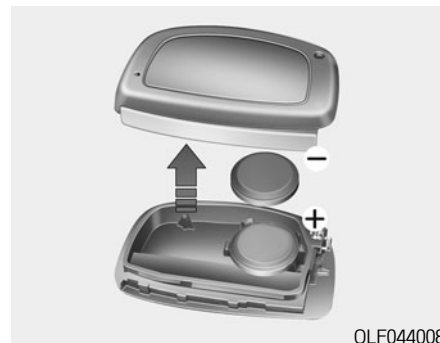

Замена батареи

Если электронный ключ не работает должным образом, следует заменить его батарею.

Тип батареи: CR2032

Замена батареи:

1. Откройте заднюю крышку электронного ключа.
2. Замените использованную батарею новой. Убедитесь в надлежащем расположении батареи.
3. Установите на место заднюю крышку электронного ключа.

В случае повреждения электронного ключа или его ненадлежащем функционировании рекомендуется обратиться к авторизованному дилеру HYUNDAI.

i Информация



При несоответствующей утилизации батареи может оказываться вредное воздействие на окружающую среду и здоровье людей. Утилизация батареи должна производиться в соответствии с местными законами и нормами.

Система иммобилайзера

Система иммобилайзера защищает автомобиль от кражи. Если используется ключ (или другое устройство) с несоответствующим кодом, топливная система двигателя отключается.

При переводе ключа зажигания в положение ОП индикатор системы иммобилайзера должен загореться на короткий промежуток времени, а затем погаснуть. Если индикатор начинает мигать, это значит, что система не распознала код ключа.

Переведите ключ зажигания в положение LOCK/OFF, затем переведите его обратно в положение ОП.

Системой может не распознаваться код ключа, если рядом находится другой ключ или металлический предмет (например, цепочка для ключа). Пуск двигателя может оказаться невозможным, так как металл препятствует передаче сигнала транспондером.

Если системой периодически не распознается код ключа, рекомендуется обратиться к авторизованному дилеру HYUNDAI.

Недопустимо вносить изменения в эту систему или добавлять к ней другие устройства. Вероятные при этом электрические неисправности могут нарушить работоспособность транспортного средства.

! ОСТОРОЖНО

Во избежание угона вашего автомобиля не оставляйте запасные ключи в автомобиле. Пароль иммобилайзера вашего автомобиля уникален и должен сохраняться в тайне.

К СВЕДЕНИЮ

Транспондер ключа является важной частью системы иммобилайзера. Он рассчитан на длительный срок службы, однако его следует защищать от воздействия влаги и статического электричества. Обращаться с ключами следует бережно. Иначе возможно нарушение работоспособности системы иммобилайзера.

ЗАМКИ ДВЕРЕЙ

Управление замками дверей снаружи автомобиля

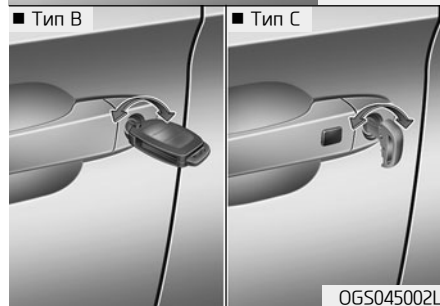
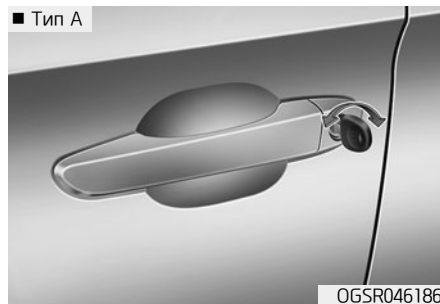

Механический ключ

Необходимо повернуть ключ в сторону задней части автомобиля для разблокирования и в сторону передней части автомобиля для блокирования замка двери.

При блокировании (разблокировании) замка двери водителя ключом происходит автоматическое блокирование (разблокирование) замков всех дверей автомобиля

После разблокирования замков двери могут быть открыты с помощью ручки.

Для закрытия на дверь необходимо нажать рукой. Следует убедиться в надежности закрытия дверей.



Дистанционный ключ

Для блокирования дверей нажмите кнопку блокирования дверей (1) на дистанционном ключе.

Для разблокирования дверей нажмите кнопку разблокирования дверей (2) на дистанционном ключе.

После разблокирования замков двери могут быть открыты с помощью ручки.

Для закрытия на дверь необходимо нажать рукой. Следует убедиться в надежности закрытия дверей.

i Информация

- В холодных и влажных климатических условиях замки и механизмы дверей могут работать плохо из-за замерзания.
- При многократном запирании/отпирании в течение очень короткого промежутка времени, как при помощи ключа, так и при помощи кнопки блокировки двери, возможно временное прекращение работы системы с целью защиты электрической цепи и предотвращения повреждения элементов системы.

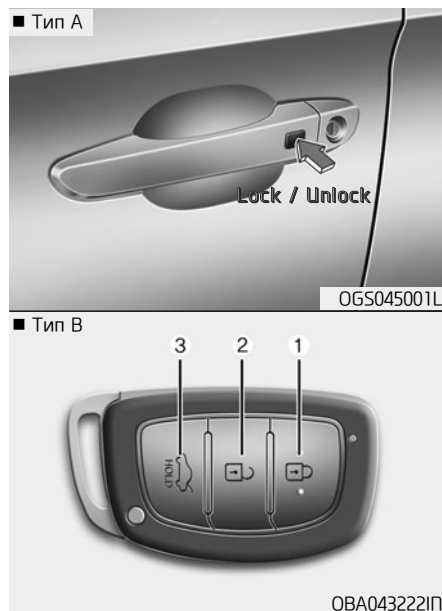

Электронный ключ

1. Блокирование дверей
2. Разблокирование дверей
3. Открытие крышки багажника

Для блокирования дверей используется кнопка на наружной ручке двери (при этом необходимо иметь при себе электронный ключ) или кнопка

блокирования дверей на электронном ключе.

Для разблокирования дверей используется кнопка на наружной ручке двери (при этом необходимо иметь при себе электронный ключ) или кнопка разблокирования (2) дверей на электронном ключе.

После разблокирования замков двери могут быть открыты с помощью ручки.

Для закрытия на дверь необходимо нажать рукой. Следует убедиться в надежности закрытия дверей.

i Информация

- В холодных и влажных климатических условиях замки и механизмы дверей могут работать плохо из-за замерзания.
- При многократном запирании/отпирании в течение очень короткого промежутка времени, как при помощи ключа, так и при помощи кнопки блокировки двери, возможно временное прекращение работы системы с целью защиты электрической цепи и предотвращения повреждения элементов системы.

Управление замками дверей изнутри автомобиля



С помощью кнопки блокирования дверей

- Для разблокирования двери необходимо переместить кнопку блокировки замка двери (1) в положение «разблокировано».
- Для блокирования двери необходимо переместить кнопку блокировки замка двери (1) в положение «заблокировано».
- Для открытия двери следует потянуть за ручку двери (2).
- Если потянуть за внутреннюю ручку двери водителя (или переднего пассажира), когда кнопка блоки-

ровки замка двери находится в положении «заблокировано», то кнопка разблокируется и дверь откроется.

- Передние двери не могут быть заблокированы, если ключ находится в замке зажигания, а передняя дверь открыта.
- Переднюю дверь невозможно заблокировать, если электронный ключ находится внутри автомобиля и открыта любая из дверей.

i Информация

В случае отказа электропривода замка двери человек, находящийся внутри автомобиля, может использовать один или несколько из следующих способов для выхода наружу:

Несколько раз попытайтесь открыть замок двери (как при помощи электропривода, так и вручную), одновременно оттянув на себя ручку двери.

Используйте замки и ручки других дверей, как передних, так и задних.

Опустите стекло окна передней двери и используйте ключ для того, чтобы открыть дверь снаружи.



Централизованное управление замками дверей

При нажатии на часть (🔒) переключателя производится блокирование всех дверей.

- Если ключ вставлен в замок зажигания и открыта любая из дверей, двери не могут быть заблокированы, даже если будет нажата кнопка (1) переключателя централизованного управления замками дверей.
- Если электронный ключ находится в салоне и открыта любая из дверей, двери не могут быть заблокированы, даже если будет нажата кнопка (1) переключателя централизованного управления замками дверей.



Для разблокирования дверей нажмите выключатель разблокирования дверей. Все двери автомобиля будут разблокированы.

⚠ ОСТОРОЖНО

Во время движения автомобиля двери всегда должны быть полностью закрыты и заблокированы. Если двери не заблокированы, возрастает вероятность того, что в случае столкновения водитель или пассажир будет выброшен из машины через открывшуюся дверь.

⚠ ОСТОРОЖНО

Недопустимо оставлять в автомобиле без присмотра детей или животных. Под воздействием солнечных лучей салон автомобиля очень сильно нагревается, что может стать причиной травмы или смерти детей или животных, которые не смогут выбраться из автомобиля без посторонней помощи. Дети могут задействовать органы управления автомобилем, в результате чего могут получить травму, или же им может быть причинен вред в результате проникновения в транспортное средство посторонних людей.

⚠ ОСТОРОЖНО

Всегда запирайте двери автомобиля. Оставляя автомобиль с незаблокированными дверями, вы можете сделать его мишенью для воров или угончиков.

(см. продолжение)

⚠ ОСТОРОЖНО

(продолжение)

Покидая автомобиль, обязательно установите рычаг переключения передач в положение Р (парковка) (автоматическая коробка передач), включите первую или заднюю передачу (механическая коробка передач), задействуйте стояночный тормоз, переведите выключатель зажигания в положение LOCK/OFF, закройте все окна и заблокируйте все двери.

⚠ ОСТОРОЖНО

Открытие двери при наличии приближающейся помехи может привести к повреждению имущества или травмированию людей. Будьте осторожны при открывании дверей и убедитесь в отсутствии приближающихся автомобилей, мотоциклов, велосипедистов или пешеходов, которые могут оказаться в зоне открытия двери.

Функция автоматического блокирования и разблокирования дверей

Система разблокирования дверей при столкновении

В случае столкновения, в результате которого происходит срабатывание надувных подушек безопасности, производится разблокирование всех дверей.

Система блокировки дверей во время движения (при наличии)

Все двери автоматически блокируются, когда скорость автомобиля становится больше 15 км/ч (9 миль/ч).

Активировать или деактивировать функции автоматической блокировки/разблокировки дверей можно в режиме пользовательских настроек на ЖК-дисплее. **Подробнее см. пункт «ЖК-дисплей» в этой главе.**

Устройство блокирования замков задних дверей, предотвращающее их открытие детьми

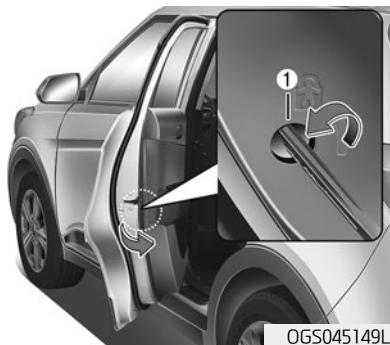

Устройство блокировки замков задних дверей предназначено для предотвращения их случайного открывания детьми, находящимися внутри автомобиля. Устройство блокировки замка для защиты детей должно использоваться всегда, когда в автомобиле находятся дети.

Устройство блокировки замка для защиты детей расположено на кромке каждой задней двери. Когда устройство блокировки замка для защиты детей находится в положе-

нии блокировки, задняя дверь не может быть открыта с помощью внутренней дверной ручки.

Для блокирования внутренней ручки следует вставить ключ или отвертку (1) в отверстие и повернуть в положение блокирования.

Для возможности открытия задних дверей изнутри устройство должно быть разблокировано.

⚠ ОСТОРОЖНО

Если во время движения автомобиля дети случайно откроют задние двери, они могут выпасть наружу. Устройство блокировки замка для защиты детей должно использоваться всегда, когда в автомобиле находятся дети.

РУЛЕВОЕ КОЛЕСО

Усилитель рулевого управления (при наличии)

Усилитель рулевого управления использует мощность двигателя для облегчения управления автомобилем. Если двигатель остановлен, или если система рулевого привода с усилителем находится в нерабочем состоянии, управление автомобилем будет все еще возможно, но при этом потребуются большие усилия.

В случае обнаружения каких-либо отклонений от нормы в работе рулевого управления рекомендуется обратиться к авторизованному дилеру HYUNDAI для проверки системы.

К СВЕДЕНИЮ

Ни в коем случае не удерживайте рулевое колесо в крайнем правом или крайнем левом положении дольше 5 секунд при работающем двигателе. Если удерживать рулевое колесо в любом из крайних положений более 5 секунд, это может привести к повреждению насоса усилителя рулевого управления.

i Информация

В случае обрыва ремня привода насоса усилителя рулевого управления или отказа самого насоса усилие, необходимое для поворота рулевого колеса, существенно возрастет.

i Информация

Если автомобиль продолжительное время находился на открытой стоянке в холодную погоду (при температуре ниже $-10^{\circ}\text{C}/14^{\circ}\text{F}$), сразу после запуска двигателя для вращения рулевого колеса может потребоваться дополнительное усилие. Это вызвано повышенной вязкостью рабочей жидкости в усилителе, вызванной холодной погодой, и не является признаком неисправности.

Если это произойдет, увеличьте частоту вращения коленчатого вала до 1500 об/мин путем нажатия педали акселератора, после чего отпустите педаль, либо дайте двигателю поработать на холостом ходу в течение двух-трех минут для прогрева жидкости.

Электрический усилитель рулевого управления (EPS) (при наличии)

Эта система предназначена для помощи в управлении автомобилем. Если двигатель остановлен, или если система рулевого привода с усилителем находится в нерабочем состоянии, управление автомобилем будет все еще возможно, но при этом потребуются большие усилия.

Кроме того, для оптимального управления автомобилем вспомогательное усилие увеличивается при увеличении скорости автомобиля и уменьшается при уменьшении скорости.

В случае обнаружения каких-либо отклонений от нормы в работе рулевого управления рекомендуется обратиться к авторизованному дилеру HYUNDAI для проверки системы.

К СВЕДЕНИЮ

Если система электрического усилителя рулевого управления не функционирует должным образом, на комбинации приборной панели загорается сигнальная лампа (⊕!). При этом

для вращения рулевого колеса может потребоваться значительное усилие, или система может работать ненадлежащим образом. Следует как можно скорее обратиться к авторизованному дилеру HYUNDAI для проверки автомобиля.

i Информация

При нормальных условиях эксплуатации автомобиля могут наблюдаться следующие явления:

- Сразу после перевода выключателя зажигания или кнопки пуска/останова двигателя в положение ON рулевое усилие может быть высоким.

Это происходит в результате выполнения диагностики системы EPS. После завершения диагностики система рулевого управления вернется к нормальной работе.

- При переводе выключателя зажигания в положение LOCK/OFF или ON (без системы электронного ключа) или при нажатии кнопки пуска/останова двигателя в положение ON или OFF (с системой электронного ключа) в мотор-

ном отсеке может быть слышен щелчок реле EPS.

- При остановке или движении с малой скоростью может быть слышен шум работы электродвигателя.
- В случае вращения рулевого колеса при низкой температуре может возникать посторонний шум. При повышении температуры шум исчезнет. Это нормальное состояние.
- Если автомобиль не движется, и рулевое колесо постоянно поворачивается до упора влево или вправо, усилие рулевого управления может увеличиться. Это не является неисправностью системы. По прошествии некоторого времени усилие рулевого управления возвращается к норме.

Регулируемая рулевая колонка (при наличии)

! ОСТОРОЖНО

Недопустимо выполнять регулировку рулевой колонки во время движения. При этом может быть потеряно управление автомобилем, что приведет к тяжелой травме, смерти или аварии.

i Информация

В некоторых случаях после выполнения регулировки блокировочный рычаг может не заблокировать рулевое колесо.

Это не является неисправностью. Такая ситуация возникает во время зацепления двух шестерен. В этом случае повторите регулировку рулевого колеса и заблокируйте его.



Рулевое колесо должно быть направлено в сторону грудной клетки, а не в лицо. Убедитесь в видимости комбинации приборов и всех сигнальных ламп. После регулировки попробуйте переместить рулевое колесо вверх и вниз, чтобы убедиться в его надежной фиксации.

Недопустимо выполнять регулирование положения рулевого колеса во время движения.

Для изменения угла наклона высоты рулевого колеса:

1. Потяните вниз блокировочный рычаг (1).
2. Отрегулируйте угол наклона (2) и высоту (3, при наличии) рулевого колеса.
3. Верните блокировочный рычаг в исходное положение для фиксации рулевого колеса.

Обогреваемое рулевое колесо (при наличии)

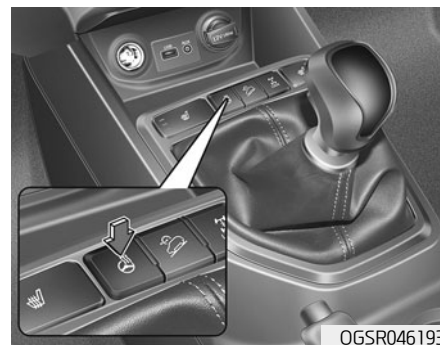

Обогрев рулевого колеса включается нажатием кнопки при включенном зажигании или при работающем двигателе. На кнопке загорится индикатор.

Для выключения обогрева рулевого колеса следует нажать кнопку еще раз. Индикатор на кнопке погаснет.

i Информация

Обогрев рулевого колеса выключится автоматически примерно через 30 минут после включения.

Если при включенном обогреве рулевого колеса останавливается двигатель, таймер обогрева рулевого колеса будет сброшен.

Для повторного включения обогрева рулевого колеса нажмите кнопку еще раз.

К СВЕДЕНИЮ

Недопустимо устанавливать на руль чехлы или дополнительное оборудование. Это может привести к повреждению системы обогрева рулевого колеса.

Звуковой сигнал



Для включения звукового сигнала нажмите на зону на рулевом колесе, обозначенную соответствующим символом (см. рисунок). Звуковой сигнал будет работать только во время нажатия на эту зону.

К СВЕДЕНИЮ

Не включайте звуковой сигнал при помощи сильных ударов, не бейте по зоне включения звукового сигнала кулаком. Не используйте для этого острые предметы.

ЗЕРКАЛА

Внутреннее зеркало заднего вида

Перед началом движения автомобиля отрегулируйте зеркало так, чтобы оно обеспечивало хороший обзор через заднее окно.

⚠ ОСТОРОЖНО

Убедитесь в том, что обеспечивается необходимый обзор вокруг автомобиля. Не следует располагать какие-либо предметы на задних сиденьях, в багажнике или на подголовниках задних сидений, если при этом будет нарушена обзорность через заднее окно.

⚠ ОСТОРОЖНО

Для предотвращения серьезных травм в случае аварии или при раскрытии подушки безопасности не допускается модифицировать зеркало заднего вида или устанавливать панорамное зеркало.

⚠ ОСТОРОЖНО

НЕДОПУСТИМО регулировать зеркало во время движения. Это может привести к потере управления автомобилем и стать причиной аварии.

К СВЕДЕНИЮ

Для очистки зеркала следует использовать смоченное очистителем для стекол бумажное полотенце или аналогичный материал. Не следует распылять очиститель для стекол непосредственно на зеркало, так как при этом жидкость может попасть внутрь корпуса зеркала.



Дневной/ночной режим зеркала заднего вида (при наличии)

Регулировку положения зеркала заднего вида необходимо производить перед началом движения, когда рычажок переключения дневного/ночного режима находится в положении дневного режима.

Потяните этот рычажок на себя для ослабления ослепляющего действия фар идущих сзади автомобилей во время езды ночью.

Помните, что в ночном режиме зеркала заднего вида происходит определенная потеря четкости изображения.

Электрохромное зеркало (при наличии)

В ночное время или в условиях недостаточной освещенности электрическим зеркалом заднего вида автоматически контролируются яркий свет от фар следующих сзади транспортных средств.

При работающем двигателе наличие яркого света контролируется встроенным в зеркало заднего вида датчиком. Датчиком определяется уровень освещенности вокруг транспортного средства и производится автоматическая корректировка, в зависимости от яркости света от следующего сзади транспортного средства.

При переключении селектора в положение R (задний ход) зеркало автоматически переключается на самую яркую настройку, чтобы обеспечить водителю оптимальную видимость сзади.



Управление электрохромным зеркалом заднего вида

- Нажмите кнопку ОП/OFF (1) для выключения функции автоматического затемнения. Индикатор на зеркале погаснет. Нажать кнопку ОП/OFF (1) для включения функции автоматического затемнения. Загорится индикатор на зеркале.
- По умолчанию зеркало находится в положении ВКЛ при каждом включении переключателя зажигания или кнопки пуска/останова двигателя.

Наружное зеркало заднего вида

На автомобиле с обеих сторон установлены наружные зеркала заднего вида.

ОСТОРОЖНО

Зеркала заднего вида

- Наружные зеркала заднего вида имеют выпуклую форму. Предметы в таком зеркале кажутся находящимися ближе, чем они есть на самом деле.
- Перед перестроением необходимо посмотреть назад через внутреннее или наружное зеркало заднего вида, чтобы оценить дистанцию до следующего сзади транспортного средства.

ОСТОРОЖНО

Не регулируйте положение наружных зеркал заднего вида и не складывайте их во время движения автомобиля. Это может привести к потере управления и дорожно-транспортному происшествию, которое может повлечь за собой гибель людей, нанесение тяжелых травм или причинение ущерба имуществу.

К СВЕДЕНИЮ

- Не соскребайте лед с лицевой стороны зеркала, т.к. это может привести к повреждению поверхности стекла.
- Если зеркало замерзло, не следует пытаться его отрегулировать с применением силы. Для оттаивания рекомендуется использовать противообледенительный спрей (не антифриз для системы охлаждения) или смоченную горячей водой мягкую ткань.

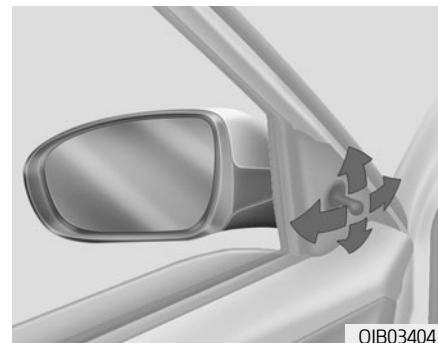

01B034041

С механическим приводом (при наличии)

Чтобы отрегулировать положение зеркала, перемещайте регулировочный рычаг.



С электрическим приводом (при наличии)

Регулировка зеркал заднего вида:

Переместите рычаг (1) влево (L) или вправо (R), чтобы выбрать соответствующее зеркало для регулировки.

Используйте переключатель регулировки (2) для перемещения зеркала вверх, вниз, влево или вправо.

После завершения регулировки верните рычаг (1) в среднее положение.

К СВЕДЕНИЮ

- Зеркало прекращает перемещаться при достижении крайнего положения, но электропривод продолжает работать, пока переключатель остается нажатым. Не удерживайте переключатель в нажатом состоянии дольше, чем это необходимо, поскольку это может привести к повреждению электродвигателя.
- Недопустимо регулировать положение наружных зеркал заднего вида рукой, при этом может быть поврежден электродвигатель.

Складывание наружного зеркала заднего вида



С ручным приводом

Чтобы сложить наружное зеркало заднего вида, возьмитесь за его корпус и потяните назад.



**С электрическим приводом
(при наличии)**

Чтобы сложить наружное зеркало заднего вида, нажмите кнопку (1).

Чтобы разложить наружное зеркало заднего вида, нажмите кнопку еще раз.

При нажатой кнопке наружные зеркала складываются и раскладываются автоматически.

К СВЕДЕНИЮ

Управление электрическим наружным зеркалом заднего вида работает даже при выключенном зажигании. Однако для предотвращения нежелательного разряда АКБ не регулируйте зеркала при выключенном двигателе дольше, чем это необходимо.

К СВЕДЕНИЮ

Недопустимо складывание наружных зеркал заднего вида рукой. При этом может быть поврежден механизм привода.

ОКНА

Электростеклоподъемники (при наличии)

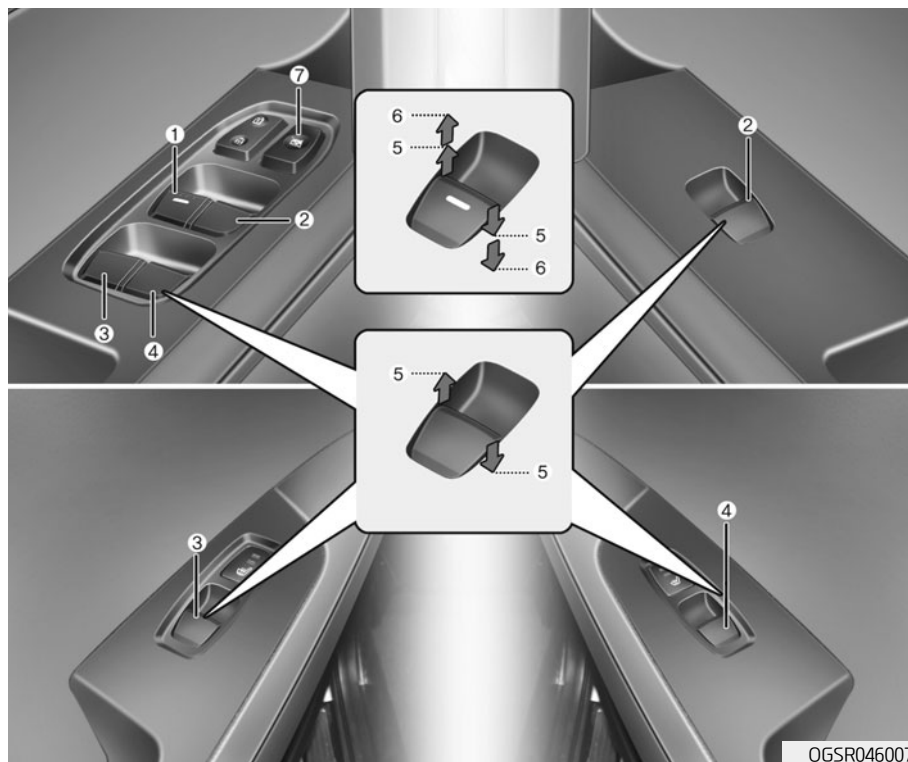

0GSR046007

- (1) Переключатель электростеклоподъемника двери водителя
- (2) Переключатель электростеклоподъемника двери пассажира
- (3) Переключатель электростеклоподъемника левой задней двери
- (4) Переключатель электростеклоподъемника правой задней двери
- (5) Открытие и закрытие окна
- (6) Автоматические электростеклоподъемники*
- (7) Переключатель блокировки электростеклоподъемников

* : при наличии

Электростеклоподъемники работают только при включенном зажигании. На каждой двери установлен собственный переключатель электростеклоподъемника. Для водителя предусмотрен переключатель блокировки электростеклоподъемников, которым может блокироваться работа стеклоподъемников пассажирских дверей. После установки выключателя зажигания в положение ACC или OFF электростеклоподъемниками можно будет управлять еще примерно 30 секунд. Однако в случае открытия любой из передних дверей электростеклоподъемниками нельзя будет управлять даже в течение этих 30 секунд.

ОСТОРОЖНО

Для предотвращения серьезной травмы или смерти недопустимо во время движения высовывать из окон голову, руки или тело.

Информация

- В холодных и влажных климатических зонах могут наблюдаться нарушения в работе электростеклоподъемников, связанные с замерзанием.
- В случае движения с открытыми задними окнами в салоне могут создаваться завихрения потоков воздуха или раздаваться пульсирующие звуки. Эти звуки считаются нормальным явлением. Они могут быть устранены или их уровень может быть снижен принятием перечисленных ниже мер. Если шум возникает, когда одно или оба задних стекла опущены, частично опустите оба передних стекла приблизительно на 2,5 см (1 дюйм).

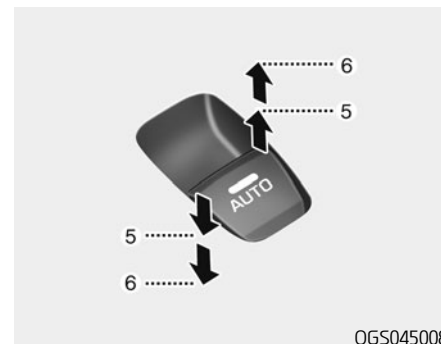

0G5045008

Открытие и закрытие окна

Открытие:

Нажмите переключатель электростеклоподъемника вниз до первого фиксированного положения (5). Отпустите переключатель при достижении желаемой высоты стекла.

Закрытие:

Потяните переключатель электростеклоподъемника вверх до первого фиксированного положения (5). Отпустите переключатель при достижении желаемой высоты стекла.

Автоматическое открытие окна (при наличии)

Быстро нажмите клавишу переключателя управления электростеклоподъемником во второе фиксированное положение (6), и стекло опустится полностью, даже после отпущения клавиши. Чтобы остановить стекло в нужном положении во время работы электростеклоподъемника, нужно нажать и отпустить клавишу переключателя.

Автоматическое открытие/закрытие окна (при наличии)

При нажатии переключателя электростеклоподъемника сразу во второе фиксируемое положение (6) происходит полное опускание или подъем стекла, даже после отпущения переключателя. Чтобы остановить стекло в нужном положении во время работы электростеклоподъемника, нужно нажать и отпустить клавишу переключателя.

Перезагрузка системы управления электростеклоподъемниками

Если электростеклоподъемники работают не надлежащим образом, автоматическая система управления должна быть перезагружена. Для этого необходимо выполнить перечисленные ниже действия.

1. Включите зажигание.
2. Закройте окно и продолжайте тянуть переключатель электростеклоподъемника по меньшей мере еще 1 секунду.

Если после перезагрузки электростеклоподъемники все еще не работают должным образом, рекомендуется обратиться для проверки системы к авторизованному дилеру HYUNDAI.

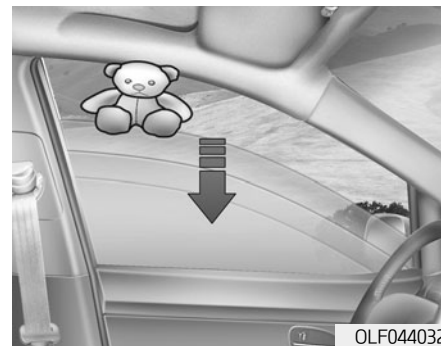

Автоматический реверс (при наличии)

Если при автоматическом закрытии окна будет обнаружено препятствие, стекло остановится и опустится примерно на 30 см (12 дюймов), давая возможность удалить объект.

Если повышенное сопротивление обнаружится при удерживаемом вверх переключателе электростеклоподъемника, стекло прекратит подъем и затем опустится примерно на 2,5 см (1 дюйм).

Если продолжать тянуть вверх переключатель электростеклоподъемника еще в течение 5 секунд после опускания стекла функцией автоматического реверса, функция отключится.

i Информация

Функция автоматического реверса стекла активна только в случае использования функции автоматического поднятия, активизируемой поднятием переключателя до второго положения.

⚠ ОСТОРОЖНО

Прежде чем закрыть окно, обязательно убедитесь в том, что все части тела или посторонние предметы находятся на безопасном расстоянии от плоскости перемещения стекла.

Функция автоматического реверса может не сработать, если диаметр постороннего предмета, зажато между стеклом и рамой окна, составляет менее 4 мм (0,16 дюйма), т. к. сопротивления от такого предмета может не обнаруживаться системой управления электростеклоподъемниками.

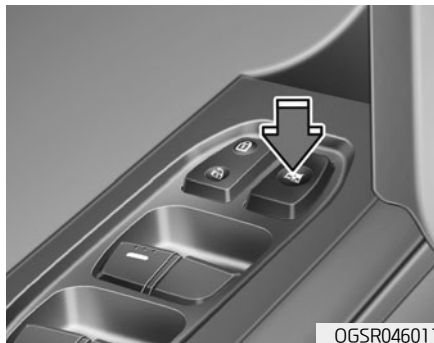

Выключатель блокировки электростеклоподъемников

Водитель может заблокировать переключатели электростеклоподъемников задних дверей, нажав выключатель блокировки.

Когда выключатель блокировки электростеклоподъемников находится в положении блокировки:

- Главный переключатель, установленный со стороны водителя, позволяет управлять всеми электростеклоподъемниками.
- Передний пассажир не может управлять передним пассажирским электростеклоподъемником.
- Пассажиры сзади не могут управлять задними электростеклоподъемниками.

⚠ ОСТОРОЖНО

Не позволяйте детям играть с электростеклоподъемниками. Кнопка выключателя блокировки электростеклоподъемников на двери водителя должна всегда находиться в положении LOCK. Непреднамеренное управление ребенком электростеклоподъемниками может привести к серьезным травмам или смерти.

К СВЕДЕНИЮ

- Для предотвращения возможного повреждения системы электроподъемников не открывайте и не закрывайте несколько стекол одновременно. Это также способствует длительному сроку службы плавкого предохранителя.
- Никогда не пытайтесь управлять главным переключателем на двери водителя и выключателем электростеклоподъемника какой-либо другой двери в разных направлениях одновременно. В этом случае стекло остановится, и дальнейшее его перемещение станет невозможным.

ОСТОРОЖНО

- НИКОГДА не оставляйте ключи в автомобиле при работающем двигателе, если в автомобиле находятся дети без присмотра взрослых.
- НИКОГДА не оставляйте детей без присмотра в автомобиле. Даже очень маленькие дети могут ненамеренно привести автомобиль в движение, могут получить травму стеклоподъемником или могут заблокировать себя и других детей внутри автомобиля.
- Прежде чем закрыть окно, обязательно убедитесь в том, что все части тела (ладони, руки, голова) и другие препятствия находятся на безопасном расстоянии от плоскости перемещения стекла.
- Не позволяйте детям играть с электростеклоподъемниками. Кнопка блокировки электростеклоподъемников на двери водителя должна всегда находиться в положении LOCK (нажата). Непреднамеренное управление ребенком электростеклоподъемниками может привести к серьезным травмам.
- Недопустимо во время движения высовывать из окон голову, руки или тело.

ЭЛЕМЕНТЫ КУЗОВА

Капот

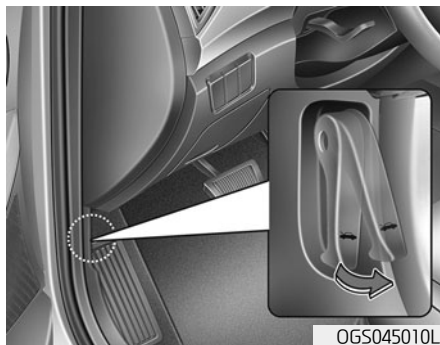

Открытие капота

1. Остановите автомобиль и включите стояночный тормоз.
2. Потяните за ручку открывания капота для разблокировки его замка. Капот должен немного приоткрыться.

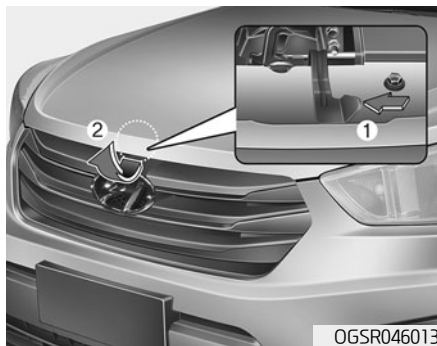

3. Подойдите к автомобилю спереди, приподнимите капот, поднимите вторичную защелку (1) по центру под капотом и откройте капот (2).
4. Извлеките упор капота.



5. Подоприте открытый капот упором (3).

ОСТОРОЖНО

Упор капота

- Упор капота следует брать за обрезиненную его часть. Резиновое покрытие поможет предотвратить появление ожогов от нагретого горячим двигателем металла.
- При осмотре моторного отсека упор капота всегда должен быть полностью вставлен в предусмотренное для него гнездо в капоте. Это предотвратит падение капота и возможное нанесение им травм.

Закрытие капота

1. Перед закрытием капота проверьте следующее:
 - Все крышки заливных горловин в моторном отсеке должны быть правильно установлены.
 - Перчатки, ветоши и прочие воспламеняющиеся материалы должны быть удалены из моторного отсека.
2. Установите упор капота обратно в фиксатор для предотвращения его дребезжания.
3. Опустите капот наполовину (примерно 30 см до закрытого положения), затем отпустите капот, чтобы он защелкнулся. Убедитесь в надежном закрытии капота.

ОСТОРОЖНО

- Прежде чем закрыть капот убедитесь в том, что из его проема убраны все посторонние предметы.
- Перед началом движения следует убедиться в том, что капот надежно закрыт на замок. При движении открытый капот может ограничить обзор водителю и привести к серьезному происшествию.
- Всегда плотно закрывайте капот, чтобы не допустить возможного дорожно-транспортного происшествия или повреждения капота во время движения.

Крышка багажника

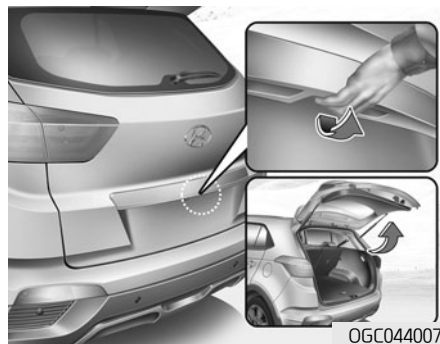

Открытие крышки багажника

- Крышка багажника блокируется и разблокируется при каждом блокировании/разблокировании дверей с использованием ключа, педальчика, электронного ключа или выключателя центрального замка.
- Чтобы открыть разблокированную крышку багажника, следует нажать на ее ручку и потянуть вверх.

i Информация

В холодных и влажных климатических условиях замки и механизмы дверей могут работать плохо из-за замерзания.

! ОСТОРОЖНО

Крышка багажника открывается вверх. При открывании крышки багажника убедитесь в том, что рядом с задней частью автомобиля нет посторонних объектов или людей.

К СВЕДЕНИЮ

Обязательно закройте крышку багажника, прежде чем начинать движение на автомобиле. Если перед началом движения полностью не закрыть крышку багажника, подъемные цилиндры и кронштейны крышки могут повредиться.



Закрытие крышки багажника

Чтобы закрыть крышку багажника, опустите и плотно прижмите ее. Убедитесь в надежности блокировки крышки багажника.

! ОСТОРОЖНО

Прежде чем закрыть крышку багажника, обязательно убедитесь в том, что части тела или посторонние предметы находятся на безопасном удалении от проема багажника.

К СВЕДЕНИЮ

При закрывании крышки багажника убедитесь в том, что вокруг замка и фиксатора отсутствуют посторонние предметы. Они могут повредить замок крышки багажника.

⚠ ОСТОРОЖНО

Отработавшие газы

При движении с открытой крышкой багажника в салон могут втянуться опасные отработавшие газы и привести к серьезному отравлению или смерти водителя и пассажиров.

При необходимости движения с открытой крышкой багажника необходимо обеспечить приток в салон дополнительного свежего воздуха, для чего следует держать открытыми вентиляционные каналы и все окна.

⚠ ОСТОРОЖНО

Багажное отделение

Запрещается перевозить пассажиров в багажном отделении, где нет систем пассивной безопасности. Во избежание травмирования в случае ДТП или резкого торможения водитель и пассажиры должны всегда пристегиваться надлежащим образом.

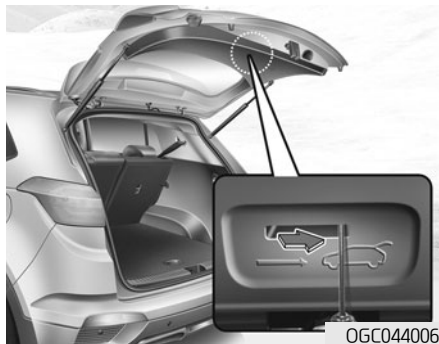

Аварийное отпирание крышки багажника

Автомобиль оснащен устройством аварийного отпирания крышки багажника, расположенным в ее нижней части. В случае непреднамеренного запираения человека в багажнике крышку можно открыть следующим образом:

1. Вставьте плоскую отвертку в отверстие.
2. Нажмите на отвертку вправо.
3. Поднимите крышку багажника.

⚠ ОСТОРОЖНО

- На всякий случай необходимо хорошо знать расположение рычага аварийного открывания крышки багажника и порядок ее открывания при случайном запираении себя в багажном отделении.
- Нахождение людей в багажном отделении недопустимо. Багажник является очень опасным местом для людей в случае столкновения.
- Используйте рычаг аварийного открывания только в экстренных ситуациях. Будьте особо осторожны, особенно во время движения.

Крышка люка топливозаливной горловины

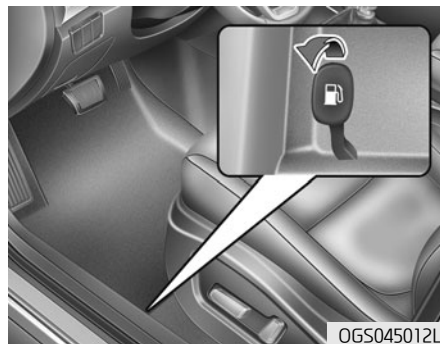

Открытие крышки люка топливозаливной горловины

Крышка люка топливозаливной горловины открывается ручкой изнутри автомобиля.

1. Остановите двигатель.
2. Потяните ручку открывания крышки люка топливозаливной горловины.

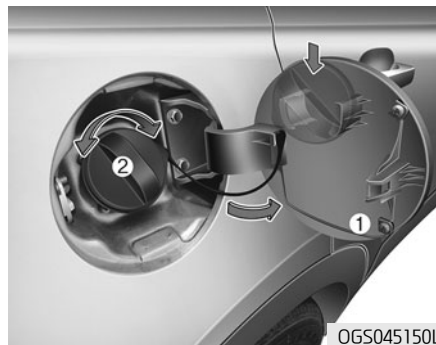

3. Потяните крышку люка топливозаливной горловины (1) до полного открывания.
4. Снимите пробку топливозаливной горловины (2), повернув ее против часовой стрелки. При выравнивании давления в баке может быть слышен шипящий звук.
5. Установите пробку на топливозаливную горловину.

i Информация

Если крышка люка топливозаливной горловины примерзла и не открывается, следует несильно постучать по ней или нажать на крышку, чтобы расколоть лед, после чего крышка должна открыться. Не следует пытаться от-

крыть крышку с помощью рычага. В случае необходимости следует разбрызгать по контуру двери одобренный антиобледенитель (запрещается использовать антифриз для системы охлаждения) или переместить автомобиль в отопляемое помещение, чтобы лед мог растаять.

Закрытие крышки люка топливозаливной горловины

1. Для установки пробки топливозаливной горловины поверните ее по часовой стрелке до щелчка.
2. Закройте крышку люка топливозаливной горловины до фиксации.

! ОСТОРОЖНО

Автомобильный бензин относится к пожаро- и взрывоопасным веществам. Несоблюдение приведенных ниже инструкций может привести к СЕРЬЕЗНОЙ ТРАВМЕ или СМЕРТИ.

- Необходимо прочитать и неукоснительно соблюдать все предупреждения на заправочной станции.

(см. продолжение)

(продолжение)

- Перед началом заправки топливом следует определить местонахождение кнопки аварийного останова на топливораздаточной колонке (при наличии).
- Для предотвращения воздействия статического электричества перед касанием заправочного пистолета необходимо дотронуться голый рукой до металлической части автомобиля на безопасном расстоянии от горловины топливного бака или других источников топливных паров.
- На заправочной станции запрещено использование мобильных телефонов. Электрический ток и/или радиопомехи от мобильных телефонов могут вызвать воспламенение топливных паров.
- После начала заправки топливом не следует возвращаться в автомобиль. При касании, потирании или скольжении по любому предмету или ткани

(см. продолжение)

(продолжение)

- обивки вероятно образование статического электричества. Разряд статического электричества может привести к возгоранию паров топлива. В случае возврата в автомобиль необходимо для разряда статического электричества опять прикоснуться голый рукой металлической части транспортного средства на безопасном расстоянии от горловины топливного бака, заправочного пистолета или других потенциальных источников топливных паров.
- При заправке топливом необходимо обязательно устанавливать рычаг переключения передач в положение Р (парковка) (автоматическая коробка передач) или включать первую или заднюю передачу (механическая коробка передач), задействовать стояночный тормоз и переводить зажигание в положение LOCK/OFF. Искры от электрических компонентов могут вы-

(см. продолжение)

(продолжение)

- звать возгорание паров топлива.
- Если используется канистра, перед заправкой ее необходимо поставить на землю. Разряд статического электричества от канистры может привести к возгоранию паров топлива. После начала заправки следует сохранять контакт голый рукой с автомобилем до завершения заправки.
 - Для хранения бензина должны использоваться только специально предназначенные для этого пластиковые канистры.
 - На автозаправочной станции запрещается курить, использовать открытый огонь или оставлять в транспортном средстве зажженные сигареты, особенно во время заправки топливом.
 - Нежелательно заполнять топливный бак полностью, так как это может вызвать разлив бензина.

(см. продолжение)

(продолжение)

- Если при заправке топливом произошло возгорание, следует немедленно покинуть транспортное средство, сообщить оператору автозаправочной станции и вызвать местную пожарную команду. Необходимо выполнять все их инструкции и указания.
- При разбрызгивании топлива под давлением оно может попасть на кожу и одежду. В случае возгорания это может привести к тяжелым ожогам. Пробку топливного бака следует снимать медленно с надлежащей осторожностью. Если из-под пробки выходят топливные пары или слышен шипящий звук, следует остановиться и дождаться прекращения этого явления, прежде чем снимать пробку окончательно.
- После заправки следует убедиться в надлежащей установке пробки на место, чтобы предотвратить разлив топлива в случае аварии.

i Информация

Всегда заправляйте автомобиль в соответствии с инструкциями из пункта «Требования к топливу» главы «Введение».

К СВЕДЕНИЮ

- Следите за тем, чтобы топливо не пролилось на наружные поверхности автомобиля. Пролив любого типа топлива на окрашенные поверхности может повредить краску.
- Если необходима замена пробки топливозаливной горловины, следует использовать только оригинальную пробку HYUNDAI или ее аналог, специально предназначенный для данного автомобиля. Использование ненадлежащей пробки топливозаливной горловины может привести к серьезной неисправности топливной системы или системы управления отработавшими газами.

КОМБИНАЦИЯ ПРИБОРОВ

■ Тип А



1. Тахометр
2. Спидометр
3. Указатель температуры охлаждающей жидкости
4. Указатель уровня топлива
5. Предупредительные и индикаторные сигналы
6. ЖК-дисплей (включая бортовой компьютер)

■ Тип В

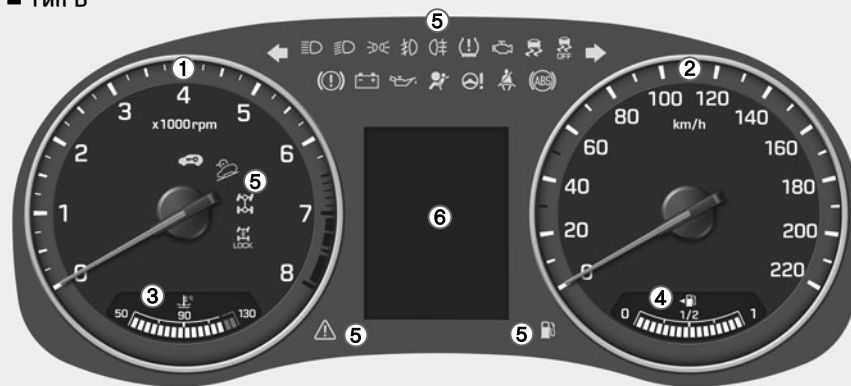

Установленная в автомобиле комбинация приборов может отличаться от показанной на рисунке. Подробная информация приводится в разделе «Указатели» этой главы.

0G5R046138/0G5R046146

Органы управления на приборной панели



Подсветка комбинации приборов (при наличии)

Когда на автомобиле включены габаритные огни или передние фары, используйте регулятор подсветки для изменения и подсветки приборной панели.

При использовании регулятора подсветки также изменяется интенсивность подсветки переключателей.

⚠ ОСТОРОЖНО

Недопустимо выполнять настройки в комбинации приборов во время движения. Это может привести к потере управления и дорожно-транспортному происшествию, которое может повлечь за собой гибель людей, нанесение тяжелых травм или причинение ущерба имуществу.

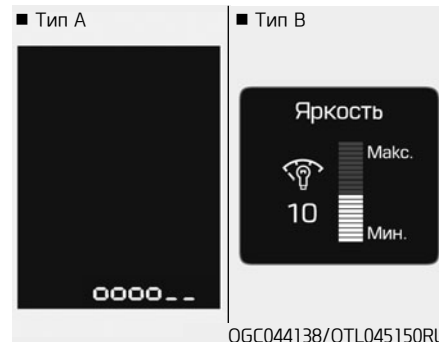

- Отображается яркость подсветки приборной панели.
- При достижении максимального или минимального уровня яркости подсветки подается звуковой сигнал (при наличии).

Указатели и измерители



Спидометр

На спидометре отображается скорость автомобиля в километрах в час (км/ч).



Тахометр

На тахометре отображается частота вращения коленчатого вала двигателя в оборотах в минуту (об/мин).

Тахометр используется для выбора оптимального момента переключения передач и предотвращения рывков и/или резких бросков частоты вращения коленчатого вала.

К СВЕДЕНИЮ

Не допускайте работы двигателя в режиме, когда стрелка тахометра находится в КРАСНОЙ ЗОНЕ. Это может привести к серьезному повреждению двигателя.

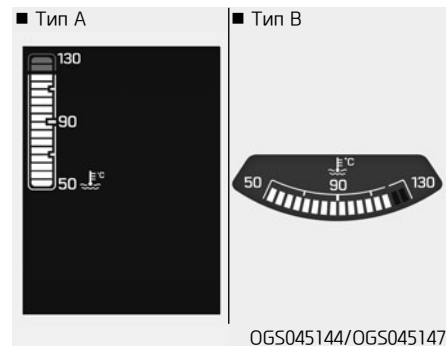

Указатель температуры охлаждающей жидкости двигателя

Этот прибор показывает температуру охлаждающей жидкости двигателя, когда выключатель зажигания находится в положении ОП.

К СВЕДЕНИЮ

Если стрелка указателя выходит за пределы диапазона нормальной температуры в направлении отметки "130", это указывает на перегрев, который может вызвать повреждение двигателя.

(см. продолжение)

(продолжение)

Недопустимо продолжение поездки с перегретым двигателем. Если двигатель перегрелся, см. пункт «Если перегревается двигатель» в главе 6.

⚠ ОСТОРОЖНО

Не снимайте крышку радиатора или расширительного бачка при горячем двигателе. Охлаждающая жидкость находится под давлением и может причинить тяжелые ожоги. Перед добавлением охлаждающей жидкости в бачок дождитесь охлаждения двигателя.

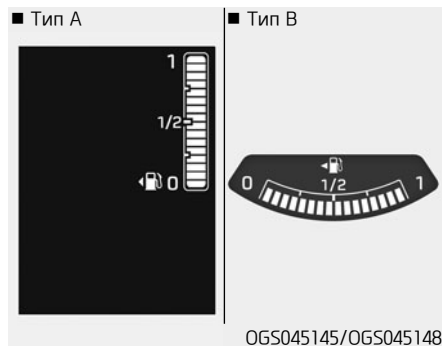

Указатель уровня топлива

Этим указателем отображается примерное количество топлива в топливном баке.

i Информация

- Данные по объему топливного бака приведены в главе 8.
- Показания указателя уровня топлива дополняются контрольной лампой низкого уровня топлива, загорающей незадолго до опустошения бака.
- На уклонах и поворотах, вследствие движения топлива в баке, стрелка указателя уровня топлива может колебаться, или контрольная лампа низкого уровня топлива может загораться раньше обычного.

⚠ ОСТОРОЖНО

Выработка запаса топлива может подвергнуть опасности людей, находящихся в автомобиле.

После того как загорится контрольная лампа низкого уровня топлива, или стрелка указателя уровня топлива приблизится к отметке «0», необходимо как можно скорее остановиться и заправить автомобиль.

К СВЕДЕНИЮ

Старайтесь не допускать слишком большого снижения уровня топлива. Полное израсходование топлива может привести к перебоям зажигания и повреждению каталитического нейтрализатора.

Указатель температуры наружного воздуха

Этот указатель отображает текущую температуру наружного воздуха в градусах Цельсия (°C) или Фаренгейта (°F).

– Диапазон измерения температуры: -40...60 °C (-40...140 °F)

Температура наружного воздуха на дисплее не изменяется немедленно, как на обычном термометре, чтобы не отвлекать внимание водителя.

Переключение между единицами измерения температуры (с °C на °F и наоборот) производится следующим образом:

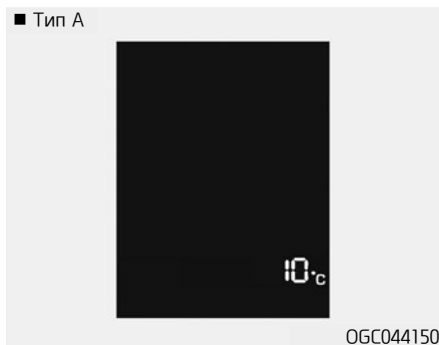

– В режиме отображения пробега автомобиля на остатке топлива нажмите и удерживайте в течение 5 секунд или дольше кнопку RESET на рулевом колесе.

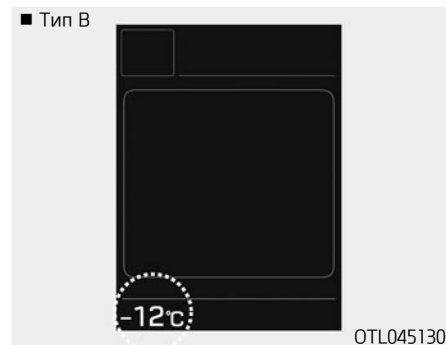

– Режим пользовательских настроек комбинации приборов: единицы измерения температуры могут быть изменены в пункте «Other Features (Прочие функции) – Temperature unit (Единицы измерения температуры)».

– Автоматическая система управления микроклиматом удерживая кнопку OFF в нажатом состоянии, нажмите кнопку AUTO и удерживайте ее не менее 3 секунд.

Переключение единиц измерения температуры осуществляется одновременно для комбинации приборов и системы управления микроклиматом.

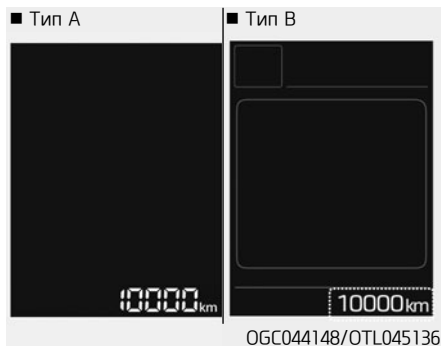

Одометр

На одометре отображается полный пробег автомобиля, который должен использоваться для определения срока очередного технического обслуживания.



Индикатор переключения коробки передач

Индикатор переключения автоматической коробки передач (при наличии)

Этот индикатор указывает выбранное положение рычага переключения передач.

- Парковка: P
- Задний ход: R
- Нейтраль: N
- Движение: D
- Спортивный режим: 1, 2, 3, 4, 5, 6



Индикатор переключения механической коробки передач (при наличии)

Этот индикатор показывает номер передачи, при выборе которой обеспечивается наилучшая экономичность.

- Переключение на более высокую передачу: ▲2, ▲3, ▲4, ▲5, ▲6
- Переключение на более низкую передачу: ▼1, ▼2, ▼3, ▼4, ▼5

Например

- ▲3 : Указывает, что желательно переключиться «вверх» на 3-ю передачу (в настоящее время включена 2-я или 1-я передача).

- ▼З : Указывает, что желательно переключиться «вниз» на 3-ю передачу (при текущей 4-й, 5-й или 6-й передаче).

Если система работает неправильно, индикатор не отображается.

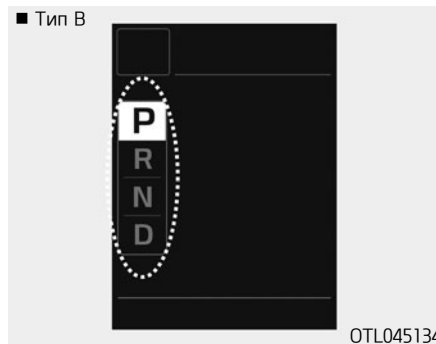

Всплывающий индикатор переключения (при наличии)

Всплывающий индикатор появляется на комбинации приборов на 2 секунды и отображает текущее положение рычага переключения передач при переключении диапазонов (P/R/N/D).

Предупредительные и индикаторные сигналы

i Информация

После запуска двигателя убедитесь в том, что все контрольные лампы погасли. Если какая-либо из них продолжает гореть, это указывает на возникновение ситуации, требующей особого внимания.

Контрольная лампа неисправности подушек безопасности



Эта контрольная лампа загорается в следующих случаях:

- При переводе выключателя зажигания или кнопки пуска/останова двигателя в положение ОП.
 - Загорается примерно на 6 секунд и затем гаснет.
- При возникновении неисправности в системе SRS.

В этом случае рекомендуется обратиться к авторизованному дилеру HUIPDAI для проверки системы.

Контрольная лампа ремня безопасности



Эта контрольная лампа информирует водителя о том, что ремень безопасности не пристегнут.

Для получения более подробной информации обратитесь к пункту «Ремни безопасности» в главе 2.

Контрольная лампа стояночного тормоза и низкого уровня тормозной жидкости



Эта контрольная лампа загорается в следующих случаях:

- При переводе выключателя зажигания или кнопки пуска/останова двигателя в положение ОП.
 - Загорается примерно на 3 секунды и затем гаснет.
 - Непрерывно горит, если стояночный тормоз задействован.
- При задействованном стояночном тормозе.
- При снижении уровня тормозной жидкости в бачке тормозной системы.
 - Если контрольная лампа загорается после выключения стояночного тормоза, это указывает на низкий уровень тормозной жидкости в бачке тормозной системы.

В случае снижения уровня тормозной жидкости в бачке:

1. Соблюдая осторожность, доедьте до ближайшего безопасного места и остановите автомобиль.

2. При остановленном двигателе немедленно проверьте уровень тормозной жидкости и долийте ее при необходимости (для получения более подробной информации обратитесь к пункту «Тормозная жидкость» в главе 7). После доливки жидкости проверьте все элементы тормозной системы на отсутствие утечек. Не допускается продолжение движения автомобиля в случае, если были обнаружены утечки тормозной жидкости, контрольная лампа продолжает гореть или работа тормозной системы отличается от нормы. Рекомендуется обратиться к авторизованному дилеру НУИПОАИ для проверки системы.

Двухконтурная тормозная система с диагональным разделением контуров

Ваш автомобиль оборудован двухконтурной тормозной системой, выполненной по диагональной схеме. Это означает, что даже в случае отказа одной ее магистрали, тормоза на двух колесах автомобиля будут находиться в рабочем состоянии.

В этом случае для остановки автомобиля потребуются большой ход тормозной педали и большее усилие на ней.

Кроме того, тормозной путь автомобиля, у которого работает только часть тормозной системы, будет больше обычного.

При отказе тормозов во время движения автомобиля переключитесь на более низкую передачу для торможения двигателем и остановите автомобиль, как только для этого предоставится безопасная возможность.

ОСТОРОЖНО

Контрольная лампа стояночного тормоза и низкого уровня тормозной жидкости

Управление автомобилем при горящей контрольной лампе опасно. Если контрольная лампа загорается после выключения стояночного тормоза, это указывает на низкий уровень тормозной жидкости в бачке тормозной системы.

В этом случае рекомендуется обратиться к авторизованному дилеру HYUNDAI для проверки системы.

Контрольная лампа антиблокировочной системы тормозов (ABS)



Эта контрольная лампа загорается в следующих случаях:

- При переводе выключателя зажигания или кнопки пуска/останова двигателя в положение ОП.
 - Загорается примерно на 3 секунды и затем гаснет.
- При неисправности антиблокировочной системы тормозов (рабочая тормозная система автомобиля продолжает функционировать без поддержки антиблокировочной системы).

В этом случае рекомендуется обратиться к авторизованному дилеру HYUNDAI для проверки системы.

Контрольная лампа электронной системы распределения тормозного усилия (EBD)



Эти две контрольные лампы загораются одновременно во время движения:

- Когда система ABS и рабочая тормозная система могут не функционировать должным образом.

В этом случае рекомендуется обратиться к авторизованному дилеру HYUNDAI для проверки системы.

⚠ ОСТОРОЖНО

Контрольная лампа электронной системы распределения тормозного усилия (EBD)

Если одновременно загораются контрольная лампа ABS и контрольная лампа стояночного тормоза, тормозная система не будет нормально работать, что может привести к опасной ситуации в случае резкого торможения.

В этом случае следует избегать движения с высокой скоростью и резких торможений.

Рекомендуется как можно скорее обратиться к авторизованному дилеру HYUNDAI для проверки системы.

i **Информация** — Контрольная лампа электронной системы распределения тормозного усилия (EBD)

Если горит контрольная лампа ABS или одновременно горят контрольная лампа ABS и контрольная лампа стояночного тормоза и низкого уровня тормозной жидкости, возможно нарушение показания спидометра, одометра или счетчика пробега. Кроме того, может загораться контрольная лампа EPS, и может увеличиваться или уменьшаться усилие на рулевом колесе.

В этом случае рекомендуется как можно скорее обратиться к авторизованному дилеру HYUNDAI для проверки системы.

Контрольная лампа электрического усилителя рулевого управления (EPS) (при наличии)



Эта контрольная лампа загорается в следующих случаях:

- При переводе выключателя зажигания или кнопки пуска/останова двигателя в положение ОП.
 - Загорается примерно на 3 секунды и затем гаснет.
- При возникновении неисправности в системе EPS.

В этом случае рекомендуется обратиться к авторизованному дилеру HYUNDAI для проверки системы.

Контрольная лампа неисправности двигателя (MIL)



Эта контрольная лампа загорается в следующих случаях:

- При переводе выключателя зажигания или кнопки пуска/останова двигателя в положение ОП.
 - Загорается примерно на 3 секунды и затем гаснет.
- При возникновении неисправности в системе контроля выбросов двигателя, а также других неисправностях двигателя и коробки передач.

В этом случае рекомендуется обратиться к авторизованному дилеру HYUNDAI для проверки системы.

К СВЕДЕНИЮ

Продолжительное движение с горячей контрольной лампой может привести к повреждению системы контроля токсичности отработавших газов, что может повлиять на ходовые характеристики автомобиля и/или расход топлива.

К СВЕДЕНИЮ

Если загорается контрольная лампа неисправности двигателя (MIL), возможно повреждение каталитического нейтрализатора, что может привести к потере мощности двигателя.

В этом случае рекомендуется незамедлительно обратиться к авторизованному дилеру HYUNDAI для проверки системы.

Контрольная лампа зарядки аккумуля- ляторной батареи



Эта контрольная лампа загорается в следующих случаях:

- При переводе выключателя зажигания или кнопки пуска/останова двигателя в положение ОП.
 - Продолжает гореть до запуска двигателя.
- При наличии неисправности в генераторе или системе зарядки аккумуляторной батареи.

В случае возникновения неисправности генератора или системы зарядки аккумуляторной батареи:

1. Соблюдая осторожность, доедьте до ближайшего безопасного места и остановите автомобиль.
2. Выключите двигатель и проверьте натяжение ремня привода генератора и отсутствие повреждений на нем. Если натяжение ремня в норме, в системе зарядки аккумуляторной батареи имеется неисправность. В этом случае рекомендуется незамедлительно обратиться к авторизованному дилеру HYUNDAI для проверки системы.

Контрольная лампа низкого давления моторного масла



Эта контрольная лампа загорается в следующих случаях:

- При переводе выключателя зажигания или кнопки пуска/останова двигателя в положение ОП.
 - Продолжает гореть до запуска двигателя.
- При низком давлении моторного масла.

В случае снижения давления моторного масла:

1. Соблюдая осторожность, доедьте до ближайшего безопасного места и остановите автомобиль.
2. Выключите двигатель и проверьте уровень моторного масла (для получения более подробной информации обратитесь к пункту «Моторное масло» в главе 7). Если уровень масла ниже нормы, долейте масло в необходимом количестве.

Если лампа продолжает гореть после добавления моторного мас-

ла, рекомендуется обратиться к официальному дилеру HUNDAI для проверки системы.

К СВЕДЕНИЮ

- Если не остановить двигатель немедленно после включения контрольной лампы низкого давления моторного масла, двигатель может быть серьезно поврежден.
- Если контрольная лампа низкого давления моторного масла продолжает гореть во время работы двигателя, возможно серьезное повреждение двигателя. В этом случае выполните следующие действия:
 1. Остановите автомобиль при первой же безопасной возможности.
 2. Выключите двигатель и проверьте уровень масла. Если уровень масла ниже нормы, долейте масло до требуемого уровня.
 3. Запустите двигатель. Если контрольная лампа продолжает гореть после запуска, незамедлительно остановите двигатель. В этом случае рекомендуется обратиться к авторизованному дилеру HUNDAI для проверки системы.

Контрольная лампа низкого уровня топлива



Эта контрольная лампа загорается в следующих случаях:

- При полном израсходовании топлива в баке.

Как можно скорее заправьте автомобиль топливом.

К СВЕДЕНИЮ

Продолжение движения с горящей лампой низкого уровня топлива, или в случае, когда стрелка указателя уровня топлива находится ниже отметки “E” или “0”, может привести к пропускам зажигания в цилиндрах двигателя и повреждению каталитического нейтрализатора (при наличии).

Контрольная лампа низкого уровня омывающей жидкости (комбинация приборов типа А, при наличии)



Эта контрольная лампа загорается в следующих случаях:

- При полном израсходовании омывающей жидкости в бачке стеклоомывателя.

В этом случае следует залить в бачок омывающую жидкость.

Главная контрольная лампа (комбинация приборов типа В)



Этот индикатор загорается в следующих случаях:

- При переводе выключателя зажигания или кнопки пуска/останов двигателя в положение ОП.
 - Загорается примерно на 3 секунды и затем гаснет.
- При наличии неисправности или нарушении работы любой из следующих систем:
 - Низкий уровень жидкости стеклоомывателя (при наличии)
 - Система контроля давления в шинах (TPMS, при наличии)
 - Сигнализатор напоминания о техническом обслуживании

Для более точного определения причины проверьте индикацию на ЖК-дисплее.

Контрольная лампа низкого давления в шинах



Эта контрольная лампа загорается в следующих случаях:

- При переводе выключателя зажигания или кнопки пуска/останов двигателя в положение ОП.
 - Загорается примерно на 3 секунды и затем гаснет.
- При значительном снижении давления в одной или нескольких шинах (расположение шины с пониженным давлением отображается на ЖК-дисплее, при наличии).

Более подробная информация приведена в разделе «Система контроля давления в шинах (TPMS)» в главе 6.

Контрольная лампа горит непрерывно после 60 секунд мигания или непрерывно мигает с частотой один раз в три секунды:

- При возникновении неисправности в системе TPMS.

В этом случае рекомендуется незамедлительно обратиться к авторизованному дилеру НУЦПДАИ для проверки системы.

Более подробная информация приведена в разделе «Система контроля давления в шинах (TPMS)» в главе 6.

ОСТОРОЖНО

Безопасная остановка

- Система TPMS не способна предупредить водителя о возможном повреждении шины, вызванном внешними факторами.
- В случае ухудшения устойчивости автомобиля незамедлительно уберите ногу с педали акселератора и, плавно нажимая на педаль тормоза, остановите автомобиль в безопасном месте на обочине дороги.

Контрольная лампа незакрытой двери (комбинация приборов типа А)



Эта контрольная лампа загорается в следующих случаях:

- При неполном закрывании двери.

Контрольная лампа незакрытой крышки багажника (комбинация приборов типа А)



Эта контрольная лампа загорается в следующих случаях:

- При неполном закрывании крышки багажника.

Индикатор электронной системы стабилизации (ESC)



Этот индикатор загорается в следующих случаях:

- При переводе выключателя зажигания или кнопки пуска/останова двигателя в положение ОП.
 - Загорается примерно на 3 секунды и затем гаснет.
- При возникновении неисправности в системе ESC.

В этом случае рекомендуется обратиться к авторизованному дилеру НУЦПДАИ для проверки системы.

Этот индикатор мигает в следующих случаях:

- Во время срабатывания системы ESC.

Более подробная информация приведена в разделе «Электронная система стабилизации (ESC)» в главе 5.

Индикатор отключения электронной системы стабилизации (ESC)



Этот индикатор загорается в следующих случаях:

- При переводе выключателя зажигания или кнопки пуска/останов двигателя в положение ОП.
 - Загорается примерно на 3 секунды и затем гаснет.
- При отключении системы ESC нажатием кнопки ESC OFF.

Более подробная информация приведена в разделе «Электронная система стабилизации (ESC)» в главе 5.

Индикатор отсутствия ключа (комбинация приборов типа А, при наличии)



Если кнопка пуска/останов двигателя находится в положении АСС или ОП, то при открывании любой двери система выполняет проверку наличия электронного ключа. Если электронный ключ не находится в салоне автомобиля, индикатор начинает мигать, а если при этом все двери автомобиля закрыты, то в течение 5 секунд также звучит сигнал напоминания.

Индикатор гаснет с началом движения автомобиля. Электронный ключ должен находиться в салоне.

Индикатор иммобилайзера (без электронного ключа) (при наличии)



Этот индикатор загорается в следующих случаях:

- При переводе выключателя зажигания в положение ОП после деактивации иммобилайзера.
 - В этот момент можно запустить двигатель.
 - Индикатор гаснет после запуска двигателя.

Этот индикатор мигает в следующих случаях:

- При возникновении неисправности в системе иммобилайзера.
В этом случае рекомендуется обратиться к авторизованному дилеру HUNDAI для проверки системы.

Индикатор иммобилайзера (с электронным ключом) (при наличии)



Этот индикатор загорается на 30 секунд в следующих случаях:

- При обнаружении электронного ключа в салоне автомобиля, когда кнопка пуска/останова двигателя находится в положении АСС или ОП.
 - В этот момент можно запустить двигатель.
 - Индикатор гаснет после запуска двигателя.

Этот индикатор мигает несколько секунд в следующих случаях:

- Если электронный ключ не находится в салоне.
 - В этот момент нельзя запустить двигатель.

Этот индикатор загорается на 2 секунды в следующих случаях:

- Если электронный ключ находится в салоне, и кнопка пуска/останова двигателя переведена в положение ОП, но система не может обнаружить электронный ключ. В этом случае рекомендуется обратиться к авторизованному дилеру HYUNDAI для проверки системы.

Этот индикатор мигает в следующих случаях:

- При уменьшении напряжения батареи электронного ключа.
 - В этот момент нельзя запустить двигатель. Двигатель можно запустить, если нажать кнопку пуска/останова двигателя непосредственно электронным ключом (для получения дополнительной информации обратитесь к пункту «Запуск двигателя» в главе 5).
- При возникновении неисправности в системе иммобилайзера. В этом случае рекомендуется обратиться к авторизованному дилеру HYUNDAI для проверки системы.

Индикатор включения указателя поворота



Этот индикатор мигает в следующих случаях:

- При включении светового указателя поворота.

Любой из перечисленных ниже признаков свидетельствует о неисправности указателя поворота.

- Указатель поворота загорается, но не мигает.
- Указатель поворота мигает с увеличенной частотой.
- Указатель поворота не загорается.

В указанных случаях рекомендуется обратиться к авторизованному дилеру HYUNDAI для проверки системы.

Индикатор включения ближнего света фар (при наличии)



Этот индикатор загорается в следующих случаях:

- При включении фар.

Индикатор включения дальнего света фар



Этот индикатор загорается в следующих случаях:

- При включении дальнего света фар.
- При перемещении рычага указателя поворота в положение сигнализации дальним светом.

Индикатор включения освещения

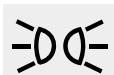

Этот индикатор загорается в следующих случаях:

- При включении габаритных огней или фар.

Индикатор включения противотуманных фар (при наличии)



Этот индикатор загорается в следующих случаях:

- При включении противотуманных фар.

Индикатор включения задних противотуманных фонарей

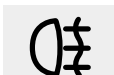

Этот индикатор загорается в следующих случаях:

- При включении задних противотуманных фонарей.

Контрольная лампа превышения скорости (при наличии)

120 km/h

Этот индикатор загорается в следующих случаях:

- При превышении скорости 120 км/ч
 - Эта функция позволяет предотвратить движение с превышением скорости.
 - Кроме того, примерно 5 секунд будет звучать предупредительный звуковой сигнал.

Контрольная лампа Системы круиз-контроля (при наличии)

CRUISE

Этот индикатор загорается при включении системы круиз-контроля

- Контрольная лампа включения круиз-контроля на приборной панели загорается при нажатии кнопки ОП-OFF системы круиз-контроля, расположенной на рулевом колесе.
- При повторном нажатии кнопки ОП-OFF выключателя системы круиз-контроля контрольная лампа гаснет.

Более подробная информация об использовании системы круиз-контроля приведена в пункте “Система круиз-контроля” в разделе 5.

Контрольная лампа SET системы круиз-контроля (при наличии)

SET

Этот индикатор загорается при перемещении функционального выключателя переключателей

системы круиз-контроля (SET- или RES+) при индикации ON.

- Световой индикатор SET системы круиз-контроля на комбинации приборов высветится, если будет нажат управляющий переключатель системы круиз-контроля (SET- или RES+)
- Лампа SET не загорается при нажатии переключателя “CANCEL” системы круиз-контроля или при выключении этой системы.

Контрольная лампа полного привода (4WD) (при наличии)



Эта контрольная лампа загорается в следующих случаях:

- При переводе выключателя зажигания или кнопки пуска/останова двигателя в положение ОП.
 - Загорается примерно на 3 секунды и затем гаснет.
- При возникновении неисправности в системе полного привода (4WD). В этом случае рекомендуется обратиться к авторизованному дилеру HYUNDAI для проверки системы.

Индикатор блокировки полного привода (4WD) (при наличии)



Этот индикатор загорается в следующих случаях:

- При переводе выключателя зажигания или кнопки пуска/останова двигателя в положение ОП.
 - Загорается примерно на 3 секунды и затем гаснет.
- При включении режима блокировки в системе полного привода нажатием кнопки 4WD LOCK.
 - Режим блокировки (4WD LOCK) повышает тяговое усилие при движении автомобиля на мокрых поверхностях, по заснеженным дорогам и бездорожью.



ВНИМАНИЕ

Режим блокировки 4WD LOCK

Не используйте режим блокировки 4WD LOCK при движении по сухой асфальтированной дороге или автостраде. В противном случае возможно появление шума, вибрации и повреждение деталей системы полного привода.

Индикатор системы управления торможением на спуске (DBC)



Эта контрольная лампа загорается в следующих случаях:

- При переводе выключателя зажигания или кнопки пуска/останова двигателя в положение ОП.
 - Загорается примерно на 3 секунды и затем гаснет.
- При включении системы DBC нажатием соответствующей кнопки.

Эта контрольная лампа мигает в следующих случаях:

- При работе системы DBC.

Эта контрольная лампа загорается желтым светом в следующих случаях:

- При возникновении неисправности в системе DBC.

В этом случае рекомендуется обратиться к авторизованному дилеру HYUNDAI для проверки системы.

Для получения дополнительной информации обратитесь к пункту «Система управления торможением на спуске (DBC)» в главе 5.

Сообщения на ЖК-дисплее

■ Тип В

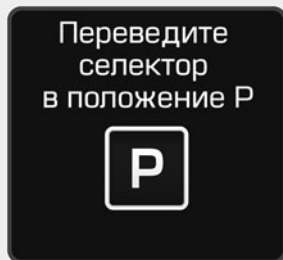

OGSR046217

Переведите селектор в положение "P" (для системы электронного ключа и автоматической коробки передач)

Это предупреждающее сообщение отображается при попытке остановить двигатель без перевода рычага селектора в положение "P" (парковка).

На данном этапе после нажатия кнопки пуска/останова двигателя включается режим ACC (если нажать кнопку пуска/останова двигателя еще раз, то будет включено зажигание).

■ Тип В

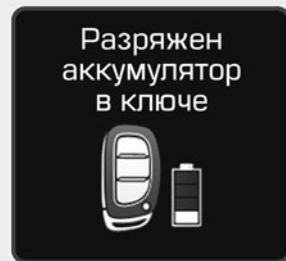

OGSR046108

Разряжен аккумулятор в ключе (для системы с электронным ключом)

Это предупреждающее сообщение отображается после выключения зажигания кнопкой пуска/останова двигателя в случае разряда батареи электронного ключа.

■ Тип В



OGSR046109

Поверните рулевое колесо и нажмите кнопку START (для системы с электронным ключом)

Это предупреждающее сообщение отображается, когда рулевое колесо не разблокировано обычным способом при нажатии кнопки пуска/останова двигателя.

Необходимо нажать кнопку пуска/останова двигателя, поворачивая рулевое колесо вправо и влево.

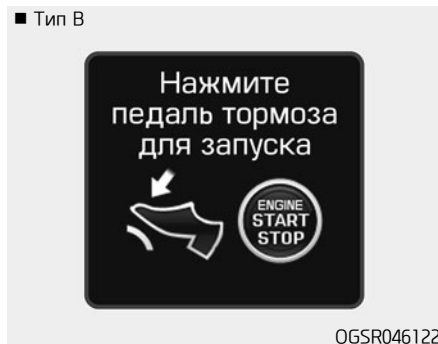

Нажмите педаль тормоза для запуска (для системы электронного ключа и автоматической коробки передач)

Это предупреждающее сообщение отображается, если кнопка пуска/останова двигателя нажата в положение АСС дважды без нажатия педали тормоза.

Двигатель можно запустить после нажатия педали тормоза.

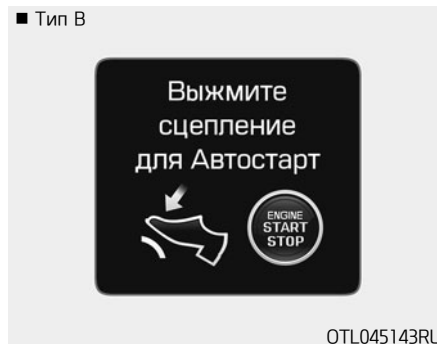

Нажмите педаль сцепления для запуска (для системы электронного ключа и механической коробки передач)

Это предупреждающее сообщение отображается, если кнопка пуска/останова двигателя нажата в положение АСС дважды без нажатия педали сцепления.

Нажмите педаль сцепления для запуска двигателя.

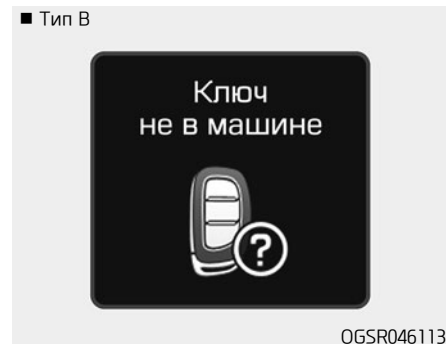

Ключ не в машине (для системы электронного ключа)

Это предупреждающее сообщение отображается, когда электронный ключ не находится в салоне автомобиля при нажатии кнопки пуска/останова двигателя.

Это подразумевает, что всегда необходимо иметь при себе электронный ключ.



**Ключ не обнаружен
(для системы
электронного ключа)**

Это предупреждающее сообщение отображается, когда электронный ключ не обнаружен системой при нажатии кнопки пуска/останова двигателя.



**Нажмите кнопку START еще раз
(для системы электронного
ключа)**

Это предупреждающее сообщение отображается в случае невозможности пуска двигателя нажатием кнопки пуска/останова двигателя.

Попробуйте запустить двигатель, нажав кнопку пуска/останова двигателя непосредственно электронным ключом.

Если предупреждающее сообщение отображается при каждом нажатии кнопки пуска/останова двигателя, рекомендуется обратиться к официальному дилеру НУИПДАИ для проверки системы.

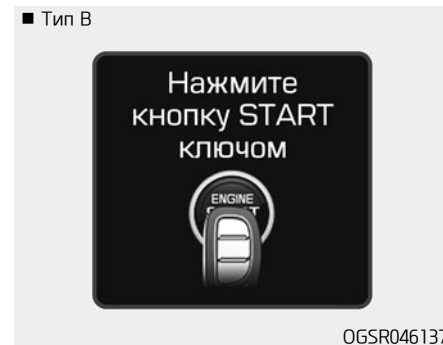

**Нажмите кнопку START
ключом (для системы
электронного ключа)**

Это предупреждающее сообщение отображается, когда кнопка пуска/останова двигателя нажата во время отображения предупреждающего сообщения «Ключ не обнаружен».

При этом также мигает индикатор иммобилайзера.



Проверьте предохранитель BRAKE SWITCH (для системы электронного ключа и автоматической коробки передач)

Это предупредительное сообщение появляется в случае отключения предохранителя выключателя тормоза.

Это указывает на необходимость замены предохранителя новым.

Если это невозможно, запустите двигатель нажатием кнопки пуска/остановки двигателя в течение 10 секунд после его перевода в положение АСС.



Рычаг в “Р” или “N” для запуска (для системы электронного ключа и автоматической коробки передач)

Это предупредительное сообщение появляется при попытке пуска двигателя без установки рычага переключения передач в положение Р (парковка) или N (нейтраль).

i Информация

Можно запустить двигатель и при нахождении рычага селектора в положении N (нейтраль). Для обеспечения максимальной безопасности запускайте двигатель при нахождении рычага селектора в положении Р (парковка).



Открытие двери, крышки багажника

Это предупредительное сообщение указывает на открытие какой-либо из дверей или крышки багажника.



**Обогрев руля выключен
(при наличии)**

Это предупреждающее сообщение отображается при выключении обогрева рулевого колеса.

Дополнительная информация приводится в разделе «Обогреваемое рулевое колесо» этой главы.



**Низкое давление
(при наличии)**

Это предупреждающее сообщение отображается при снижении давления в шинах. Также загорается пиктограмма соответствующего колеса.

Более подробная информация приводится в разделе «Система контроля давления в шинах (TPMS)» главы 6.



**Включите переключатель
FUSE SWITCH**

Это предупреждающее сообщение появляется когда предохранитель-выключатель под рулевым колесом выключен.

Необходимо включить предохранитель-выключатель.

Более подробная информация приводится в разделе «Предохранители» главы 7.



Режим освещения

Этот индикатор отображает включенные приборы наружного освещения.



Стеклоочиститель

Этот индикатор отображает скорость работы стеклоочистителя.



Низкий уровень жидкости стеклоомывателя (при наличии)

Это предупреждающее сообщение появляется в режиме напоминания об обслуживании, если уровень жидкости в бачке стеклоомывателя низкий.

Необходимо залить жидкость в бачок стеклоомывателя.



Топливо на исходе

Это предупредительное сообщение отображается, когда топливо в баке заканчивается.

Отображение этого сообщения сопровождается включением контрольной лампы низкого уровня топлива.

В этом случае необходимо заправить автомобиль на ближайшей автозаправочной станции.

Как можно скорее заправьте автомобиль топливом.



Неисправность системы помощи при парковке задним ходом (при наличии)

Это предупредительное сообщение отображается при возникновении неисправности в системе помощи при парковке задним ходом. Рекомендуется обратиться к авторизованному дилеру НУИПДАИ для проверки системы.

Более подробные сведения приводятся в разделе «Система помощи при парковке задним ходом» в главе 3.



ЖК-ДИСПЛЕЙ (КОМБИНАЦИЯ ПРИБОРОВ ТИПА В)

Управление ЖК-дисплеем



065R046187

Режимы ЖК-дисплея можно менять с помощью кнопок управления.

- (1)  : Кнопка MODE для изменения режима
- (2)  ,  : Переключатель MOVE для выбора пункта меню
- (3) OK : Кнопка SELECT/RESET для выбора и отмены выбора пункта меню

Режимы ЖК-дисплея

Режимы	Символ	Описание
Маршрутный компьютер		В этом режиме на дисплее отображается информация для водителя, такая как суточный пробег, расход топлива и т. д. Более подробная информация приводится в разделе «Маршрутный компьютер» этой главы.
Информация	 или 	В этом режиме выводится информация об интервале обслуживания (в км пробега или днях) и предупреждающие сообщения, например о низком уровне жидкости омывателя.
Пользовательские настройки		В этом режиме можно изменить настройки для дверей, ламп и т. д.



Ред. параметры, когда включен стоян. тормоз / Edit settings after shifting to P

Это предупреждающее сообщение отображается при попытке изменения пользовательских настроек во время движения автомобиля.

– Механическая коробка передач

В целях безопасности вносите изменения в пользовательские настройки, задействовав стояночный тормоз.

– Автоматическая коробка передач

В целях безопасности вносите изменения в пользовательские настройки, припарковав автомобиль, задействовав стояночный тормоз и переместив рычаг переключения передач в положение P (парковка).



Режим маршрутного компьютера (Trip Computer Mode)

В режиме маршрутного компьютера на дисплее отображается информация о параметрах движения автомобиля, включая расход топлива, данные суточного пробега и скорость автомобиля.

Более подробная информация приводится в разделе «Маршрутный компьютер» этой главы.

Режим информации (Information Mode)

В этом режиме отображается интервал между техническим обслуживанием (пробег и дни).

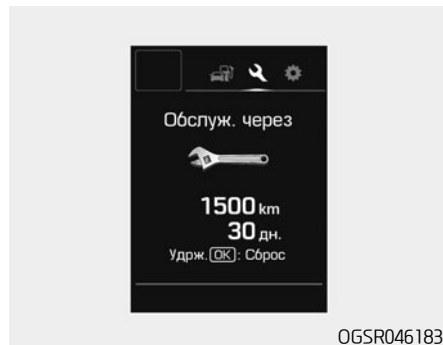

Интервал между техническим обслуживанием

Обслуживание через (Service in)

Вычисляется и отображается когда должно быть выполнено плановое техническое обслуживание (пробег или дни).

После истечения интервала при каждом включении зажигания на несколько секунд будет появляться сообщение «Обслуживание через».



Требуется ТО (Service required)

Если в течение указанного интервала техническое обслуживание автомобиля не будет выполнено, то при каждом включении зажигания будет появляться сообщение «Требуется ТО».

Сброс интервала технического обслуживания до пробега и дней, введенных ранее.

- Удерживайте кнопку ОК нажатой более 1 секунды.

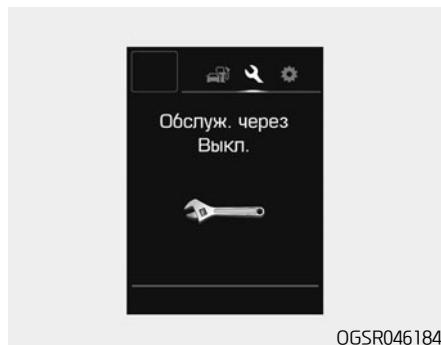

Обслуживание через ВЫКЛ. (Service in OFF)

Если интервал между техническими обслуживаниями не задан, на ЖК-дисплее отобразится сообщение «Обслуживание через ВЫКЛ.».

i Информация

При возникновении любого из следующих условий пробег и дни могут отображаться некорректно.

- Отсоединен кабель аккумуляторной батареи.
- Выключен переключатель с предохранителем.
- Разряжена аккумуляторная батарея.

Предупреждающее сообщение

В случае наступления одного из перечисленных ниже событий в течение нескольких секунд будут отображаться предупреждающие сообщения.

- Низкий уровень жидкости стеклоомывателя (TPMS, при наличии)
- Система контроля давления в шинах (TPMS, при наличии)
- Сигнализатор напоминания о техническом обслуживании

Режим пользовательских настроек

Двери

Элементы	Описание
Автоматическая блокировка	<ul style="list-style-type: none">• Выключено: Функция автоматического блокирования дверей будет отключена.• Включение на скорости: Все двери автоматически блокируются при превышении скорости 15 км/ч (9,3 мили/час).• Включение при переключении передач: Все двери автоматически блокируются при перемещении рычага переключения передач из положения P (парковка) в положение R (задний ход), N (нейтраль) или D (движение).
Автоматическое разблокирование	<ul style="list-style-type: none">• Выключено: Функция автоматического разблокирования дверей будет отключена.• Извлечение ключа зажигания: Все двери будут автоматически разблокированы при извлечении ключа из замка зажигания или при выключении зажигания кнопкой пуска/останова двигателя.• Переключение в положение P: Все двери автоматически разблокируются при переводе рычага переключения передач автоматической трансмиссии в положение P (парковка).

Осветительные приборы

Элементы	Описание
Включение указателя поворота одним касанием	<ul style="list-style-type: none">• Выключено: Функция включения указателя поворота одним касанием выключена.• 3, 5, 7 миганий: После перемещения рычага переключателя указателей поворота в нефиксированное положение указатели поворота мигают 3, 5 или 7 раз. <p>Дополнительная информация приводится в разделе «Освещение» в этой главе.</p>
Задержка выключения фар	<ul style="list-style-type: none">• При выборе этого пункта будет включена функция задержки выключения фар.

Удобство

Элементы	Описание
Режим стеклоочистителя/фар	При выборе этого пункта будет отображаться режим стеклоочистителя и фар.
Всплывающий индикатор переключения (при наличии)	При выборе этого пункта будет отображаться информация о включенной передаче при перемещении рычага переключения передач.

Интервал между техническим обслуживанием

Элементы	Описание
Интервал технического обслуживания	При выборе этого пункта активируется режим настройки интервала технического обслуживания. В этом режиме можно установить интервал технического обслуживания на основании пробега или времени. Подробная информация приводится в разделе «Режим информации» этой главы.

Other features

Элементы	Описание
Автоматический сброс расхода топлива	<ul style="list-style-type: none"> • Выключен: При выборе этого пункта средний расход топлива не будет автоматически сбрасываться после заправки. • После включения зажигания: При выборе этого пункта средний расход топлива будет автоматически сбрасываться во время движения. • После заправки: При выборе этого пункта средний расход топлива будет автоматически сбрасываться после заправки топливом. Более подробная информация приводится в разделе «Маршрутный компьютер» этой главы.
Единицы измерения температуры	Выбор единиц измерения температуры. (°C, °F)
Единицы измерения давления воздуха в шинах (при наличии)	Выбор единиц измерения давления воздуха в шинах. (фунты на кв. дюйм, кПа, бары)
Язык	Выбор языка.

МАРШРУТНЫЙ КОМПЬЮТЕР И СИГНАЛИЗАТОР НАПОМИНАНИЯ О ТЕХНИЧЕСКОМ ОБСЛУЖИВАНИИ (ДЛЯ КОМБИНАЦИИ ПРИБОРОВ ТИПА А)

Маршрутный компьютер

Маршрутный компьютер — это управляемая микрокомпьютером система информирования водителя, которая отображает на дисплее информацию, относящиеся к движению автомобиля.

i Информация

Некоторая сохраненная в маршрутном компьютере информация (например, средняя скорость транспортного средства) удаляется при отключении аккумуляторной батареи.

Режим суточного пробега



Для изменения режима суточного пробега нажмите кнопку TRIP на рулевом колесе.

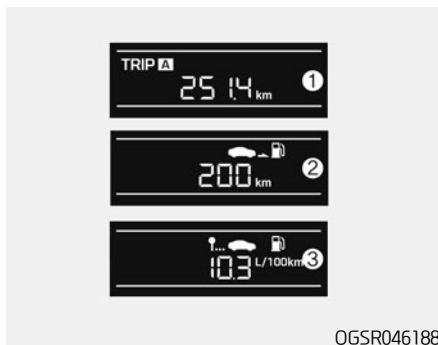

Счетчик суточного пробега (1)

- На счетчике суточного пути отображается расстояние пробега после последнего обнуления счетчика.
- Для сброса показаний счетчика нажмите кнопку RESET на рулевом колесе, когда отображен счетчик суточного пробега, и удерживайте ее дольше 1 секунды.

Расстояние до израсходования топлива (2)

- Расстояние до израсходования топлива — расстояние, которое может проехать автомобиль на оставшемся топливе
- Если оставшееся расстояние меньше 1 км, маршрутный компьютер начнет отображать «---» в качестве расстояния до израсходования топлива.

i Информация

- Если автомобиль находится на ровной поверхности, или если была отключена аккумуляторная батарея, функция определения пробега автомобиля на остатке топлива может работать неточно.
- Расстояние до израсходования топлива может отличаться от фактического расстояния пробега, поскольку это оценка доступного расстояния пробега.
- Маршрутный компьютер может не учитывать дозаправки автомобиля топливом, если его объем составляет меньше 6 л.

- Значение расхода топлива может изменяться в зависимости от условий движения, режима движения и состояния автомобиля

Средний расход топлива (3)

- Средний расход топлива вычисляется по полному расстоянию пробега и расходу топлива, начиная с последнего сброса средней топливной экономичности.
- Для сброса показаний среднего расхода топлива нажмите кнопку RESET на рулевом колесе, когда отображен средний расход топлива, и удерживайте ее дольше 1 секунды.



065R046189

Мгновенный расход топлива (1)

- В этом режиме отображается мгновенный расход топлива за последние несколько секунд, когда скорость транспортного средства больше 10 км/ч.

Средняя скорость транспортного средства (2)

- Средняя скорость автомобиля вычисляется по полному расстоянию пробега и времени поездки, начиная с последнего сброса средней скорости.
- Для сброса показаний средней скорости движения нажмите кнопку RESET на рулевом колесе, когда отображена средняя скорость движения, и удерживайте ее дольше 1 секунды.

i Информация

- Средняя скорость автомобиля не отображается, если расстояние пробега меньше 300 метров или продолжительность поездки меньше 10 секунд после включения зажигания.
- При работающем двигателе подсчет средней скорости будет продолжаться, даже если автомобиль стоит на месте (например, на запрещающий сигнал светофора).

Время в пути (3)

- Время в пути — полное время поездки после последнего обнуления счетчика.
- Для сброса показаний прошедшего времени нажмите кнопку RESET на рулевом колесе, когда отображено время в пути, и удерживайте ее дольше 1 секунды.

i Информация

При работающем двигателе отсчет времени будет продолжаться, даже если автомобиль стоит на месте (например, на запрещающий сигнал светофора).

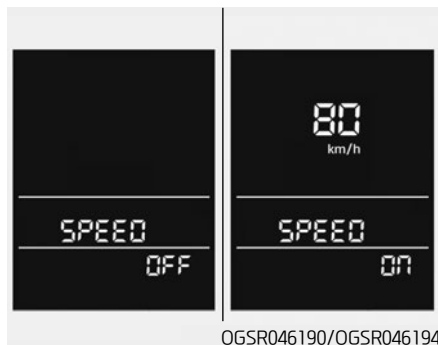

Цифровой спидометр ВКЛ./ВЫКЛ.

Цифровой спидометр можно отключить и включить снова.

Для включения цифрового спидометра нажмите кнопку RESET на рулевом колесе, когда отображается надпись «Спидометр ВЫКЛ.», и удерживайте ее дольше 1 секунды. Для выключения цифрового спидометра нажмите кнопку RESET и удерживайте ее дольше 1 секунды, на рулевом колесе, когда отображается надпись «Спидометр ВКЛ.».

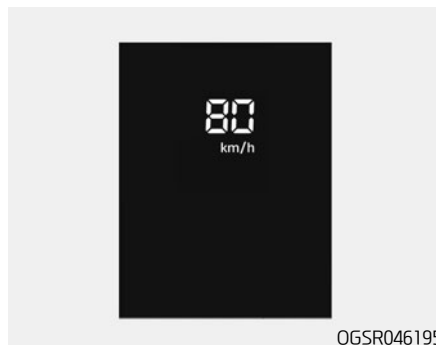

Этим сообщением отображается скорость автомобиля, когда включен цифровой спидометр.

Сигнализатор напоминания о техническом обслуживании



Если оставшийся пробег достигает 1500 км или 30 дней, то при каждом переводе выключателя зажигания в положение ОП в течение нескольких секунд будет отображаться сигнализатор напоминания о техническом обслуживании и будет звучать предупреждающий сигнал.

i Информация

Для изменения интервала между техническим обслуживанием или отключения сигнализатора обратитесь к авторизованному дилеру HYUNDAI.

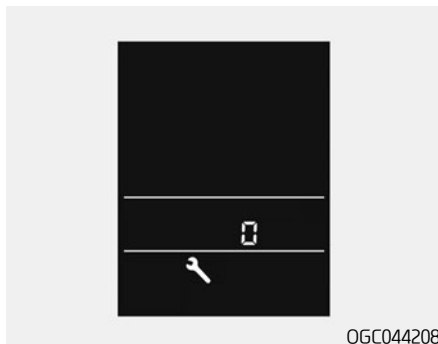

OGC044208

Если интервал обслуживания (пробег или число дней) достиг “0”, то при каждом включении зажигания на дисплее в течение нескольких секунд будет мигать символ ().

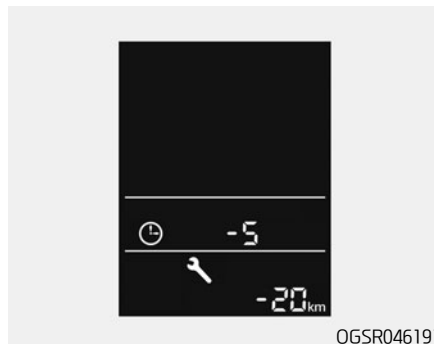

OGSR046191

Если после истечения указанного интервала технического обслуживания автомобиля не было выполнено, то при каждом включении зажигания на дисплее в течение нескольких секунд будет мигать символ ().

Для сброса интервала технического обслуживания нажмите кнопку RESET, когда на дисплее мигает значение пробега или дней, и удерживайте ее нажатой дольше 1 секунды.

Если интервал технического обслуживания не задан, символ () отображаться не будет.

МАРШРУТНЫЙ КОМПЬЮТЕР (ДЛЯ КОМБИНАЦИИ ПРИБОРОВ ТИПА В)

Маршрутный компьютер

Маршрутный компьютер — это управляемая микрокомпьютером система информирования водителя, которая отображает на дисплее информацию, относящиеся к движению автомобиля.

i Информация

Некоторая сохраненная в маршрутном компьютере информация (например, средняя скорость транспортного средства) удаляется при отключении аккумуляторной батареи.

Режим *суточного пробега*

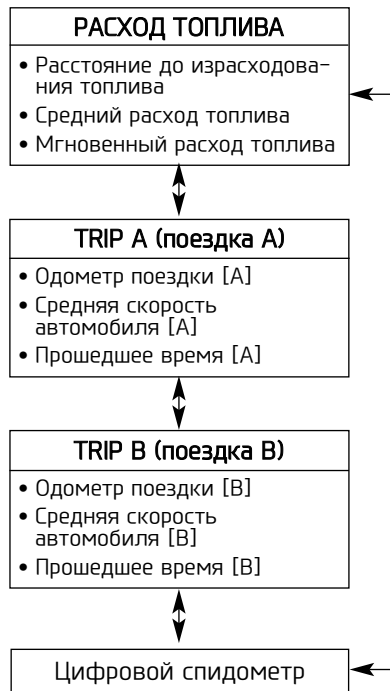

Для изменения режима суточного пробега нажмите переключатель “ \wedge , \vee ” на рулевом колесе.



Расход топлива

Расстояние до израсходования топлива (1)

- Расстояние до израсходования топлива — расстояние, которое может проехать автомобиль на оставшемся топливе
- Если оставшееся расстояние меньше 1 км, маршрутный компьютер начнет отображать «---» в качестве расстояния до израсходования топлива.

i Информация

- Если автомобиль находится на неровной поверхности, или если была отключена аккумуляторная батарея, функция определения пробега авто-

мобиля на остатке топлива может работать неточно.

- Расстояние до израсходования топлива может отличаться от фактического расстояния пробега, поскольку это оценка доступного расстояния пробега.
- Маршрутный компьютер может не учитывать дозаправки автомобиля топливом, если его объем составляет меньше 6 л.
- Значение расхода топлива может изменяться в зависимости от условий движения, режима движения и состояния автомобиля.

Средний расход топлива (2)

- Средний расход топлива вычисляется по полному расстоянию пробега и расходу топлива, начиная с последнего сброса средней топливной экономичности.
- Средний расход топлива может сбрасываться как вручную, так и автоматически.

Ручной сброс

Для сброса показаний среднего расхода топлива нажмите кнопку **OK** на рулевом колесе, когда отображен средний расход топлива, и удерживайте ее дольше 1 секунды.

Автоматический сброс

Для автоматического сброса среднего расхода топлива после каждой дозаправки необходимо выбрать режим Auto Reset (Автоматический сброс) в меню User Settings (Пользовательские настройки) на ЖК-дисплее (см. раздел «ЖК-дисплей» в этой главе).

В режиме Auto Reset средний расход топлива будет сброшен на нуль (---), когда скорость транспортного средства превысит 1 км/ч и объем дозаправки топлива будет не менее 6 л.

i Информация

Средний расход топлива не отображается, если автомобиль проехал меньше 300 метров после включения зажигания.

Мгновенный расход топлива (3)

- В этом режиме отображается мгновенный расход топлива за последние несколько секунд, когда скорость транспортного средства больше 10 км/ч.

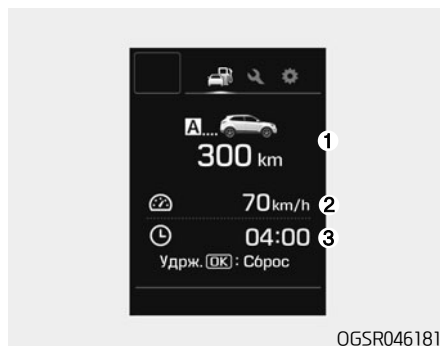

Поездка A/B

Счетчик суточного пробега (1)

- На счетчике суточного пути отображается расстояние пробега после последнего обнуления счетчика.
- Для сброса показаний счетчика нажмите кнопку ОК на рулевом колесе, когда отображен счетчик суточного пробега, и удерживайте ее дольше 1 секунды.

Средняя скорость транспортного средства (2)

- Средняя скорость автомобиля вычисляется по полному расстоянию пробега и времени поездки, начиная с последнего сброса средней скорости.
- Для сброса показаний средней скорости движения нажмите кнопку ОК на рулевом колесе, когда отображена средняя скорость движения, и удерживайте ее дольше 1 секунды.

i Информация

- Средняя скорость автомобиля не отображается, если расстояние пробега меньше 300 метров или продолжительность поездки меньше 10 секунд после включения зажигания или перевода кнопки пуска/останова двигателя в положение ON.
- При работающем двигателе подсчет средней скорости будет продолжаться, даже если автомобиль стоит на месте (например, на запрещающий сигнал светофора).

Время в пути (3)

- Время в пути — полное время поездки после последнего обнуления счетчика.
- Для сброса показаний прошедшего времени нажмите кнопку ОК на рулевом колесе, когда отображено время в пути, и удерживайте ее дольше 1 секунды.

i Информация

При работающем двигателе отсчет времени будет продолжаться, даже если автомобиль стоит на месте (например, на запрещающий сигнал светофора).



Цифровой спидометр

Этим сообщением отображается скорость движения автомобиля.



Режим одновременного отображения информации о поездке

В конце каждой поездки на дисплее отображается суммарная информация о поездке. Отображается маршрутное расстояние (1), средний расход топлива (2) и расстояние, которое транспортное средство может пройти на оставшемся топливе (3).

Эта информация отображается в течение нескольких секунд после остановки двигателя, затем автоматически пропадает. Предоставляемая информация рассчитывается на основании каждой поездки.

Если пробег с оставшимся топливом составляет менее 1 км, на экране будет отображаться «---» и будет выведено сообщение о необходимости дозаправки (4).

ОСВЕЩЕНИЕ

Наружное освещение

■ Тип А

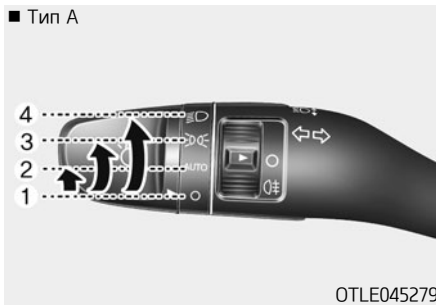

■ Тип В

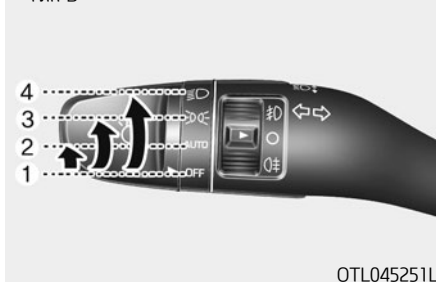

Управление осветительными приборами

Для управления осветительными приборами поверните ручку на торце подрулевого переключателя в одно из следующих положений:

- (1) выключение (O)
- (2) автоматическое включение световых приборов (при наличии)
- (3) габаритные огни
- (4) фары

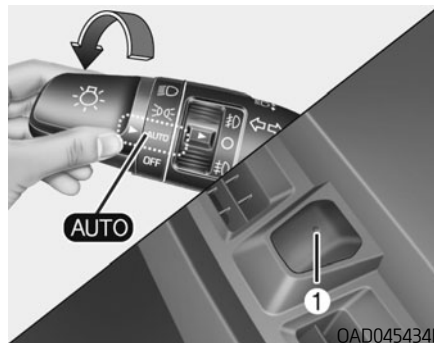

Положение автоматического включения световых приборов (AUTO) (при наличии)

Если переключатель света находится в положении автоматического включения световых приборов (AUTO), фары и габаритные огни будут включаться и выключаться автоматически, в зависимости от освещенности дороги.

При использовании системы автоматического включения световых приборов рекомендуется включать световые приборы вручную при вождении в ночное время, в туман, при въезде в зоны с недостаточным освещением, такие как туннели или закрытые парковочные сооружения.

К СВЕДЕНИЮ

- Недопустимо закрывать чем-либо или проливать жидкость на расположенный на приборной панели датчик (1).
- Недопустимо чистить датчик с помощью очистителя для стекол, при этом на датчике может образоваться пленка, которая будет препятствовать нормальной работе датчика.
- Если на автомобиле используются тонированные стекла или какой-либо иной тип металлизированного покрытия ветрового стекла, нормальная работа системы автоматического включения световых приборов может быть нарушена.



Положение габаритных огней (☞☞☞)

Включены стояночные фонари, освещение номерного знака и подсветка панели приборов.



Положение фар (☞☞)

Включены фары, стояночные фонари, освещение номерного знака и подсветка панели приборов.

i Информация

Для включения фар должно быть включено зажигание.



Управление дальним светом фар

Для включения дальнего света следует толкнуть рычаг от себя. Рычаг вернется в исходное положение.

При включении дальнего света на панели приборов загорится контрольная лампа включения дальнего света.

Для выключения дальнего света следует потянуть рычаг к себе. Включится ближний свет.

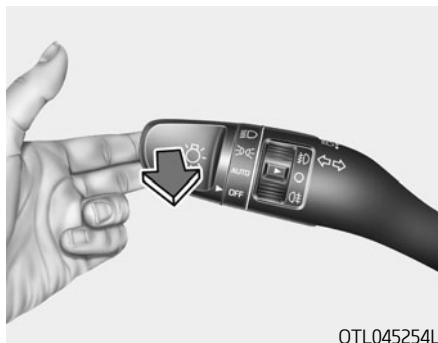

OTL045254L

Для мигания дальним светом фар следует потянуть рычаг на себя и отпустить. Дальний свет остается включенным, пока не отпущен рычаг.

ОСТОРОЖНО

Недопустимо использовать дальний свет фар при приближении встречного транспорта. Использование дальнего света фар может помешать другим водителям следить за дорогой.

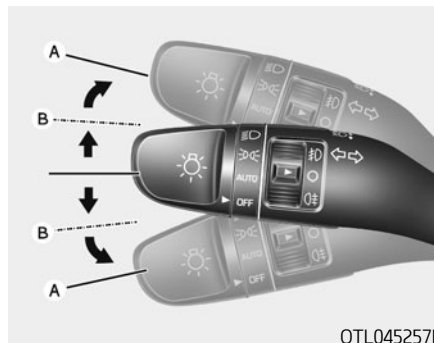

OTL045257L

Указатели поворота и перестроения

При переводе рычага в нижнее положение (A) включаются указатели левого поворота, в верхнее положение (A) — указатели правого поворота. Для включения сигнала перестроения необходимо слегка переместить рычаг переключателя указателей поворота и удерживать его в положении (B).

После завершения поворота рычаг переключателя автоматически вернется в положение «выключено».

Если индикатор горит постоянно или мигает с ненормальной частотой,

это может означать, что одна из ламп указателей поворота перегорела и требует замены.

Функция включения сигнала поворота одним касанием

Для активации функции включения сигнала поворота одним касанием слегка переместите рычаг указателей поворота и затем отпустите его. Указатель поворота мигнет 3, 5 или 7 раз.

Активировать или деактивировать функцию включения сигнала поворота одним касанием, а также выбрать число миганий (3, 5 или 7), можно через меню User Settings Mode (Режим пользовательских настроек) на ЖК-дисплее. Подробнее см. пункт «ЖК-дисплей» в этой главе.



OTL045258L

Противотуманные фары (при наличии)

Противотуманные фары используются для улучшения видимости в туман, дождь, снег и т. п. Включение и выключение противотуманных фар осуществляется переключателем, расположенным вблизи переключателя света.

1. Включите габаритные огни.
2. Переведите переключатель света (1) в положение противотуманных фар.
3. Для выключения противотуманных фар еще раз установите переключатель света в положение противотуманных фар или выключите габаритные огни.

К СВЕДЕНИЮ

Противотуманные фары потребляют много электроэнергии. Включайте противотуманные фары только при плохой видимости.



OTL045278L

Задние противотуманные фонари

Автомобиль с противотуманными фарами

Включение задних противотуманных фонарей:

Установите переключатель света сначала в положение габаритных огней, затем в положение противотуманных фар, затем установите переключатель (1) в положение задних противотуманных фонарей.

Установите переключатель света в положение фар, а переключатель (1) в положение задних противотуманных фонарей.



OTLE045285

Автомобиль без противотуманных фар

Включение задних противотуманных фонарей:

Установите переключатель света в положение фар, затем установите переключатель (1) в положение задних противотуманных фонарей.

Чтобы выключить задние противотуманные фонари, выполните одно из следующих действий:

- Выключите переключатель фар.
- Переведите переключатель света в положение задних противотуманных фонарей еще раз.
- Если при переключателе света в положении габаритных огней

выключить противотуманные фары, также выключатся и задние противотуманные фонари.

Функция экономии заряда аккумуляторной батареи

Эта функция предназначена для предотвращения разряда АКБ. Система автоматически выключает габаритные огни после остановки двигателя и открытия двери водителя.

С этой функцией габаритные огни выключаются автоматически при остановке на обочине дороги в темное время суток.

Если требуется, чтобы световые приборы горели при неработающем двигателе, выполните следующие действия:

- 1) Откройте дверь водителя.
- 2) Выключите и включите габаритные огни переключателем света на рулевой колонке.

Функция задержки выключения фар (при наличии)

Если при включенных фарах перевести выключатель зажигания в положение ACC или OFF, фары (и/или стояночные огни) продолжат гореть еще примерно 5 минут. Однако если при остановленном двигателе открыть и закрыть дверь водителя, фары (и/или габаритные огни) выключатся через 15 секунд.

Фары (и/или габаритные огни) можно выключить двойным нажатием кнопки блокировки на электронном ключе или поворотом переключателя света в положение OFF или AUTO. Тем не менее если повернуть переключатель света в положение AUTO в темное время суток, фары не погаснут.

Активировать или деактивировать функцию задержки выключения фар можно в режиме User Settings (Пользовательские настройки) на ЖК-дисплее. **Подробнее см. пункт «ЖК-дисплей» в этой главе.**

К СВЕДЕНИЮ

В случае выхода водителя через другую дверь (кроме двери водителя) функция экономии АКБ не срабатывает, а система задержки выключения фар не выключится автоматически. Поэтому такое действие может привести к разряду АКБ. Покидая автомобиль таким образом, обязательно выключите фары вручную.

Дневные ходовые огни (DRL)

Использование дневных ходовых огней (DRL) позволяет другим участникам дорожного движения лучше видеть переднюю часть автомобиля, особенно после захода или перед восходом солнца.

Дневные ходовые огни выключаются при следующих обстоятельствах:

1. Переключатель света находится в положении фар или противотуманных фар (при наличии).
2. Двигатель остановлен.



Устройство регулировки наклона фар

Для регулировки наклона фар в соответствии с количеством пассажиров и весом груза в багажнике следует повернуть ручку регулятора угла наклона фар.

Чем больше номер, указанный на шкале регулятора, тем ниже направлен свет фар. Следует всегда поддерживать угол установки фар в соответствии с загрузкой автомобиля для предотвращения ослепления других участников движения.

Ниже приведены примеры правильной установки регулятора. Для случаев загрузки автомобиля, которые не приведены ниже, регулятор должен быть установлен в положении, которое ближе всего соответствует типу загрузки, указанному в таблице.

Загрузка	Положение переключателя
Только водитель	0
Водитель + пассажир на переднем сиденье	0
Водитель + все пассажиры	1
Водитель + все пассажиры + максимально допустимая нагрузка	2
Водитель + максимально допустимая нагрузка	3

Внутреннее освещение

К СВЕДЕНИЮ

Не следует длительное время оставлять включенным внутреннее освещение, так как при этом может разрядиться аккумуляторная батарея.



ОСТОРОЖНО

Если устройство не работает надлежащим образом даже при наклоне автомобиля назад под действием веса пассажиров, или фары дальнего света направлены слишком высоко или слишком низко, рекомендуем обратиться к авторизованному дилеру HYUNDAI для проверки системы.

Не пытайтесь проверить или заменить проводку самостоятельно.

Автоматическое выключение внутреннего освещения

Плафоны внутреннего освещения автоматически выключаются примерно через 20 минут после остановки двигателя и закрытия всех дверей. В случае открывания двери плафоны выключатся через 40 минут после остановки двигателя. Плафоны выключаются через 5 секунд после блокировки дверей электронным ключом и включения системы противоголоной сигнализации.

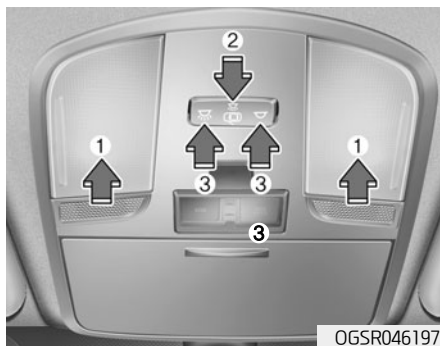

065R046197

Переднее освещение салона

- (1) Передняя лампа направленного освещения
- (2) Фонарь передней двери
- (3) Передний плафон освещения салона

Передняя лампа направленного освещения

Для включения или выключения лампы нажмите на ее рассеиватель. Эта лампа обеспечивает водителю и пассажиру направленный пучок света, которым можно удобно воспользоваться для освещения карты или для других целей.

Фонарь передней двери ()

Передний или задний плафоны освещения салона включаются при открывании передней или задней двери соответственно. При разблокировании дверей с помощью пульта дистанционного управления или электронного ключа передний и задний плафоны включаются примерно на 30 секунд, пока не будет открыта какая-либо из дверей. Плафоны постепенно гаснут через примерно 30 секунд после закрывания двери. Тем не менее при повороте ключа зажигания в положение ОП или блокировании замков всех дверей оба плафона выключаются сразу. Если какая-либо дверь открывается, когда ключ зажигания находится в положении АСС или OFF, плафоны будут про-

должать гореть в течение примерно 20 минут.

Передний плафон освещения салона

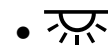

Нажмите кнопку для включения лампы освещения передних/задних сидений. Для выключения лампы направленного освещения нажмите кнопку еще раз.



Нажмите кнопку для выключения лампы освещения передних/задних сидений.



Заднее освещение салона

Переключатель заднего плафона освещения салона ():

Нажмите эту кнопку для включения или выключения плафонов освещения салона.

К СВЕДЕНИЮ

Не следует оставлять освещение включенным длительное время при остановленном двигателе.

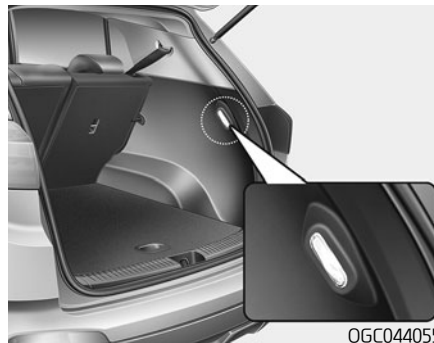

Фонарь освещения багажника

Плафон освещения багажника включается при открытии багажника.

К СВЕДЕНИЮ

Плафон освещения багажника горит, пока открыта крышка багажника. Для предотвращения разряда аккумуляторной батареи необходимо плотно закрывать крышку багажника после использования.

СТЕКЛООЧИСТИТЕЛИ И СТЕКЛООМЫВАТЕЛИ

■ Стеклоочиститель/стеклоомыватель ветрового стекла

- Тип А

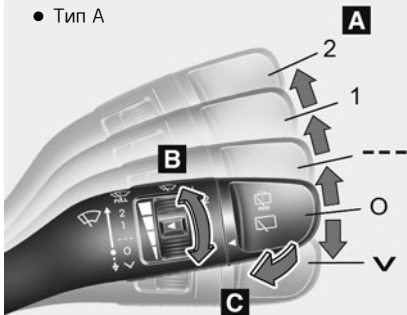

- Тип В

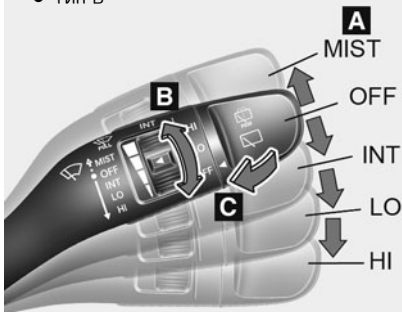

■ Стеклоочиститель/стеклоомыватель заднего стекла

- Тип А

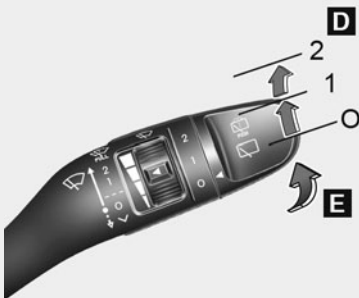

- Тип В

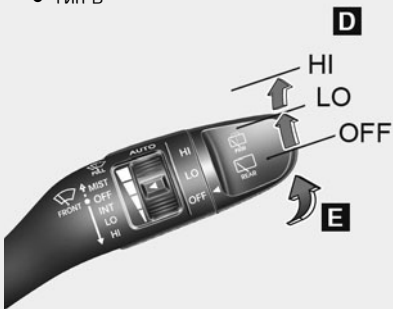

OTLE045159/OTLE045161/OTLE045507/OTLE045508

А : Регулятор скорости переднего стеклоочистителя (передний)

- ✓ / MIST — Одиночный мах
- 0 / OFF — Выключен
- --- / INT — Прерывистая работа
AUTO* — Автоматическое управление
- 1 / LO — Низкая скорость
- 2 / HI — Высокая скорость

В : Регулировка периода прерывистого режима

С : Мойка короткими взмахами (передний)

Д : Управление работой стеклоочистителя заднего стекла*

- 2 / HI — Высокая скорость
- 1 / LO — Низкая скорость
- 0 / OFF — Выключен

Е : Мойка короткими взмахами (задний)

* : при наличии

Стеклоочистители ветрового стекла

Порядок работы при включенном зажигании.

✓/MIST : Для выполнения одиночного маха переместите рычаг вниз (✓) или вверх (MIST) и отпустите его. Если удерживать рычаг в этом положении, стеклоочистители будут работать постоянно.

O/OFF : Стеклоочиститель не работает

---/INT : Стеклоочиститель работает в прерывистом режиме через постоянные интервалы времени. Используйте этот режим в небольшой дождь или туман. Для изменения частоты работы стеклоочистителя поверните ручку регулятора.

1/LO : Нормальная частота работы стеклоочистителя

2/HI : Ускоренная частота работы стеклоочистителя

i Информация

При наличии толстого слоя снега или льда на ветровом стекле перед использованием стеклоочистителей включите обогреватель ветрового стекла примерно на 10 минут или до тех пор, пока снег и/или лед не будут удалены.

Если не удалить снег и лед перед использованием стеклоочистителя и стеклоомывателя, это может привести к повреждению системы стеклоочистителя и стеклоомывателя.

Стеклоомыватель ветрового стекла

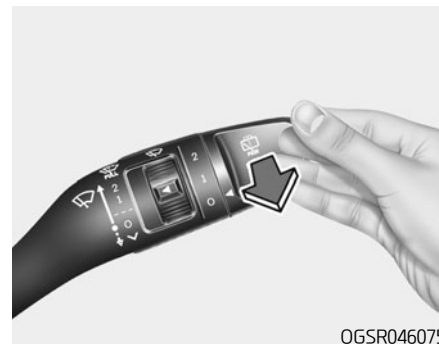

При нахождении рычага в положении 0 (Выкл.) слегка потяните его на себя для подачи жидкости на ветровое стекло и включения стеклоочистителей на 1–3 цикла работы. Работа стеклоомывателя и стеклоочистителя будет продолжаться до тех пор, пока вы не отпустите рычаг. Если стеклоомыватель не работает, возможно, необходимо пополнить количество моющей жидкости в бачке стеклоомывателя.

⚠ ОСТОРОЖНО

Не используйте стеклоомыватель в мороз, не прогрев предварительно ветровое стекло, поскольку в противном случае моющая жидкость замерзнет на стекле, что значительно ухудшит обзор и может привести к дорожно-транспортному происшествию.

⚠ ВНИМАНИЕ

- Для предотвращения возможного повреждения насоса стеклоомывателя ветрового стекла не включайте стеклоомыватель при отсутствии жидкости в бачке.
- Для предотвращения повреждения стеклоочистителей или ветрового стекла не включайте стеклоочистители, если ветровое стекло сухое.
- Для предотвращения повреждения рычагов стеклоочистителей и других элементов не пытайтесь переключать стеклоочистители вручную.
- Для предотвращения возможного повреждения стеклоочистителей и стеклоомывателей используйте в холодную погоду или в зимнее время незамерзающую жидкость стеклоомывателя.

Переключатель стеклоочистителя и стеклоомывателя заднего стекла

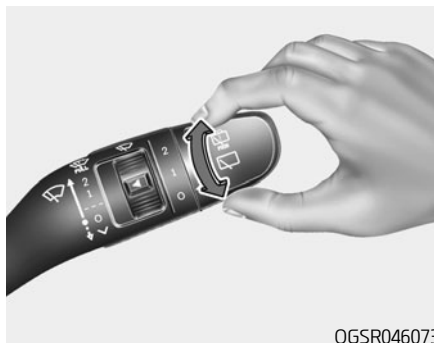

Переключатель стеклоочистителя и стеклоомывателя заднего стекла расположен на конце рычага переключателя стеклоочистителя и стеклоомывателя. Поверните переключатель в требуемое положение для включения заднего стеклоочистителя и стеклоомывателя.

- 1 – низкая скорость
- 2 – высокая скорость
- 0 – выключен

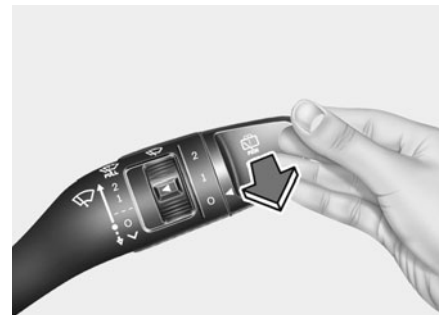

Нажмите рычаг от себя для распыления омывающей жидкости на заднее стекло и выполнения 1~3 циклов работы стеклоочистителя. Работа стеклоомывателя и стеклоочистителя будет продолжаться до тех пор, пока вы не отпустите рычаг.

КАМЕРА ЗАДНЕГО ВИДА (ПРИ НАЛИЧИИ)

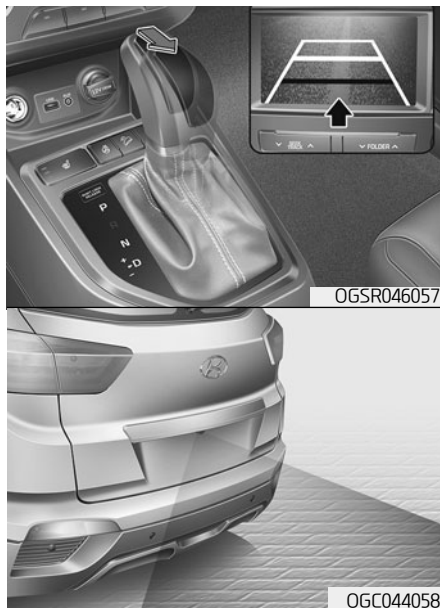

Камера заднего вида включается при включенном зажигании, работающем двигателе и переводе рычага переключения передач в положение R (задний ход).

Камера заднего вида передает видеоизображение обстановки позади автомобиля на дисплей аудиосистемы.

⚠ ОСТОРОЖНО

Камера заднего вида является лишь вспомогательным устройством. Она позволяет водителю визуально обнаружить объекты, находящиеся непосредственно за автомобилем. Камера не обеспечивает обзор полный обзор пространства позади автомобиля.

⚠ ОСТОРОЖНО

- При движении задним ходом не полагайтесь исключительно на камеру заднего вида.
- Всегда проверяйте визуально отсутствие каких-либо препятствий перед началом движения автомобиля в любом направлении.
- Всегда проявляйте повышенное внимание при вождении автомобиля в непосредственной близости от объектов, находящихся на дороге, в особенности пешеходов и детей.

⚠ ВНИМАНИЕ

Запрещается использовать для чистки объектива камеры щелочные и кислотные очищающие средства. Используйте для этого только мягкое мыло или нейтральное моющее средство, тщательно смывая их водой по окончании чистки.

i Информация

Объектив камеры должен быть чистым всегда. При загрязнении объектива камеры посторонними материалами камера может работать неправильно.

СИСТЕМА ПОМОЩИ ПРИ ПАРКОВКЕ ЗАДНИМ ХОДОМ (ПРИ НАЛИЧИИ)



Системой помощи при парковке задним ходом подается звуковой сигнал при обнаружении какого-либо объекта на расстоянии до 120 см позади автомобиля.

Этой вспомогательной системой объекты могут быть обнаружены только в зоне действия датчиков.

Работа системы помощи при парковке задним ходом

Условия работы

- Система включается при движении задним ходом с включенным зажиганием. Однако при скорости автомобиля выше 5 км/ч объекты могут не обнаруживаться системой.

⚠ ОСТОРОЖНО

- Всегда проверяйте визуально отсутствие каких-либо препятствий перед началом движения автомобиля в любом направлении.
- Всегда проявляйте повышенное внимание при вождении автомобиля в непосредственной близости от объектов, находящихся на дороге, в особенности пешеходов и детей.
- Помните, что некоторые объекты могут не обнаруживаться датчиками и могут не отображаться на дисплее в зависимости от факторов, ограничивающих эффективность работы датчика, включая расстояния до объекта, их размер или материал.

- Если скорость автомобиля превышает 10 км/ч, системой не подаются предупреждающие сигналы, даже в случае обнаружения объектов.
- При регистрации более двух объектов одновременно первым будет распознан ближайший объект.

Типы предупреждающих звуковых сигналов и индикаторов

Типы предупреждающих звуковых сигналов	Индикатор
При наличии предмета на расстоянии 60–120 см от заднего бампера: прерывистый сигнал зуммера.	
При наличии предмета на расстоянии 30–60 см от заднего бампера: увеличение частоты прерывистого сигнала зуммера.	
При наличии предмета на расстоянии менее 30 см от заднего бампера: непрерывный сигнал зуммера.	

К СВЕДЕНИЮ

- Индикатор может отличаться от показанного, в зависимости от состояния датчиков или объектов. Если индикатор мигает, рекомендуется обратиться к авторизованному дилеру HYUNDAI для проверки автомобиля.
- Если звуковые предупредительные сигналы не подаются, или зуммером подается сигнал сразу после включения заднего хода (R),

это может указывать на неисправность системы помощи при парковке. В этом случае рекомендуется как можно скорее обратиться к авторизованному дилеру HYUNDAI для проверки автомобиля.

Условия, при которых система не работает

Система помощи при парковке задним ходом может работать с нарушениями в следующих случаях:

- При обледенении поверхности датчика;
- При наличии на датчике посторонних веществ, грязи, снега или воды или при блокировании поверхности датчика.

Нарушение работы системы помощи при парковке задним ходом возможно в следующих случаях:

- При движении по неровностям, например по грунтовым дорогам или с щебеночным покрытием, ухабам и уклонам;
- При наличии поблизости источников сильного звука, таких как автомобильные сирены, мотоцик-

летные двигатели, срабатывание пневматических тормозов грузовиков, создающих помехи для датчиков системы;

- В сильный дождь или от водных брызг;
- При наличии поблизости радиопередатчиков или мобильных телефонов;
- Датчики покрыты снегом;
- На автомобиле установлено оборудование сторонних изготовителей, изменена высота бампера или установка датчиков.

Условия, при которых возможно уменьшение дальности обнаружения:

- Слишком высокая или слишком низкая температура наружного воздуха;
- Объекты диаметром менее 14 см и длиной менее 1 м.

Объекты, которые могут не распознаваться датчиками:

- Острые или тонкие объекты, такие как тросы, цепи или небольшие стойки;

- Объекты, поглощающие излучение датчика, такие как одежда, губчатые материалы или снег.

Меры предосторожности при использовании системы помощи при парковке

- В некоторых случаях, в зависимости от скорости движения автомобиля и формы обнаруживаемых объектов, система помощи при парковке может не подавать звуковое предупреждение.
- Возможно появление отказов в работе системы помощи при парковке в случае изменения высоты установки бампера автомобиля, внесения изменений в расположение датчика или его повреждения. Любое оборудование или аксессуары, установленные не заводом-изготовителем, могут создавать помехи для работы датчика.
- Датчик может не распознать объекты, находящиеся на расстоянии менее 40 см от него, или может неточно определить расстояние до объекта. Будьте осторожны.
- Если датчик замерз или покрыт снегом, грязью или водой, система мо-

жет находиться в нерабочем состоянии до тех пор, пока загрязнение не будет удалено. Удалите загрязнение при помощи мягкой ткани.

- Не пытайтесь толкать, скрести или ударять датчик какими-либо твердыми предметами, способными повредить его поверхность. Эти действия могут вывести датчик из строя.
- Не направляйте струю воды под высоким давлением непосредственно на датчик или область вокруг него. Это может стать причиной нарушения нормальной работы датчика.

⚠ ОСТОРОЖНО

Гарантия на новый автомобиль не распространяется на случаи любых дорожно-транспортных происшествий или повреждений, полученных автомобилем или находящимися в нем людьми, которые были вызваны использованием системы помощи при парковке. Всегда будьте осторожны и внимательны при вождении автомобиля.

АНТИОБЛЕДЕНИТЕЛЬ

Обогреватель ветрового стекла (при наличии)

i Информация

Если температура двигателя менее 25 °С при скорости автомобиля от 1 км/ч до 10 км/ч, а ручка переключения передач установлена в положение D или R, то при отпускании педали газа произойдет отключение обогрева лобового стекла. В случае остановки автомобиля, нажатии на педаль газа, увеличении скорости до 11 км/ч или нагревании двигателя до температуры более 25 °С обогрев лобового стекла возобновит свою работу.

Антиобледенитель заднего стекла прекратит свою работу, если температура двигателя составит менее 25 °С при скорости автомобиля от 1 км/ч до 10 км/ч, ручка переключения передач установлена в положение R, а педаль газа не нажата.



При работающем двигателе обогреватель нагревает ветровое стекло изнутри и снаружи для устранения инея, запотевания и ледяного налета.

Чтобы включить обогреватель ветрового стекла нажмите соответствующую кнопку. При включении обогревателя ветрового стекла на кнопке загорается индикатор.

Если ветровое стекло покрыто толстым слоем снега, перед включением обогревателя смахните снег щеткой.

Обогреватель ветрового стекла автоматически выключается примерно после 15 минут работы или при переводе ключа зажигания в положение OFF. Если после автоматического выключения обогревателя повторно нажать кнопку, обогреватель включится только на 5 минут. Чтобы выключить обогреватель ветрового стекла, еще раз нажмите кнопку.

Обогреватель заднего стекла

К СВЕДЕНИЮ

Чтобы не повредить нити обогревателя заднего стекла (приклеены на внутренней поверхности стекла) не используйте для его чистки острые инструменты или средства для мойки стекол, содержащие абразивные материалы.

i Информация

Информация о размораживании и устранении запотевания ветрового стекла приведена в параграфе «Размораживание и устранение запотевания лобового стекла» данной главы.

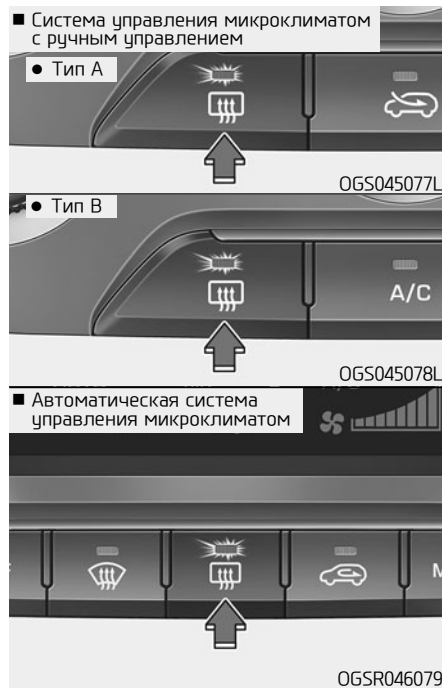

При работающем двигателе обогреватель нагревает заднее окно изнутри и снаружи для устранения инея, запотевания и ледяного налета.

- Чтобы включить обогреватель заднего стекла нажмите соответствующую кнопку на центральной панели переключателей. Когда обогреватель заднего стекла включен, в кнопке горит световой индикатор.
- Чтобы выключить обогреватель, еще раз нажмите кнопку.

i Информация

- Если заднее стекло покрыто толстым слоем снега, перед включением обогревателя смахните снег щеткой.
- Обогреватель заднего стекла автоматически выключается примерно через 20 минут.

Обогреватель наружных зеркал заднего вида (при наличии)

При наличии в автомобиле обогревателя зеркал заднего вида он будет работать одновременно с включением обогревателя заднего стекла.

СИСТЕМА УПРАВЛЕНИЯ МИКРОКЛИМАТОМ С РУЧНЫМ УПРАВЛЕНИЕМ (ПРИ НАЛИЧИИ)

■ Тип А



1. Ручка управления температурой
2. Ручка управления скоростью вентилятора
3. Ручка выбора режима распределения воздуха
4. Переключатель режимов подачи воздуха
5. Выключатель обогревателя заднего стекла
6. Кнопка включения кондиционера (при наличии)

■ Тип В



OGSR046080/OGSR046081

Обогрев и кондиционирование воздуха

1. Запустите двигатель.
2. Установите ручку выбора режима распределения воздуха по своему усмотрению.

Для повышения эффективности обогрева и охлаждения:

- Обогрев: 

- Охлаждение: 

3. Установите ручку управления температурой воздуха по своему усмотрению.
4. Установите переключатель режимов подачи в положение подачи внешнего (свежего) воздуха.
5. Настройте скорость вращения вентилятора по своему усмотрению.
6. При необходимости включите кондиционер.

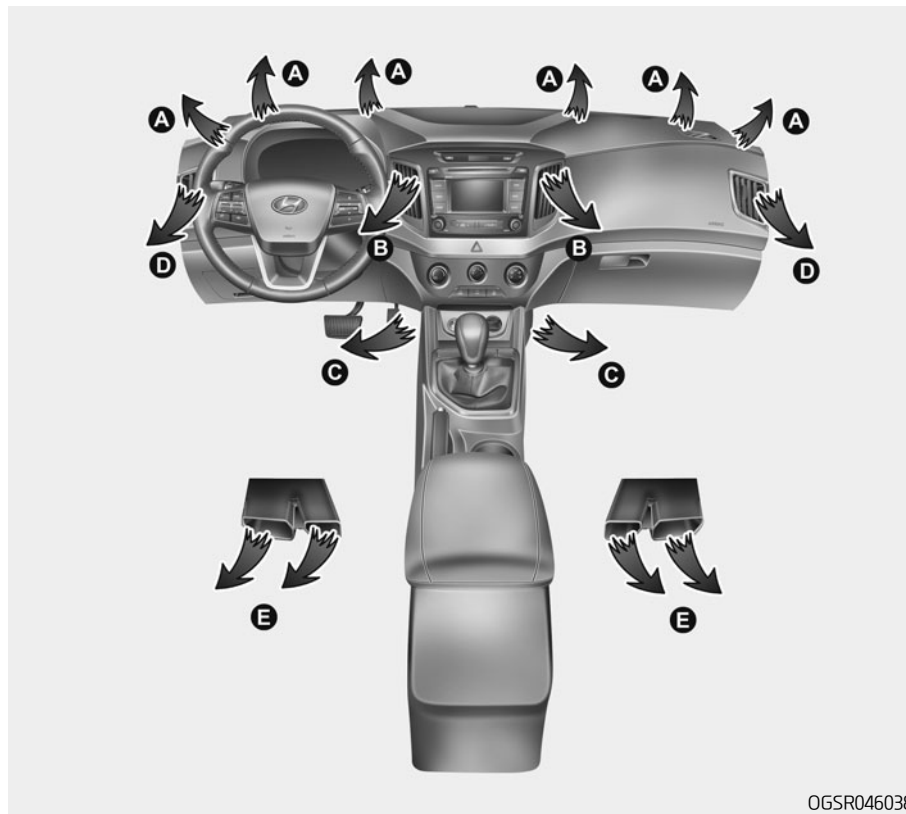

OGSR046038



OGC044116

Выбор режима распределения воздуха

Ручка выбора режима распределения воздуха предназначена для управления потоком воздуха в системе вентиляции.

Можно направить поток воздуха на пол, к воздушным дефлекторам панели приборов или на ветровое стекло. Предусмотрено пять режимов распределения воздуха с соответствующим символьным обозначением: к верхней части тела, двухуровневый, к ногам, к ногам и ветровому стеклу, обогрев ветрового стекла.



Подача воздуха к верхней части тела — дефлекторы (B, D, E)

Поток воздуха направляется на верхнюю часть тела и в лицо человека. Кроме того, возможна настройка положения каждого вентиляционного дефлектора для направления потока подаваемого через него воздуха.



Подача воздуха к верхней части тела и ногам — дефлекторы (B, D, C, E)

Поток воздуха направляется в лицо человека и в нижнюю часть салона.



Подача воздуха к ногам — дефлекторы (A, C, D, E)

Основная часть воздуха направляется в нижнюю часть салона, а незначительное его количество подается на ветровое стекло и к боковым дефлекторам для предотвращения обмерзания стекол дверей.



Подача воздуха в нижнюю часть салона и на ветровое стекло — дефлекторы (A, C, D, E)

Основная часть воздуха направляется в нижнюю часть салона и на ветровое стекло, а незначительное его количество подается к боковым дефлекторам для предотвращения обмерзания стекол дверей.



Подача воздуха на ветровое стекло — дефлекторы (A, D)

Основная часть воздуха направляется на ветровое стекло, а незначительное его количество подается к боковым дефлекторам для предотвращения обмерзания стекол дверей.

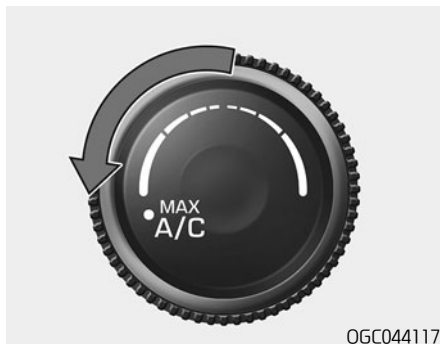

**Режим MAX A/C —
дефлекторы (B, D) (при наличии)**

Для выбора режима максимального охлаждения MAX A/C поверните ручку управления температурой влево до упора. Поток воздуха направляется на верхнюю часть тела и в лицо человека.

В этом режиме управление кондиционированием и рециркуляцией воздуха осуществляется автоматически.



Дефлекторы в приборной панели

Открытие или закрытие дефлектора может производиться отдельно при помощи горизонтального колесика.

Также можно настроить направление подачи воздуха через эти дефлекторы при помощи рычажка, как это показано на рисунке.



Регулирование температуры

Ручка управления температурным режимом позволяет настраивать температуру воздуха, подаваемого через систему вентиляции. Для изменения температуры воздуха в пассажирском салоне поверните эту ручку вправо для повышения температуры и влево для ее понижения.

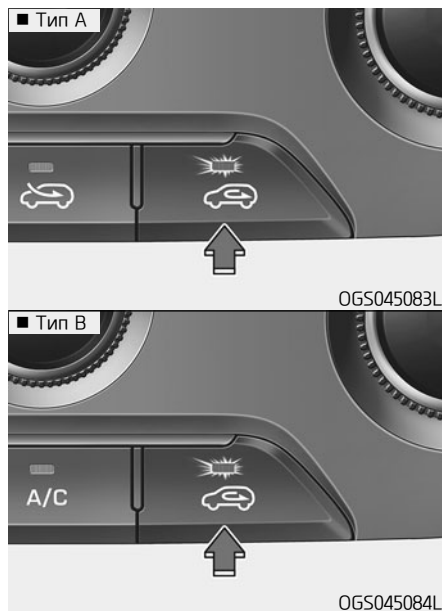

Переключатель режимов подачи воздуха

Этот переключатель используется для выбора одного из двух режимов подачи воздуха: подача внешнего (свежего) воздуха или рециркуляция. Для изменения режима подачи воздуха нажмите переключатель.

Рециркуляция



При нахождении переключателя в положении рециркуляции в систему отопления и вентиляции поступает воздух из салона; там он нагревается или охлаждается в зависимости от выбранного режима работы системы.

Подача внешнего (свежего) воздуха

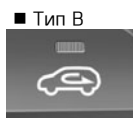

При нахождении переключателя в этом положении в систему отопления и вентиляции поступает наружный воздух; там он нагревается или охлаждается в зависимости от выбранного режима работы системы.

i Информация

Следует заметить, что длительная работа отопителя в режиме рециркуляции воздуха (без кондиционирования воздуха) может привести к запотеванию изнутри ветрового стекла и боковых

окон, а воздух в салоне станет спертым.

Кроме того, при продолжительной работе системы кондиционирования в режиме рециркуляции уровень влажности воздуха в пассажирском салоне существенно снижается.

! ОСТОРОЖНО

- Продолжительная работа системы управления микроклиматом в режиме рециркуляции может привести к повышению влажности воздуха в салоне, что может вызвать запотевание стекол и ухудшение обзора.
- Нельзя спать в автомобиле при включенной системе кондиционирования или обогрева. Это может привести к причинению серьезного вреда здоровью или к гибели людей в результате падения содержания кислорода в воздухе и/или уменьшения температуры тела.
- Продолжительная работа системы управления микроклиматом в режиме рециркуляции может привести к возникновению у водителя дремоты или сонливости и к потере управления. Устанавливайте переключатель режимов подачи внешнего воздуха в положение подачи свежего воздуха во время движения так часто, насколько это возможно.



0GC044205

Настройка скорости вращения вентилятора

Для работы вентилятора ключ в замке зажигания должен находиться в положении ОП.

Ручка управления скоростью вращения вентилятора позволяет регулировать расход воздуха, подаваемого через систему вентиляции. Для изменения скорости вращения вентилятора поверните ее вправо для увеличения скорости вращения и влево для ее уменьшения.

При установке ручки настройки частоты вращения вентилятора в положение “0” происходит отключение вентилятора.

К СВЕДЕНИЮ

Длительная работа вентилятора при включенном зажигании может привести к разряду аккумуляторной батареи. Вентилятор следует включать при работающем двигателе.

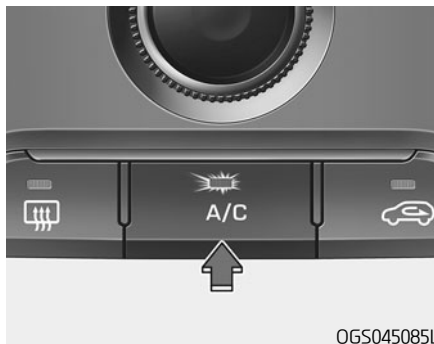

0GS045085L

Система кондиционирования (A/C) (при наличии)

Для включения системы кондиционирования нажмите кнопку A/C (при этом загорится расположенный в ней индикатор). Повторное нажатие на эту кнопку приводит к выключению системы кондиционирования.



Работа системы

Вентиляция

1. Установите ручку управления режимом в положение .
2. Установите переключатель режимов подачи в положение подачи внешнего (свежего) воздуха.
3. Установите ручку управления температурой воздуха по своему усмотрению.
4. Настройте скорость вращения вентилятора по своему усмотрению.

Обогрев

1. Установите ручку управления режимом в положение .
2. Установите переключатель режимов подачи в положение подачи внешнего (свежего) воздуха.
3. Установите ручку управления температурой воздуха по своему усмотрению.
4. Настройте скорость вращения вентилятора по своему усмотрению.
5. Если необходимо при обогреве уменьшить влажность воздуха, включите кондиционер (при наличии).

При запотевании ветрового стекла установите ручку управления режимом в положение  или .

Советы по эксплуатации

- Для предотвращения попадания в салон пыли или неприятных запахов через систему вентиляции следует временно установить переключатель режимов подачи воздуха в положение рециркуляции. Обязательно верните переключатель в положение подачи внешнего воздуха, когда источник раздражения окажется позади, чтобы в машину попадал свежий воздух. Тем самым будет обеспечено сохранение внимательности водителя и удобных условий для его работы.
- Забор воздуха для системы отопления и кондиционирования осуществляется через решетку, расположенную непосредственно перед ветровым стеклом. Следите за тем, чтобы она не была закрыта листьями, снегом, льдом и прочими посторонними предметами.
- Для предупреждения запотевания лобового стекла с внутренней стороны, следует установить переключатель режимов подачи воздуха в положение, соответствующее подаче свежего воздуха, ручку настройки скорости вращения вентилятора и ручку управления температурой воздуха можно установить по своему усмотрению.

Система кондиционирования

В системах кондиционирования воздуха HYUNDAI используется хладагент R-134a.

1. Запустите двигатель. Нажмите кнопку включения системы кондиционирования.
2. Установите ручку управления режимом в положение .
3. Установите переключатель управления подачей воздуха в положение рециркуляции.
4. Установите ручку управления скоростью вращения вентилятора и ручку управления температурным режимом таким образом, чтобы получить наиболее комфортные условия в салоне.

Информация

Согласно нормативам, действующим на момент изготовления транспортного средства в стране поставки, кондиционер заправляется хладагентом R-134a. Информацию о том, какой хладагент системы кондиционирования воздуха используется в вашем автомобиле, можно найти на наклейке, размещенной под капотом.

К СВЕДЕНИЮ

- Для обеспечения правильного и безопасного функционирования холодильный контур должны обслуживать только специально обученные и сертифицированные специалисты.
- Работы с холодильным контуром должны выполняться в хорошо вентилируемом месте.
- Для ремонта или замены испарителя (змеевика охлаждения) кондиционера запрещается использовать испаритель, снятый с другого или аварийного автомобиля. Новые испарители MAC должны быть сертифицированы и иметь соответствующую маркировку, как отвечающие требованиям стандарта SAE J2842.

i Информация

- При использовании системы кондиционирования **внимательно следите за указателем температуры двигателя при движении в гору или в плотном потоке транспорта в жаркую погоду. Работа системы кондиционирования может привести к перегреву двигателя. Если указатель температуры двигателя показывает его перегрев, оставьте включенным вентилятор, но выключите систему кондиционирования.**
- При открытых окнах и высокой влажности окружающего воздуха работа системы кондиционирования может привести к образованию капель влаги внутри автомобиля. Поскольку излишняя влага может привести к отказу электрооборудования, работа системы кондиционирования допускается только при закрытых окнах.

Советы по эксплуатации системы кондиционирования

- Если автомобиль был оставлен на стоянке под прямыми солнечными лучами в жаркую погоду, откройте на короткое время окна автомобиля для выпуска горячего воздуха из салона наружу.
- Чтобы уменьшить запотевание внутренней поверхности остекления в дождливую или влажную погоду, понизьте влажность воздуха в салоне, включив систему кондиционирования.
- Во время работы системы кондиционирования можно заметить незначительное изменение частоты вращения двигателя в зависимости от включения или выключения компрессора системы кондиционирования. Это явление является нормальным.
- Включайте систему кондиционирования один раз в месяц хотя бы на несколько минут для поддержания ее рабочих характеристик на оптимальном уровне.
- При работе системы кондиционирования можно заметить, как со стороны пассажира на землю капа-

ет (или даже льется) чистая вода. Это явление является нормальным.

- Работа системы кондиционирования в режиме рециркуляции обеспечивает максимальную интенсивность охлаждения, но продолжительная работа в таком режиме может привести к тому, что воздух в салоне станет несвежим.
- В режиме охлаждения вы можете увидеть образование тумана вследствие быстрого охлаждения влаги, содержащейся в воздухе. Это явление является нормальным.

Техническое обслуживание системы

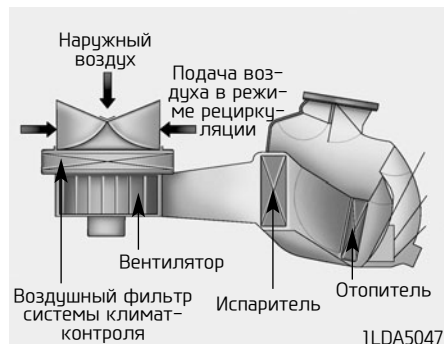

Воздушный фильтр системы климат-контроля

Воздушный фильтр климат-контроля установлен за перчаточным ящиком и предназначен для очистки поступающего в салон воздуха от пыли или других загрязнителей, поступающих с наружным воздухом через систему кондиционирования. С течением времени фильтр забивается, что вызывает уменьшение воздушного потока через вентиляционные каналы и, как следствие, к скоплению влаги на внутренней поверхности ветрового стекла даже при выборе режима поступления наружного (свежего) воздуха. В этом случае рекомендуем обратиться к авторизованному дилеру

HYUNDAI для замены фильтра системы климат-контроля.

i Информация

- Производите замену воздушного фильтра согласно графику технического обслуживания.
- В случае тяжелых условий эксплуатации автомобиля (например, запыленные и неровные дороги) воздушный фильтр климат-контроля необходимо проверять и заменять чаще.
- В случае резкого снижения расхода воздуха рекомендуем обратиться к авторизованному дилеру HYUNDAI для проверки системы.

i Информация

Систему следует заполнять только рекомендованным маслом и хладагентом в строго определенном объеме. В противном случае система может работать ненадлежащим образом, а также возможно повреждение компрессора.

! ОСТОРОЖНО

Рекомендуем обратиться к авторизованному дилеру HYUNDAI для проверки системы кондиционирования воздуха.

Неправильное обслуживание может привести к тяжелым травмам при его проведении.

Проверка количества хладагента и смазочного масла компрессора

Если количество хладагента недостаточно, производительность системы кондиционирования воздуха ниже номинальной. Плохо влияет на систему кондиционирования воздуха также и избыточное количество хладагента.

Следовательно, при обнаружении отклонений рекомендуем обратиться к авторизованному дилеру HYUNDAI для проверки системы.

! ОСТОРОЖНО

Автомобили с хладагентом R-134a



Так как хладагент может воспламениться при очень высоком давлении, обслуживание системы кондиционирования воздуха должны проводить только обученные и сертифицированные технические специалисты. Систему следует заполнять только рекомендованным маслом и хладагентом в строго определенном объеме.

В противном случае возможно повреждение автомобиля и нанесение травм.

АВТОМАТИЧЕСКАЯ СИСТЕМА УПРАВЛЕНИЯ МИКРОКЛИМАТОМ (ПРИ НАЛИЧИИ)



1. Ручка управления температурой
2. Ручка управления скоростью вентилятора
3. Кнопка включения автоматического режима
4. Кнопка включения кондиционера
5. Кнопка выключения системы
6. Кнопка включения интенсивной подачи воздуха на лобовое стекло и дефлекторы боковых стекол
7. Выключатель обогревателя заднего стекла
8. Переключатель режимов подачи воздуха
9. Кнопка выбора режима распределения воздуха
10. ЖК-дисплей
11. Подсветка

OGSR046086

Автоматическое управление обогревом и кондиционированием воздуха

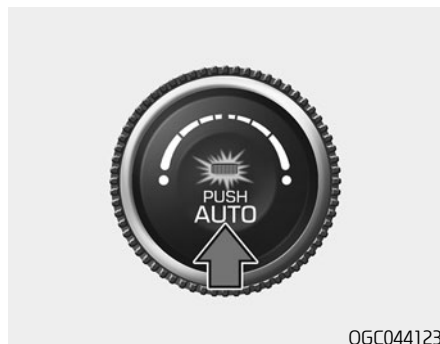

1. Нажмите кнопку AUTO.

Управление режимами работы, скоростью вращения вентилятора, режимом подачи воздуха и работой системы кондиционирования будет осуществляться автоматически в соответствии с заданным значением температуры.



2. Поверните ручку регулятора температуры для выбора требуемого значения.

i Информация

- Чтобы отключить автоматическое управление, задействуйте любую из следующих кнопок:
 - Кнопка переключения режима
 - Кнопка обогревателя ветрового стекла (нажмите кнопку больше одного раза, чтобы отменить функцию обогрева ветрового стекла. На информационном дисплее снова появится символ AUTO.)
 - Кнопка управления скоростью вентилятораВыбранная функция будет управляться вручную, а остальные функции — автоматически.
- Для комфорта и эффективности управления кондиционированием рекомендуется пользоваться кнопкой AUTO и устанавливать температуру на 23°C (73°F).

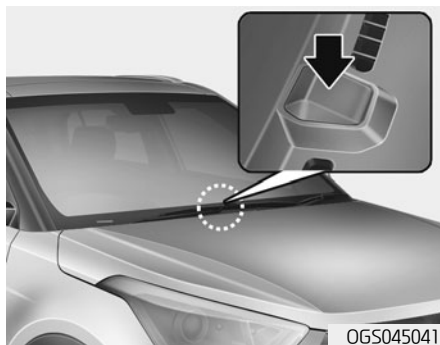

i Информация

Для обеспечения хорошего управления системой обогрева и охлаждения запрещается размещать что-либо рядом с датчиком.

Ручное управление обогревом и кондиционированием воздуха

Управление обогревом и кондиционированием может осуществляться также и в ручном режиме путем нажатия кнопок, отличных от кнопки АУТО. В таком случае система последовательно переключается в те режимы, которые выбраны в порядке переключения их кнопками. При нажатии любой кнопки, кроме кнопки АУТО, в автоматическом режиме работы все функции, выбранные ранее вручную, будут управляться автоматически.

1. Запустите двигатель
2. Установите ручку управления режимом по своему усмотрению.

Для повышения эффективности обогрева и охлаждения:

- Обогрев:
- Охлаждение:

3. Установите ручку управления температурой воздуха по своему усмотрению.

4. Установите переключатель режимов подачи внешнего воздуха в положение подачи внешнего (свежего) воздуха.

5. Настройте скорость вращения вентилятора по своему усмотрению.

6. При необходимости включите кондиционер.

Для возврата в автоматический режим управления нажмите кнопку АУТО.

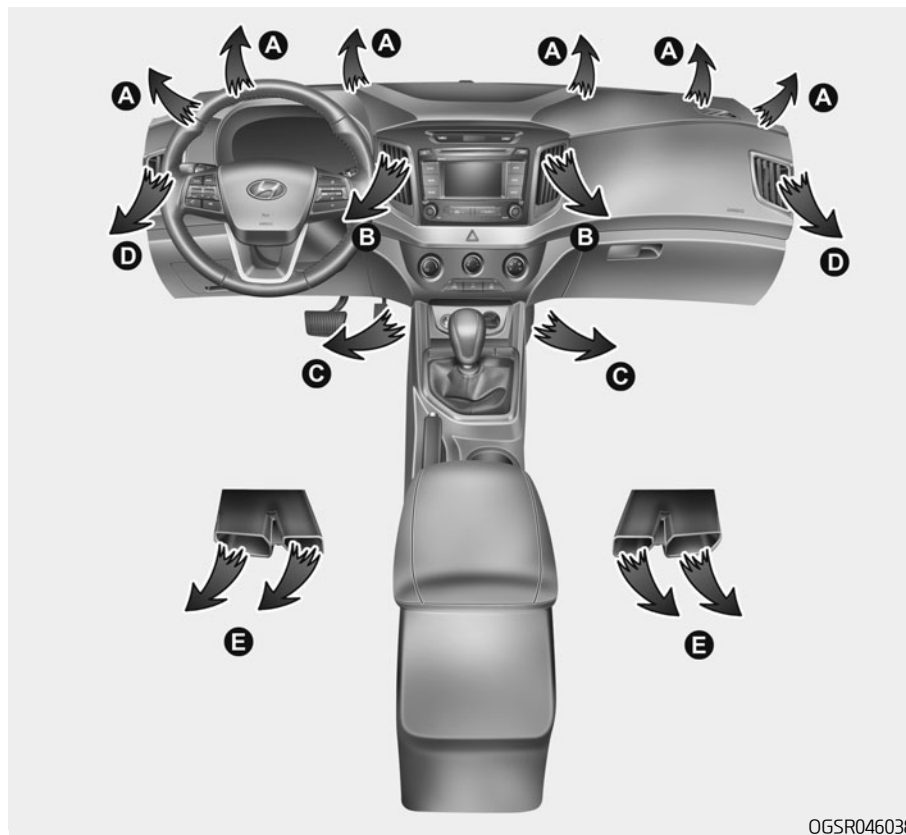

Выбор режима распределения воздуха

Кнопка выбора режима распределения воздуха управляет направлением потоков воздуха через систему вентиляции.

Переключение режимов подачи воздуха в салон осуществляется в следующей последовательности:





Подача воздуха к верхней части тела — дефлекторы (B, D)

Поток воздуха направляется на верхнюю часть тела и в лицо человека. Кроме того, возможна настройка положения каждого вентиляционного дефлектора для направления потока подаваемого через него воздуха.



Подача воздуха к верхней части тела и ногам — дефлекторы (B, C, D, E)

Поток воздуха направляется в лицо человека и в нижнюю часть салона.



Подача воздуха к ногам и на ветровое стекло — дефлекторы (A, C, D, E)

Основная часть воздуха направляется в нижнюю часть салона и на ветровое стекло, а незначительное его количество подается к боковым дефлекторам для предотвращения обмерзания стекол дверей.



Подача воздуха к ногам — дефлекторы (A, C, D, E)

Основная часть воздуха направляется в нижнюю часть салона, а незначительное его количество подается на ветровое стекло и к боковым дефлекторам для предотвращения обмерзания стекол дверей.

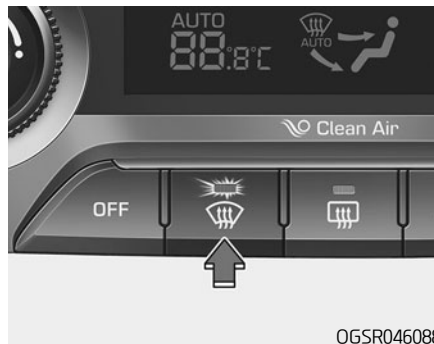

Подача воздуха на ветровое стекло — дефлекторы (A)

Основная часть воздуха направляется на ветровое стекло, а незначительное его количество подается к боковым дефлекторам для предотвращения обмерзания стекол дверей.

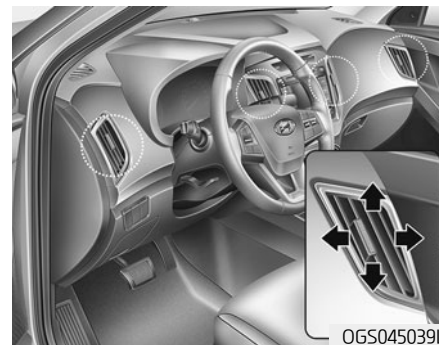

Дефлекторы в приборной панели

Открытие или закрытие дефлектора может производиться отдельно при помощи горизонтального колесика. Для закрытия вентиляционного дефлектора следует повернуть колесико влево в крайнее положение. Для открытия вентиляционного дефлектора следует повернуть колесико вправо в крайнее положение.

Также можно настроить направление подачи воздуха через эти дефлекторы при помощи рычажка, как это показано на рисунке.



OGC044124

Регулирование температуры

Поверните ручку управления температурой для выбора требуемого значения.

Преобразование температуры

Если аккумуляторная батарея разряжена или отсоединена, режим отображения температуры будет переключен на градусы Цельсия.

Это нормально. Температурный режим может переключаться между отображением значения в градусах Цельсия и Фаренгейта следующим образом:

- Автоматическая система управления микроклиматом

Удерживая кнопку OFF в нажатом состоянии, нажмите кнопку AUTO и удерживайте ее не менее 3 секунд. Представление температуры изменится с градусов Цельсия на градусы Фаренгейта или наоборот.

- Режим пользовательских настроек в комбинации приборов: Единицы измерения температуры могут быть изменены в пункте Other Features (Прочие функции) — Temperature unit (Единицы измерения температуры)



OGSR046089

Переключатель режимов подачи воздуха

Этот переключатель используется для выбора одного из двух режимов подачи воздуха: подача внешнего (свежего) воздуха или рециркуляция.

Для изменения режима забора воздуха нажмите кнопку.

Рециркуляция



При нахождении переключателя в положении рециркуляции в систему отопления и вентиляции поступает воздух из салона; там он нагревается или охлаждается в зависимости от выбранного режима работы системы.

Подача внешнего (свежего) воздуха



При нахождении переключателя в этом положении в систему отопления и вентиляции поступает наружный воздух; там он нагревается или охлаждается в зависимости от выбранного режима работы системы.

i Информация

Необходимо отметить, что длительная работа системы отопления в режиме рециркуляции (без использования кондиционера) приводит к запотеванию ветрового стекла и боковых стекол автомобиля.

Кроме того, при продолжительной работе системы кондиционирования в режиме рециркуляции уровень влажности воздуха в пассажирском салоне существенно снижается.

! ОСТОРОЖНО

- Продолжительная работа системы управления микроклиматом в режиме рециркуляции может привести к повышению влажности воздуха в салоне, что может вызвать запотевание остекления и ухудшение обзора.
- Нельзя спать в автомобиле при включенной системе кондиционирования или обогрева. Это может привести к причинению серьезного вреда здоровью или к гибели людей в результате падения содержания кислорода в воздухе и/или уменьшения температуры тела.
- Продолжительная работа системы управления микроклиматом в режиме рециркуляции может привести к возникновению у водителя дремоты или сонливости и к потере управления. Устанавливайте переключатель режимов подачи внешнего воздуха в положение подачи свежего воздуха во время движения так часто, насколько это возможно.



06C044129

Настройка скорости вращения вентилятора

Для увеличения скорости вентилятора и интенсивности обдува поверните ручку вправо. Для уменьшения скорости вентилятора и интенсивности обдува поверните ручку влево. Нажатие кнопки OFF приводит к выключению вентилятора.

К СВЕДЕНИЮ

Работа вентилятора при включенном зажигании может привести к разрядке аккумуляторной батареи. Вентилятор следует включать при работающем двигателе.



Система кондиционирования

Для включения системы кондиционирования нажмите кнопку A/C (при этом загорится расположенный в ней индикатор).

Повторное нажатие этой кнопки приводит к выключению кондиционера.

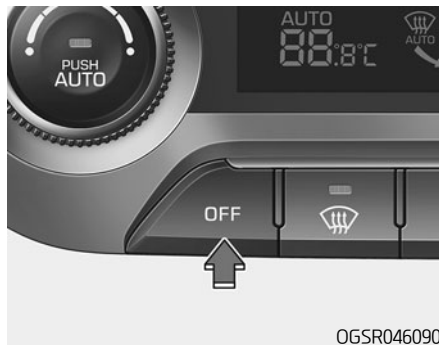

Режим отключения

Нажмите кнопку OFF для выключения системы климат-контроля. Тем не менее все еще можно будет управлять кнопками выбора режима и подачи воздуха, пока включено зажигание.



Работа системы

Вентиляция

1. Установите ручку управления режимом в положение .
2. Установите переключатель режимов подачи в положение подачи внешнего (свежего) воздуха.
3. Установите ручку управления температурой воздуха по своему усмотрению.
4. Настройте скорость вращения вентилятора по своему усмотрению.

Обогрев

1. Установите ручку управления режимом в положение .
2. Установите переключатель режимов подачи в положение подачи внешнего (свежего) воздуха.
3. Установите ручку управления температурой воздуха по своему усмотрению.
4. Настройте скорость вращения вентилятора по своему усмотрению.
5. Если необходимо при обогреве уменьшить влажность воздуха, включите кондиционер.

- При запотевании ветрового стекла установите ручку управления режимом в положение  или  position.

Советы по эксплуатации

- Для предотвращения попадания в салон пыли или неприятных запахов через систему вентиляции следует временно установить переключатель режимов подачи воздуха в положение рециркуляции. Обязательно верните переключатель в положение подачи внешнего воздуха, когда источник раздражения окажется позади, чтобы в машину попадал свежий воздух. Тем самым будет обеспечено сохранение внимательности водителя и удобных условий для его работы.
- Забор воздуха для системы отопления и кондиционирования осуществляется через решетку, расположенную непосредственно перед ветровым стеклом. Следите за тем, чтобы она не была закрыта листьями, снегом, льдом и прочими посторонними предметами.
- Для предупреждения запотевания лобового стекла с внутренней сто-

роны, следует установить переключатель режимов подачи воздуха в положение, соответствующее подаче свежего воздуха, ручку настройки скорости вращения вентилятора и ручку управления температурой воздуха можно установить по своему усмотрению.

Система кондиционирования

В системах кондиционирования воздуха HYUNDAI используется хладагент R-134a.

1. Запустите двигатель. Нажмите кнопку включения системы кондиционирования.
2. Установите ручку управления режимом в положение .
3. Установите переключатель управления подачей воздуха в положение рециркуляции.
4. Установите ручку управления скоростью вращения вентилятора и ручку управления температурным режимом таким образом, чтобы получить наиболее комфортные условия в салоне.

Информация

Согласно нормативам, действующим на момент изготовления транспортного средства в стране поставки, кондиционер заправляется хладагентом R-134a. Информацию о том, какой хладагент системы кондиционирования воздуха используется в вашем автомобиле, можно найти на наклейке, размещенной под капотом.

К СВЕДЕНИЮ

- Для обеспечения правильного и безопасного функционирования холодильный контур должны обслуживать только специально обученные и сертифицированные специалисты.
- Работы с холодильным контуром должны выполняться в хорошо вентилируемом месте.
- Для ремонта или замены испарителя (змеевика охлаждения) кондиционера запрещается использовать испаритель, снятый с другого или аварийного автомобиля. Новые испарители MAC должны быть сертифицированы и иметь соответствующую маркировку, как отвечающие требованиям стандарта SAE J2842.

i Информация

- При использовании системы кондиционирования внимательно следите за указателем температуры двигателя при движении в гору или в плотном потоке транспорта в жаркую погоду. Работа системы кондиционирования может привести к перегреву двигателя. Если указатель температуры двигателя показывает его перегрев, оставьте включенным вентилятор, но выключите систему кондиционирования.
- При открытых окнах и высокой влажности окружающего воздуха работа системы кондиционирования может привести к образованию капель влаги внутри автомобиля. Поскольку излишняя влага может привести к отказу электрооборудования, работа системы кондиционирования допускается только при закрытых окнах.

Советы по эксплуатации системы кондиционирования

- Если автомобиль был оставлен на стоянке под прямыми солнечными лучами в жаркую погоду, откройте на короткое время окна автомобиля для выпуска горячего воздуха из салона наружу.
- Для устранения запотевания окон в дождливую и влажную погоду используйте систему кондиционирования воздуха.
- Во время работы системы кондиционирования можно заметить незначительное изменение частоты вращения двигателя в зависимости от включения или выключения компрессора системы кондиционирования. Это явление является нормальным.
- Включайте систему кондиционирования один раз в месяц хотя бы на несколько минут для поддержания ее рабочих характеристик на оптимальном уровне.
- При работе системы кондиционирования можно заметить, как со стороны пассажира на землю капает (или даже льется) чистая вода. Это явление является нормальным.

- Работа системы кондиционирования в режиме рециркуляции обеспечивает максимальную интенсивность охлаждения, но продолжительная работа в таком режиме может привести к тому, что воздух в салоне станет несвежим.
- В режиме охлаждения вы можете увидеть образование тумана вследствие быстрого охлаждения влаги, содержащейся в воздухе. Это явление является нормальным.

Техническое обслуживание системы

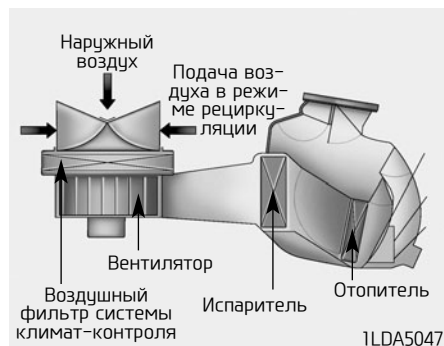

Воздушный фильтр системы климат-контроля

Воздушный фильтр климат-контроля установлен за перчаточным ящиком и предназначен для очистки поступающего в салон воздуха от пыли или других загрязнителей, поступающих с наружным воздухом через систему кондиционирования. С течением времени фильтр забивается, что вызывает уменьшение воздушного потока через вентиляционные каналы и, как следствие, к скоплению влаги на внутренней поверхности ветрового стекла даже при

выборе режима поступления наружного (свежего) воздуха. В этом случае рекомендуем обратиться к авторизованному дилеру HYUNDAI для замены фильтра системы климат-контроля.

i Информация

- Произведите замену воздушного фильтра согласно графику технического обслуживания.

В случае тяжелых условий эксплуатации автомобиля (например, запыленные и неровные дороги) воздушный фильтр климат-контроля необходимо проверять и заменять чаще.

- В случае резкого снижения расхода воздуха рекомендуем обратиться к авторизованному дилеру HYUNDAI для проверки системы.

Проверка количества хладагента и смазочного масла компрессора

Если количество хладагента недостаточно, производительность системы кондиционирования воздуха ниже номинальной. Плохо влияет на систему кондиционирования возду-

ха также и избыточное количество хладагента.

Следовательно, при обнаружении отклонений рекомендуем обратиться к авторизованному дилеру HYUNDAI для проверки системы.

⚠ ОСТОРОЖНО

Автомобили с хладагентом R-134a



Так как хладагент может воспламениться при очень высоком давлении, обслуживание системы кондиционирования воздуха должны проводить только обученные и сертифицированные технические специалисты. Систему следует заполнять только рекомендованным маслом и хладагентом в строго определенном объеме.

В противном случае возможно повреждение автомобиля и нанесение травм.

УСТРАНЕНИЕ ИНЕЯ И ЗАПОТЕВАНИЯ С ВЕТРОВОГО СТЕКЛА

⚠ ОСТОРОЖНО

Обогрев ветрового стекла



Не используйте режимы  или  во время охлаждения при высокой влажности наружного воздуха. Разница между температурой окружающей среды и температурой подаваемого к ветровому стеклу воздуха может вызвать запотевание наружной поверхности ветрового стекла, что приведет к ухудшению обзорности. В этом случае следует установить ручку/кнопку выбора режима распределения воздуха в положение  и уменьшить частоту вращения вентилятора.

- Для более эффективного удаления инея установите максимальную температуру обогрева (крайнее правое положение ручки) и максимальную скорость вращения вентилятора.
- Если при устранении инея или запотевания с остекления необходимо обеспечить подачу воздуха в нижнюю часть салона, установите режим подачи воздуха в нижнюю часть салона и на лобовое стекло.
- Перед началом движения полностью удалите снег и лед с ветрового стекла, заднего стекла, наружных зеркал заднего вида и со всех боковых стекол.
- Полностью удалите снег и лед с капота и с решетки воздухозаборника для повышения эффективности работы отопителя салона и обогревателя стекол, а также уменьшения вероятности запотевания внутренней стороны ветрового стекла.

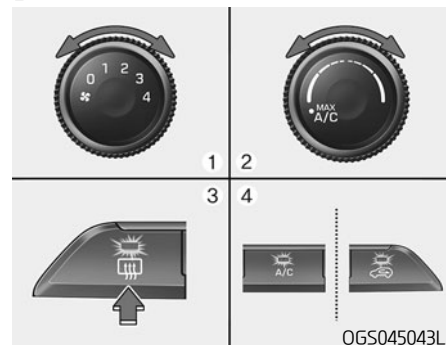
Система управления микроклиматом с ручным управлением



Для устранения запотевания внутренней стороны ветрового стекла

1. Установите любую скорость вращения вентилятора, кроме положения "0".
2. Установите требуемое значение температуры.
3. Выберите положение  или .
4. Будет автоматически выбран режим подачи внешнего (свежего) воздуха. Кроме того, кондиционер (при наличии) автоматически включается в случае установки селектора режима в положение.

Если автоматического включения системы кондиционирования и режима подачи

наружного (свежего) воздуха не произойдет, нажмите соответствующую кнопку.

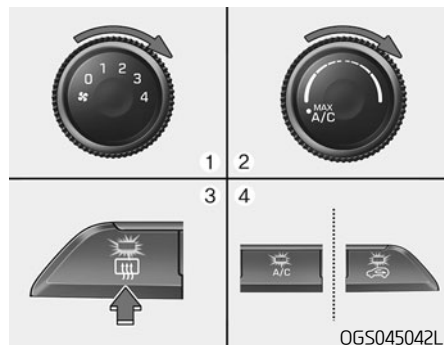

Для устранения инея с внешней стороны ветрового стекла

1. Установите максимальную скорость вращения вентилятора (крайнее правое положение ручки управления).
2. Установите максимальное значение температуры.
3. Выберите положение .
4. Будет автоматически выбран режим подачи внешнего (свежего) воздуха и включится кондиционер (при наличии).

Автоматическая система управления микроклиматом

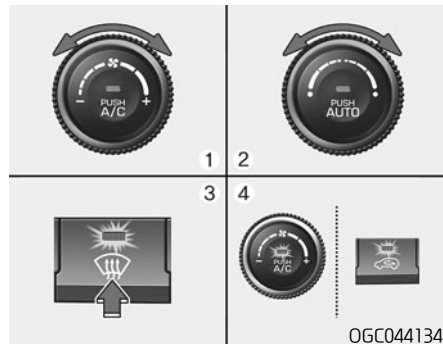

Для устранения запотевания внутренней стороны ветрового стекла

1. Установите требуемую скорость вращения вентилятора.
2. Установите требуемое значение температуры.
3. Нажмите кнопку включения обогревателя стекла ()
4. Произойдет автоматическое включение системы кондиционирования в соответствии с измеренной температурой окружающего воздуха, режима заборa наружного (свежего) воздуха и

более высокой скорости вращения вентилятора.

Если кондиционирование воздуха, режим заборa наружного (свежего) воздуха и более высокая скорость вращения вентилятора не выбраны автоматически, произведите их ручную настройку при помощи соответствующей кнопки или ручки.

При выборе позиции  произойдет переключение скорости вращения вентилятора с более низкой на более высокую.

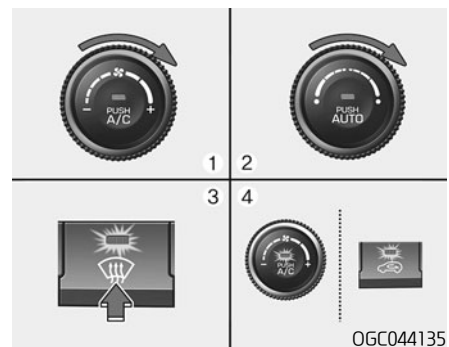

Для устранения инея с внешней стороны ветрового стекла

1. Установите максимальную скорость вращения вентилятора.



2. Установите максимальное значение температуры (HI).
3. Нажмите кнопку включения обогревателя стекла ().
4. Произойдет автоматическое включение системы кондиционирования в соответствии с измеренной температурой окружающего воздуха и режима подачи наружного (свежего) воздуха.

При выборе позиции  произойдет переключение скорости вращения вентилятора с более низкой на более высокую.

Алгоритм работы системы устранения запотевания (при наличии)

Для уменьшения вероятности запотевания ветрового стекла с внутренней стороны осуществляется автоматическое управление режимом подачи воздуха и работой системой кондиционирования в соответствии с определенными условиями, такими как положения  или . Для отмены алгоритма работы системы устранения запотевания или для его возврата к исходным установкам выполните следующие действия.

Система управления микроклиматом с ручным управлением



1. Поверните ключ в замке зажигания в положение ОП.
2. Выберите режим подачи воздуха на лицо путем нажатия соответствующей кнопки ().
3. Нажмите и удерживайте кнопку рециркуляции воздуха  более 3 секунд.

Индикатор рециркуляции мигнет 3 раза. Это указывает, что логика предотвращения запотевания отменена.

Для возврата алгоритма работы системы устранения запотевания к исходным установкам необходимо повторить процедуру, после чего индикатор рециркуляции мигнет 6 раз.

При разрядке или отключении аккумуляторной батареи произойдет возврат алгоритма работы системы устранения запотевания к исходным установкам.

Автоматическая система управления микроклиматом

1. Поверните ключ в замке зажигания в положение ОП.
2. Выберите режим подачи воздуха на лицо путем нажатия соответствующей кнопки ().
3. Нажмите и удерживайте кнопку рециркуляции воздуха  более 3 секунд.

Индикатор рециркуляции мигнет 3 раза. Это указывает, что логика предотвращения запотевания отменена. Для возврата алгоритма работы системы устранения запотевания к исходным установкам необходимо повторить процедуру, после чего индикатор рециркуляции мигнет 6 раз.

При разрядке или отключении аккумуляторной батареи произойдет возврат алгоритма работы системы устранения запотевания к исходным установкам.

ОТДЕЛЕНИЯ ДЛЯ ХРАНЕНИЯ ВЕЩЕЙ

⚠ ОСТОРОЖНО

Недопустимо хранить в автомобиле зажигалки, пропановые баллоны или другие огнеопасные или взрывоопасные материалы. Они могут загореться и/или взорваться при длительном воздействии на автомобиль высокой температуры.

⚠ ОСТОРОЖНО

Дверца вещевого ящика после использования **ВСЕГДА** должна находиться в закрытом положении. Предметы, находящиеся внутри автомобиля, движутся с той же скоростью, что и сам автомобиль. При резком торможении или повороте, а также в случае аварии они могут вылететь из ящиков и нанести водителю и пассажирам серьезные травмы.

К СВЕДЕНИЮ

Во избежание возможной кражи не оставляйте ценные предметы в отделениях для хранения вещей.

Отделение в центральной консоли

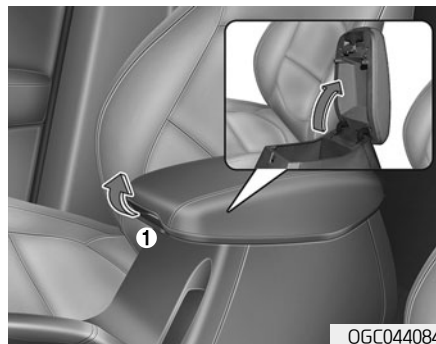

Для открытия:
Нажмите кнопку (1).

Перчаточный ящик

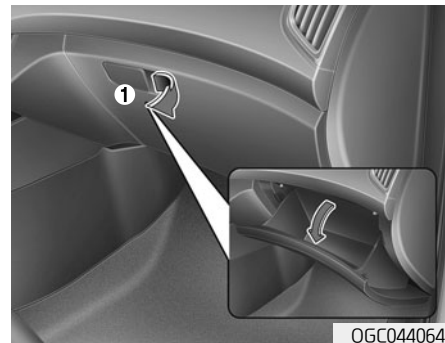

Для открытия:
Потяните рычаг (1)

⚠ ОСТОРОЖНО

Крышки всех вещевых ящиков при движении **ВСЕГДА** должны быть закрытыми.

Находящиеся внутри автомобиля предметы двигаются относительно поверхности земли с той же скоростью, что и автомобиль.

Отсек для солнцезащитных очков (при наличии)

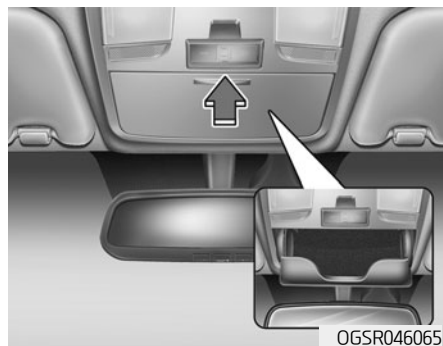

Для открытия:

Нажмите на крышку, после чего отсек медленно откроется. Солнцезащитные очки необходимо положить в дверцу отсека стеклами наружу.

Для закрытия:

Нажмите для возврата в исходное положение.

Во время движения отсек для солнцезащитных очков должен оставаться закрытым.

ОСТОРОЖНО

- Не размещайте внутри отделения для солнцезащитных очков посторонние предметы. Подобные вещи могут вылететь из него в момент резкой остановки автомобиля или при дорожно-транспортном происшествии, став причиной травмы пассажиров, находящихся в автомобиле.
- Не открывайте отделение для солнцезащитных очков во время движения автомобиля. Открытое отделение для солнцезащитных очков может закрыть обзор через внутреннее зеркало заднего вида.
- Не следует прилагать усилие при помещении очков в футляр. Вероятно получение травмы, если пытаться открыть футляр с зажатыми в нем очками.

ЭЛЕМЕНТЫ ВНУТРЕННЕЙ ОТДЕЛКИ

Пепельница (при наличии)

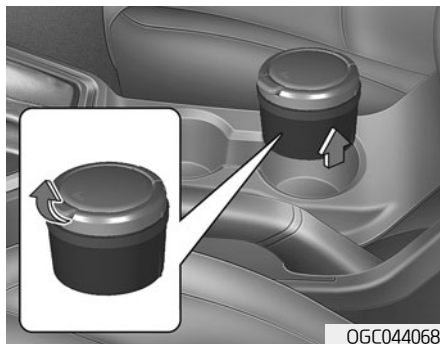

Для использования пепельницы необходимо открыть крышку.

Очистка пепельницы:

Лоток пепельницы необходимо снять. Для этого поверните крышку против часовой стрелки, извлеките ее и поднимите лоток вверх.

⚠ ОСТОРОЖНО

Использование пепельницы

Если положить горячие сигареты или спички в пепельницу с другими горючими материалами, это может стать причиной возгорания.

Держатель для напитков

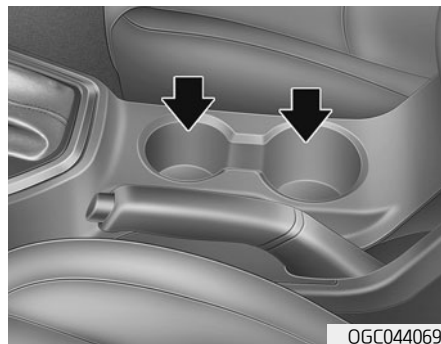

Спереди

Чашки или маленькие банки могут устанавливаться в держатель для напитков.

⚠ ОСТОРОЖНО

- Для предотвращения разлива следует избегать резкого ускорения и торможения, если в держатель вставлена емкость с жидкостью. Разлив горячей жидкости может вызвать ожоги. В случае получения водителем подобных ожогов он может потерять управление автомобилем и попасть в аварию.
- При движении автомобиля не следует устанавливать в держатель для напитков открытые чашки, бутылки, банки и т. д. с горячими жидкостями. В этом случае при аварии или резком торможении можно получить ожог.
- В держатели для напитков следует ставить только мягкую посуду. В случае аварии твердые предметы могут стать причиной травм.

⚠ ОСТОРОЖНО

Держите банки и бутылки подальше от воздействия прямых солнечных лучей и не держите их в автомобиле в жаркую погоду. Они могут взорваться.

К СВЕДЕНИЮ

- Для предотвращения разлива напитки должны оставаться в закрытых емкостях. В случае разлива они могут вывести из строя электрические или электронные системы автомобиля.
- Удаляя пролитые жидкости, не допускайте высыхания держателя под действием высокой температуры. Это может повредить держатель для напитков.

Солнцезащитный козырек

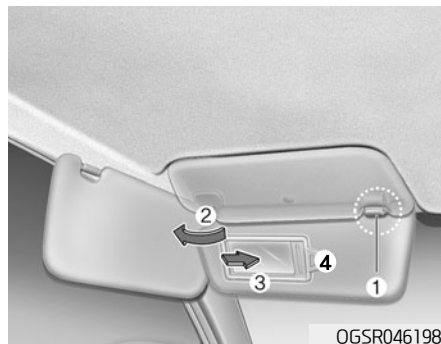

Для использования солнцезащитного козырька его необходимо потянуть вниз.

Для использования солнцезащитного козырька для бокового окна его необходимо потянуть вниз, отступнуть от держателя козырька (1) и развернуть к боковому стеклу (2).

Для использования зеркала в солнцезащитном козырьке необходимо опустить солнцезащитный козырек и сдвинуть крышку зеркала (3).

Для хранения квитанций следует использовать держатель (4).

i Информация

Полностью закройте шторку зеркала и верните солнцезащитный козырек в первоначальное положение после его использования.

! ОСТОРОЖНО

Для обеспечения собственной безопасности не следует загромождать обзор при использовании солнцезащитного козырька.

К СВЕДЕНИЮ

Не следует помещать в держатель несколько талонов одновременно. Это может привести к повреждению держателя.

Электрическая розетка



Электрическая розетка предназначена для питания мобильных телефонов или иных устройств, предназначенных для работы в электрической системе автомобиля. Устройства не должны потреблять более 180 Вт при работе двигателя.

⚠ ОСТОРОЖНО

Поражение электрическим током
Не засовывайте пальцы или посторонние предметы (шпильки и т. п.) в розетку и не касайтесь ее мокрыми руками.

К СВЕДЕНИЮ

Для предотвращения повреждения розетки питания:

- Электрические приборы следует использовать только во время работы двигателя; после окончания их использования их необходимо отключить от розетки. Использование розетки для питания вспомогательных приборов в течение длительного времени при неработающем двигателе может привести к разрядке батареи.
- Следует подключать только рассчитанные на напряжение 12 В электрические устройства мощностью менее 180 Вт.
- При использовании электрической розетки следует установить минимальный уровень охлаждения или обогрева в системе кондиционирования.
- Закройте крышку, если розетка не используется.
- Некоторые электронные приборы могут служить источниками помех при их включении в электрическую розетку автомобиля. Они могут быть причиной повышенно-

го шума при работе аудиосистемы и ненормальной работы других электронных систем или приборов, которые используются в автомобиле.

- Вилку в розетку необходимо вставлять до упора. При плохом контакте вилка может перегреться или может сработать встроенный термозащитный предохранитель.
- Вилки электрических и электронных приборов, оснащенных собственными батареями, должны иметь защиту от обратного тока. Обратный ток от батареи может течь по цепям электрических или электронных систем автомобиля, что может стать причиной их повреждения.

Часы



0G5R046218

Часы (1)

Нажмите кнопку 1 пальцем, карандашом или другим подобным предметом, чтобы увеличить значение часов на один час.

Минуты (2)

Нажмите кнопку 2 пальцем, карандашом или другим подобным предметом, чтобы увеличить значение минут на одну минуту.

ОСТОРОЖНО

Не производите установку часов во время движения автомобиля. Вы можете потерять управление, результатом чего станет получение серьезных травм или дорожно-транспортное происшествие.

Крючок для одежды (при наличии)

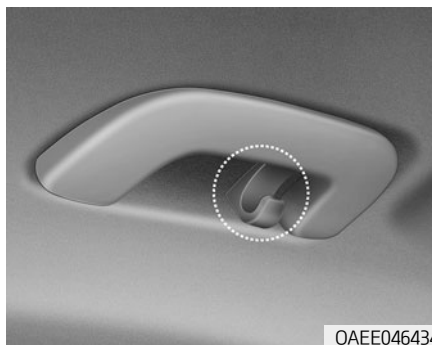

0AEE046434

Эти крючки не рассчитаны на крупногабаритные и тяжелые предметы.

ОСТОРОЖНО

Не вешайте на крючок какие-либо предметы, кроме одежды. В случае дорожно-транспортного происшествия они могут повредить автомобиль или причинить травму.

Фиксаторы коврика (при наличии)

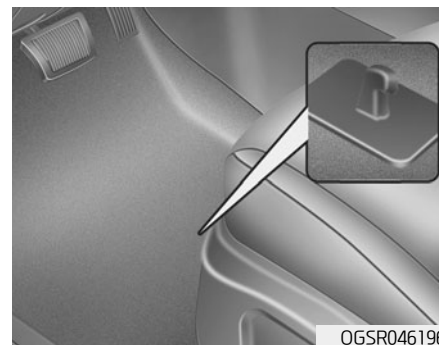

0G5R046196

Передние коврики пола ВСЕГДА должны быть прикреплены к автомобилю с помощью специальных фиксаторов. Фиксаторами на ковре переднего пола коврики удерживаются от смещения вперед.

⚠ ОСТОРОЖНО

При установке в автомобиль ЛЮБОГО напольного коврика необходимо обратить внимание на следующее.

- Перед поездкой убедитесь в том, что напольные коврики надежно прикреплены к предусмотренным в автомобиле креплениям для напольных ковриков.
- Не используйте ЛЮБОЙ напольный коврик, который не может быть надежно прикреплен к этим креплениям.
- Не накладывайте напольные коврики друг на друга (например, всепогодный резиновый коврик на коврик с ковровым покрытием). В каждом месте на полу должен быть установлен только один напольный коврик.

ВАЖНО — В автомобиле на стороне водителя имеются крепления, предназначенные для надежной фиксации напольного коврика. Во избежание нарушения работы педали компания HUPDAI рекомендует устанавливать только напольный коврик производства HUPDAI, предназначенный для использования в данном автомобиле.

Сетка фиксации багажа (при наличии)



Для предотвращения смещения груза в багажнике можно воспользоваться специальной сеткой, прикрепляемой к четырем держателям.

При необходимости рекомендуется обратиться к авторизованному дилеру HUPDAI для приобретения багажной сетки.

К СВЕДЕНИЮ

Сеткой можно также закрепить груз на крыше автомобиля, пристегнув ее к верхним рельсам хомутами.

⚠ ВНИМАНИЕ

Чтобы предотвратить повреждение вещей или автомобиля, следует соблюдать осторожность при размещении хрупких или объемных предметов.

⚠ ОСТОРОЖНО

Чтобы избежать травмирования глаз, НЕ натягивайте сетку слишком сильно. ВСЕГДА держите свое лицо и другие части тела вне линии натяжения элементов сетки. НЕ ИСПОЛЬЗУЙТЕ багажную сетку, если на ней имеются видимые надрывы, повреждения или следы износа.

ВНЕШНИЕ ЭЛЕМЕНТЫ

Багажник на крыше (при наличии)



065R046049

При наличии багажника на крыше возможна перевозка грузов в верхней части автомобиля.

К СВЕДЕНИЮ

- При перевозке груза на верхнем багажнике примите необходимые меры предосторожности во избежание повреждения грузом крыши автомобиля.
- При перевозке предметов большого размера на верхнем багажнике убедитесь в том, что их габариты не превышают длины или ширины крыши автомобиля.

⚠ ОСТОРОЖНО

- Ниже приведены ограничения по весу для грузов, которые могут быть размещены на верхнем багажнике. Распределите нагрузку на верхнем багажнике настолько равномерно, насколько возможно, и надежно закрепите ее.

КРЫША	100 кг (220 фунтов) РАВНОМЕРНО РАСПРЕДЕЛЕННО
-------	--

Погрузка груза или багажа на верхний багажник с превышением указанного ограничения по весу может привести к повреждению вашего автомобиля.

- При перевозке грузов на верхнем багажнике высота центра тяжести автомобиля увеличивается. Избегайте резкого трогания с места или торможения, крутых поворотов и резких маневров, а также движения с высокой скоростью — все это может привести к потере управления или опрокидыванию автомобиля, что станет причиной дорожно-транспортного происшествия.

(см. продолжение)

(продолжение)

- Всегда двигайтесь с невысокой скоростью и аккуратно проходите повороты при наличии предметов на верхнем багажнике. Сильные порывы ветра, вызванные проезжающими автомобилями или факторами естественного характера, могут стать причиной возникновения подъемной силы, возмущающей на предметы, расположенные на верхнем багажнике. Это в особой степени относится к перевозке плоских предметов большого размера, таких как деревянные панели или матрасы. В результате предметы могут упасть с верхнего багажника и привести к повреждению вашего автомобиля или движущихся рядом транспортных средств.
- Во избежание повреждения или утери груза следует перед началом движения и регулярно во время него проверять надежность закрепления предметов на верхнем багажнике.

Мультимедийная система

Мультимедийная система	4-2
Разъемы подключения AUX, USB и iPod®	4-2
Антенна	4-2
Органы управления аудиосистемой на рулевом колесе	4-3
Гарнитура громкой связи <i>Bluetooth</i> ® Wireless Technology	4-4
Принцип работы аудиосистемы автомобиля.....	4-5
Аудиосистема (без сенсорного экрана)	4-8
Функции аудиосистемы.....	4-9
Функции аудиосистемы	4-13
Режим радиоприемника.....	4-23
Режим носителя (Media)	4-25
Режим телефона.....	4-31
Режим распознавания голоса.....	4-33
Режим настроек.....	4-40
Работа мультимедийной системы при совершении экстренного вызова посредством устройства ЭРА-ГЛОНАСС (при наличии)	4-47
Приложение	4-48
Аудиосистема (с сенсорным экраном)	4-49
Функции аудиосистемы	4-50
Режим радиоприемника.....	4-65
Режим носителя (Media)	4-68
МЕНЮ: Звуковой компакт-диск.....	4-69
МЕНЮ: Компакт-диск MP3.....	4-71
МЕНЮ: USB	4-74
МЕНЮ: iPod®	4-77
МЕНЮ: AUX.....	4-79
МЕНЮ: Режим My music (Моя музыка).....	4-80
МЕНЮ: Аудиосистема с функцией <i>Bluetooth</i> ® Wireless Technology.....	4-82
Режим телефона.....	4-83
Функция <i>Bluetooth</i> ® Wireless Technology (тип В-1).....	4-85
Режим распознавания голоса.....	4-92
Режим настроек.....	4-100
Работа мультимедийной системы при совершении экстренного вызова посредством устройства ЭРА-ГЛОНАСС (при наличии)	4-107
Приложение	4-108
Декларация соответствия	4-110
СЕ.....	4-110

МУЛЬТИМЕДИЙНАЯ СИСТЕМА

i Информация

- Если установить непредусмотренные конструкцией автомобиля газоразрядные фары, то аудиосистема и электронные приборы могут работать с перебоями.
- Не допускайте попадания на элементы салона таких химических веществ, как духи, косметическое масло, солнцезащитный крем, средство для очистки рук и освежитель воздуха, поскольку они могут привести к повреждению или обесцвечиванию поверхности.

Разъемы подключения AUX, USB и iPod®



06SR046170

Для подключения портативных аудиоустройств могут использоваться разъемы AUX, USB или iPod®.

i Информация

При подключении портативных аудиоустройств к розетке во время воспроизведения возможно возникновение шумов. В этом случае используйте источник питания портативного аудиоустройства.

※ iPod® является зарегистрированным товарным знаком Apple Inc.

Антенна

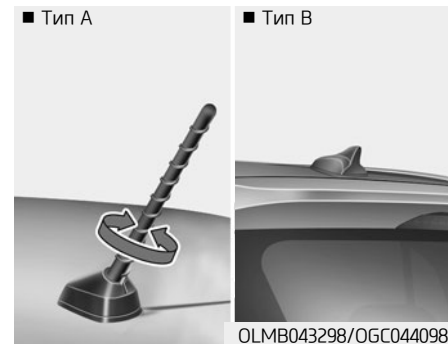

OLMB043298/06C044098

Антенна на крыше (Тип А)

Антенна на крыше принимает радиочастотные сигналы в диапазонах AM и FM. Вращайте антенну на крыше против часовой стрелки, чтобы снять ее. Вращайте ее по часовой стрелке, чтобы установить на место.

Антенна «акулий плавник» (Тип В)

Антенна «акулий плавник» принимает сигналы AM/FM и передаваемые данные.

(например: GPS, экстренные вызовы)

К СВЕДЕНИЮ

- Перед въездом в область с низким потолком снимите антенну, вращая ее против часовой стрелки. В противном случае возможно повреждение антенны.
- Надежно установите антенну в вертикальное положение. Это обеспечит надлежащий прием сигнала. Однако антенну можно снять перед парковкой автомобиля или погрузкой багажа на рейлинги крыши.
- Не выполняйте погрузку багажа вблизи антенны. Это обеспечит надлежащий прием сигнала.

Органы управления аудиосистемой на рулевом колесе (при наличии)



Для удобства на рулевом колесе установлены переключатели управления аудиосистемой.

К СВЕДЕНИЮ

Не следует одновременно нажимать несколько кнопок пульта дистанционного управления.

VOLUME (VOL + / -) (1)

- Сместите переключатель VOLUME вверх для увеличения громкости.
- Сместите переключатель VOLUME вниз для уменьшения громкости.

SEEK/PRESET (^ / v) (2)

При перемещении переключателя SEEK/PRESET вверх или вниз и удерживании в течение 0,8 секунды и больше, независимо от текущего режима, выполняются следующие функции.

Режим радиоприемника

Переключатель будет использоваться для автоматического поиска радиостанций (AUTO SEEK). Поиск осуществляется до тех пор, пока переключатель не будет отпущен.

Режим носителя (MEDIA)

Он будет работать в качестве кнопки быстрой перемотки (FF/REW).

При перемещении переключателя SEEK/PRESET вверх и вниз, он будет работать в следующих режимах:

Режим радиоприемника

Он будет работать в качестве кнопки выбора заранее настроенных радиостанций (PRESET STATION UP/DOWN).

Режим носителя (MEDIA)

Он будет работать в качестве кнопки выбора дорожки (TRACK UP/DOWN).

MODE (РЕЖИМ) (C) (3)

Нажмите кнопку MODE, чтобы выбрать режим радиоприемника, воспроизведения компакт-диска или внешнего носителя.

MUTE (Г) (4)

- Нажмите кнопку, чтобы выключить звук.
- Для включения звука нажмите кнопку еще раз.

i Информация

Подробное описание кнопок управления аудиосистемой приведено далее в этой главе.

Гарнитура громкой связи *Bluetooth*[®] Wireless Technology (при наличии)



OGSR046172



OGSR046173

Вы можете пользоваться телефоном по беспроводной связи с примени-

ем технологии *Bluetooth*[®] Wireless Technology.

- (1) Кнопка приема/совершения вызова
- (2) Кнопка завершения звонка
- (3) Микрофон

- Аудиосистема: Подробная информация приводится в разделе «Аудиосистема» в этой главе.

Принцип работы аудиосистемы автомобиля

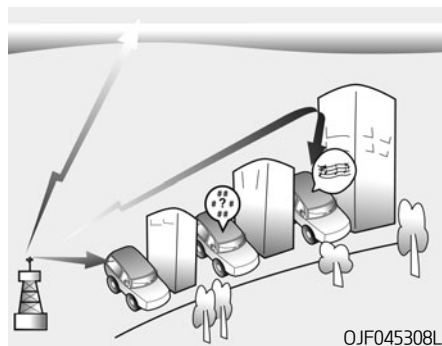

OJF045308L

Прием радиосигналов диапазона FM

AM- и FM-радиосигналы передаются с высотных радиопередатчиков, расположенных вокруг города. Они улавливаются радиоантенной вашего автомобиля. Затем этот сигнал передается радиоприемником в динамики автомобиля.

Когда автомобиля достигает сильный радиосигнал, высокоточная конструкция аудиосистемы обеспечивает наилучшее возможное качество воспроизведения. Однако в некоторых случаях сигнал, посту-

пающий к автомобилю может быть слабым и нечетким. Это может быть обусловлено такими факторами, как расстояние до радиостанции, близость других радиостанций с сильным источником сигнала или наличие зданий, мостов и других крупных конструкций в зоне приема сигнала.

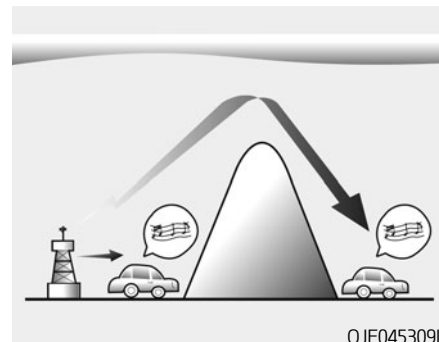

OJF045309L

Прием радиосигналов диапазона AM (MW, LW)

Сигнал AM передается на большее расстояние, чем сигнал FM. Это происходит потому, что радиоволны AM-диапазона передаются на низких частотах. Эти радиосигналы с большой длиной волны и низкой частотой распространяются не по прямой линии в атмосфере, а могут огибать земную поверхность. Кроме того, они огибают препятствующие их распространению объекты, что обеспечивает лучший прием сигнала.

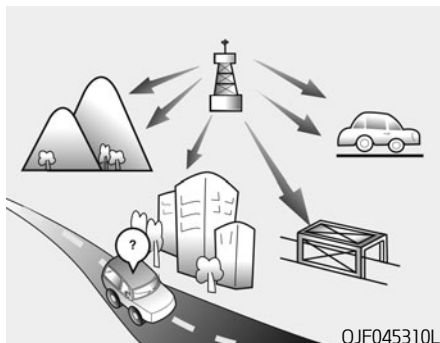

Радиостанция FM-диапазона

Радиосигнал диапазона FM передается на высоких частотах и не искривляется, проходя вдоль поверхности Земли. Поэтому, как правило, мощность таких радиосигналов начинает падать даже на небольшом расстоянии от передающей радиостанции. Кроме того, на их распространение оказывают влияние здания, рельеф местности или другие препятствия. В результате в конкретных условиях приема радиосигнала может создаться впечатление о неисправности радиоприемника. Указанные ниже состояния являются нормальными и не указывают на неисправность радиоприемника:

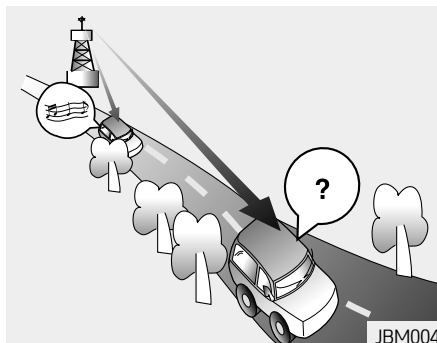

- **Затухание сигнала** — По мере удаления автомобиля от радиопередающей станции сигнал будет ослабевать и звук начнет затухать. В таких случаях рекомендуется выбрать другую, более мощную станцию.
- **Искажения/помехи** — Слабые FM сигналы или крупные препятствия между передатчиком и радиоприемником могут мешать приему сигнала, вызывая шумовые помехи или искажения. Снижая уровень высоких частот можно уменьшить этот эффект до устранения нарушений.

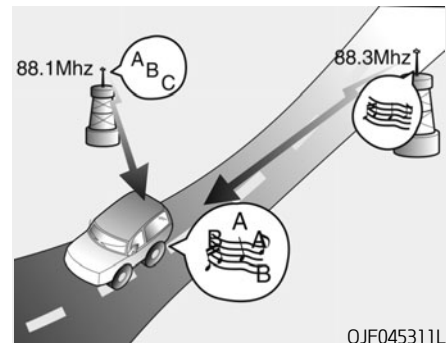

- **Замещение сигнала радиостанции** — По мере ослабления сигнала FM-диапазона возможно его замещение более мощным сигналом другой радиостанции, работающей на близкой частоте. Это происходит потому, что радиоприемник рассчитан на прием наиболее сильного сигнала. Если это происходит, выберите другую станцию с более сильным сигналом.
- **Взаимопогашение с нескольких направлений** — Радиосигнал принимается с нескольких направлений, что может вызвать искажение или дрожание звука. Это может быть вызвано приемом прямого и

отраженного сигнала одной и той же станции или сигналами от двух станций с близкими частотами. Если это происходит, выберите другую станцию до устранения указанного состояния.

Использование мобильного телефона или гражданской радиостанции

При пользовании мобильным телефоном внутри автомобиля могут создаваться помехи для работы аудиосистемы. Это не указывает на неисправность аудиосистемы. В подобной ситуации используйте мобильный телефон на максимально возможном удалении от автомобильной аудиосистемы.

К СВЕДЕНИЮ

При использовании систем связи, таких как мобильный телефон или гражданская радиостанция, в автомобиле должна быть установлена отдельная внешняя антенна. Если мобильный телефон или гражданская радиостанция используются только с внутренней антенной, они могут создавать помехи, препятствующие нормальной работе электрической системы автомобиля.

ОСТОРОЖНО

Недопустимо использование мобильного телефона во время движения. Для использования мобильного телефона необходимо остановить автомобиль в безопасном месте.

Аудиосистема (без сенсорного экрана)

■ Тип А-1



■ Тип А-2



(С функцией *Bluetooth®* Wireless Technology)

MOL3G0000RU/MOL3G0001RU

Функции аудиосистемы



Головное устройство

✳ Установленное в автомобиле устройство может отличаться от показанного на рисунке.

(1) EJECT (Извлечение диска)

- Извлечение компакт-диска.

(2) RADIO (Радиоприемник) (тип А-1)

- Переключение в режим FM/AM.
- При каждом нажатии кнопки режимы переключаются в следующем порядке: FM1 → FM2 → FMA → AM → AMA.

(3) MEDIA

- Переключение режимов: CD (компакт-диск), USB (iPod®), AUX, My Music (Моя музыка)*, BT (Bluetooth®) Audio*.
- При каждом нажатии кнопки режимы переключаются в следующем порядке: CD (компакт-диск) → USB(iPod®) → AUX → My Music (Моя музыка)* → BT(Bluetooth®) Audio*.

* при наличии

(4) PHONE (Телефон) (тип А-1)

- Управляет экраном режима телефона.
- При подключении телефона на дисплее появляется экран подключения.

(5) SEEK/TRACK (Поиск/Дорожка)

- Режим радиоприемника: Автоматический поиск частот радиовещания.
- Режимы CD (компакт-диск), USB, iPod®, My Music (Моя музыка)*
 - Короткое нажатие: Переход к следующей или предыдущей композиции (файлу)
 - Нажатие и удерживание: Перемотка по текущей композиции назад или вперед.
- Режим Bluetooth® Audio*: Переход к следующей или предыдущей композиции (файлу)
 - Действие функции Play/Pause (Проигрывание/Пауза) может отличаться в зависимости от модели мобильного телефона.

* при наличии

(6) Ручка POWER/VOL (Питание/Громкость)

- Ручка управления питанием: Питание включается и выключается нажатием кнопки.
- Регулятор громкости: Уровень громкости регулируется поворотом влево/вправо.



(7) [1] ~ [6] (Кнопки предустановки)

- Режим радиоприемника: Сохранение частот (каналов) или прием на сохраненных частотах (каналах).
- Режимы CD (компакт-диск), USB, iPod®, My Music (Моя музыка)*
 - Кнопка [RPT]: Повтор
 - Кнопка [RDM]: Произвольный порядок

Выбор номера меню на всплывающих окнах в режимах Radio (Радио – приемник), Media (Носитель данных), Setup (Настройка) и Menu (Меню).

* при наличии



(8) DISP (Отображение)

- При каждом кратковременном нажатии кнопки производится переключение следующих режимов экрана: Экран выключен → Экран включен → Экран выключен.
- Работа аудиосистемы продолжается и выключается только экран.
- При выключенном экране в случае нажатия любой кнопки экран включается снова.

(9) TA/SCAN
(Функция ТА/Сканирование)

- Режим радиоприемника
 - Короткое нажатие: Включение/выключение функции дорожных оповещений (ТА).
 - Нажатие и удерживание: Предварительное прослушивание каждой частоты радиовещания в течение 5 секунд.
- Режим CD (компакт-диск), USB, My Music (моя музыка)*

- Нажатие и удерживание: Предварительное прослушивание каждой композиции (файла) в течение 10 секунд.
- Повторное нажатие и удерживание кнопки возобновляет прослушивание текущей композиции (файла).

* при наличии

(10) SETUP (Настройка)

- Короткое нажатие: Переключение между режимами настройки дисплея, звука, телефона, системы.

(11) МЕНЮ (Меню)

- Отображение меню для текущего режима.
- Список композиций iPod®: Переход в родительскую категорию текущей категории.

(12) FOLDER (Папка)

- Режим MP3 CD/USB (Компакт-диск MP3/USB): Переход по папкам.

(13) Ручка ТУПЕ (Настройка частоты)

- Режим радиоприемника: Изменение частоты путем вращения ручки влево/вправо.
- Режимы CD (компакт-диск), USB, iPod®, My Music (моя музыка)*: Переход по композициям (файлам) путем вращения ручки влево/вправо. После отображения выбранной композиции нажмите ручку для ее воспроизведения.
- Перемещение фокуса внимания во всех меню выбора и выбор меню.

* при наличии



(14) Прорезь для компакт-диска

- Загрузка диска.



(15) FM (тип A-2)

- Переключение в режим FM.
- При каждом нажатии кнопки режима переключаются в следующем порядке: FM1 ➔ FM2 ➔ FMA.

(16) AM (тип A-2)

- Переключение в режим AM.
- При каждом нажатии кнопки режима переключаются в следующем порядке: AM ➔ AMA.

■ Тип А-3



(С функцией *Bluetooth®* Wireless Technology)

M0L3G0002RU

Функции аудиосистемы



Головное устройство

✳ Установленное в автомобиле устройство может отличаться от показанного на рисунке.

(1) RADIO (Радиоприемник) (тип А-З)

- Переключение в режим FM/AM.
- При каждом нажатии кнопки режимы переключаются в следующем порядке: FM1 → FM2 → FMA → AM → AMA.

(2) MEDIA (Медиа)

- Переключение режимов: USB (iPod®), AUX, My Music (Моя музыка), BT(Bluetooth®) Audio.
- При каждом нажатии кнопки режимы переключаются в следующем порядке: USB (iPod®) → AUX → My Music (Моя музыка) → BT (Bluetooth®) Audio.

(3) РНОПЕ (Телефон) (тип А-З)

- Управляет экраном режима телефона.
- При подключении телефона на дисплее появляется экран подключения.

(4) SEEK/TRACK (Поиск/Дорожка)

- Режим радиоприемника: Автоматический поиск частот радиовещания.
- Режимы USB, iPod®, My Music (Моя музыка)*:
 - Короткое нажатие: Переход к следующей или предыдущей композиции (файлу)
 - Нажатие и удерживание: Перемотка по текущей композиции назад или вперед.

- Режим Bluetooth® Audio*: Переход к следующей или предыдущей композиции (файлу)
- Действие функции Play/Pause (Проигрывание/Пауза) может отличаться в зависимости от модели мобильного телефона.

(5) Ручка POWER/VOL (Питание/Громкость)

- Ручка управления питанием: Питание включается и выключается нажатием кнопки.
- Регулятор громкости: Уровень громкости регулируется поворотом влево/вправо.



(6) [1] ~ [6] (Кнопки предустановки)

- Режим радиоприемника: Сохранение частот (каналов) или прием на сохраненных частотах (каналах).
- Режимы USB, iPod®, My Music (Моя музыка)*:
 - Кнопка [RPT]: Повтор
 - Кнопка [RDM]: Произвольный порядок

Выбор номера меню на всплывающих окнах в режимах Radio (Радиоприемник), Media (Носитель данных), Setup (Настройка) и Menu (Меню).



(7) TA/SCAN (Функция ТА/Сканирование)

- Режим радиоприемника
 - Кратковременное нажатие кнопки: Включение/выключение функции дорожных оповещений (ТА).
 - Нажатие и удерживание кнопки: Предварительное прослушивание каждой частоты радиовещания в течение 5 секунд.

- Режим USB, My Music (Моя музыка)*
 - Нажатие и удерживание кнопки: Предварительное прослушивание каждой композиции (файла) в течение 10 секунд.
 - Повторное нажатие и удерживание кнопки возобновляет прослушивание текущей композиции (файла).

(8) SETUP (Настройка)

- Короткое нажатие: Переключение между режимами настройки дисплея, звука, телефона, системы.

(9) MENU (Меню)

- Отображение меню для текущего режима.
- Список композиций iPod®: Переход в родительскую категорию текущей категории.

(10) FOLDER (Папка)

- Режим USB: Переход по папкам.

(11) Ручка TUNE (Настройка частоты)

- Режим радиоприемника: Изменение частоты путем вращения ручки влево/вправо.
- Режимы USB, iPod®, My Music (Моя музыка)*: Переход по композициям (файлам) путем вращения ручки влево/вправо. После отображения выбранной композиции нажмите ручку для ее воспроизведения.
- Перемещение фокуса внимания во всех меню выбора и выбор меню.

⚠ ОСТОРОЖНО

- Не задерживайте внимание на экране во время движения. Пристальное внимание к экрану во время движения может стать причиной аварии.
- Не допускается разбирать, собирать и вносить изменения в аудиосистему. Подобные действия могут привести к поломке, возгоранию или поражению электрическим током.
- Использование телефона по время управления автомобилем снижает внимание к дорожной обстановке и повышает вероятность аварии. Используйте телефон только после остановки автомобиля.

(см. продолжение)

(продолжение)

- Не допускается попадание воды или посторонних предметов внутрь устройства. Такие действия могут привести к появлению дыма, возгоранию и неисправности устройства.
- Не следует пытаться использовать устройство, если на экране отсутствует информация или отсутствует звук, поскольку это может свидетельствовать о его неисправности. Продолжение использования устройства в таком состоянии может привести к несчастному случаю (возгоранию, поражению электрическим током) или неисправности устройства.
- Не следует касаться антенны во время грозы, поскольку это может привести к поражению ударом молнии.
- Не останавливайтесь в местах, где остановка запрещена, для управления устройством. Это может привести к дорожному происшествию.
- Используйте систему, когда зажигание автомобиля включено. Продолжительное использование при выключенном зажигании может привести к разрядке аккумуляторной батареи.



ОСТОРОЖНО

Отвлекаясь от управления автомобилем, можно потерять управление, что может привести к дорожно-транспортному происшествию, тяжелой травме или гибели людей. Основная обязанность водителя состоит в том, чтобы безопасно управлять автомобилем, соблюдая требования законодательства. Поэтому при управлении автомобилем ни в коем случае нельзя отвлекаться на пользование портативными устройствами, другим оборудованием или системами автомобиля, которые могут отвлечь взгляд водителя от наблюдения за дорожной обстановкой, или использование которых запрещено законодательством.

К СВЕДЕНИЮ

- Управление устройством во время вождения автомобиля может привести к аварии вследствие отвлечения водителя на внешние факторы. Перед работой с устройством припаркуйте автомобиль.
- Отрегулируйте громкость до уровня, который позволяет води-

телю слышать звуки снаружи автомобиля. Вождение в условиях, когда внешние звуки не слышны, может привести к аварии.

- При включении устройства уделите внимание настройке громкости. Случайное воздействие чрезвычайно громкого звука при включении устройства может привести к нарушению слуха. (Отрегулируйте громкость до приемлемого уровня перед тем, как выключить устройство.)
- Если необходимо изменить установку устройства, следует обратиться к продавцу или в сервисный центр обслуживания. Для снятия и установки устройства необходимы соответствующие технические навыки.
- Перед использованием данного устройства следует включить зажигание. Использование аудиосистемы в течение длительного времени при выключенном зажигании может привести к разряду аккумуляторной батареи.

(см. продолжение)

(продолжение)

- Оберегайте устройство от сильной тряски и ударов. Давление спереди на монитор может привести к повреждению ЖК-дисплея или сенсорного экрана.
- При очистке устройства убедитесь, что оно выключено, и используйте сухую мягкую ткань. Не допускается использовать для этого твердые материалы и ткани, смоченные в химических реактивах или растворителях (спирт, бензин, разбавитель и др.), поскольку они могут повредить панель устройства, цвет и качество ее окраски.
- Не следует располагать напитки возле аудиосистемы. Пролитые напитки могут привести к неисправности системы.
- В случае неисправности устройства обратитесь к продавцу или в сервисный центр.
- Нахождение рядом с аудиосистемой электромагнитных устройств может создавать помехи в виде шума.

i Информация

– Использование компакт-дисков (при наличии)

- Если температура в салоне автомобиля слишком высокая, откройте окно для того, чтобы проветрить салон перед тем, как использовать систему.
- Копирование и использование файлов MP3/WMA без разрешения является незаконным. Используйте диски, которые записаны только законными способами.
- Не используйте взрывоопасные вещества, такие как бензин и разбавитель, используйте обычные чистящие средства и антистатика, предназначенные для аналоговых дисков для компакт-дисков.
- Во избежание повреждения поверхности диска держите компакт-диски за края или за центральное отверстие.
- Очищайте поверхность диска с помощью мягкой ткани перед тем, как воспроизводить его (протирайте от центра к краям).
- Не допускайте повреждения поверхности диска и не приклеивайте к нему наклейки, липкую ленту или бумагу.
- Следите за тем, чтобы в проигрыватель компакт-дисков вставлялись только компакт-диски (не вставляйте в плеер более одного диска за раз).
- Храните диски в коробках после использования, это защитит их от царапин или загрязнений.

- В зависимости от типа компакт-диска (CD-R/CD-RW) некоторые компакт-диски (отдельных производителей или с записями, сделанными определенным образом) могут не воспроизводиться.

i Информация

– Воспроизведение несовместимых, защищенных от копирования аудио-компакт-дисков

Некоторые защищенные от копирования компакт-диски, несовместимые с международными CD-стандартами аудио (Red Book), могут не воспроизводиться на аудиосистеме вашего автомобиля. Обратите внимание на то, что невозможность воспроизведения защищенных от записи компакт-дисков может указывать на то, что неисправен диск, а не проигрыватель.

ПРИМЕЧАНИЕ

Порядок воспроизведения файлов (папок):

1. Порядок воспроизведения композиций: последовательно от: ① до ⑭.
2. Порядок воспроизведения папок:
* Папка, в которой отсутствует файл звукозаписи, не отображается.

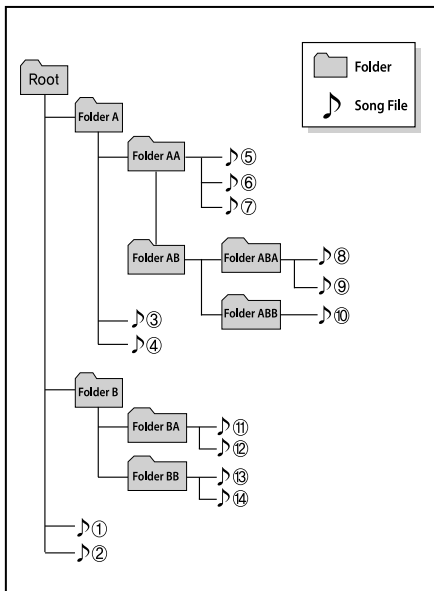
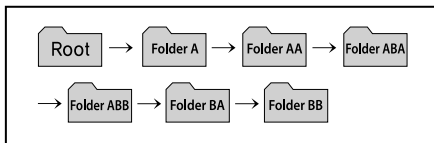

i Информация

- Использование устройств USB

- Если используется внешнее USB-устройство, то при запуске двигателя убедитесь, что устройство не подключено. Подключите устройство после запуска двигателя.
- Запуск двигателя при подключенном USB-устройстве может привести к повреждению устройства. (Флеш-накопители USB очень чувствительны к скачкам напряжения.)
- Если двигатель запущен или остановлен при подключенном внешнем USB-устройстве, внешнее устройство может не функционировать.
- Некоторые неоригинальные файлы MP3 и WMA могут не воспроизводиться.
 - 1) Для воспроизведения файла MP3 степень его сжатия должна составлять от 8 до 320 кбит/с.
 - 2) Для воспроизведения файла WMA степень его сжатия должна составлять от 8 до 320 кбит/с.
- При подключении и отключении внешних USB-устройств соблюдайте меры предосторожности для защиты их от статического электричества.

- Системой не распознаются MP3-плееры с кодированным хранением информации.
- Внешнее USB-устройство может не опознаваться системой в зависимости от его состояния.
- Внешние USB-устройства с разметкой секторов, отличающейся по размеру от 512BYTE или 2048BYTE, системой не распознаются.
- Используйте для форматирования USB-устройств файловую систему FAT 12/16/32.
- USB-устройства, не имеющие авторизации USB I/F, могут не распознаваться системой.
- Следите, чтобы разъем USB не соприкасался с телом человека или посторонними предметами.
- Многократное отсоединение и подсоединение USB-устройств в течение короткого промежутка времени может привести к повреждению устройства.
- Подсоединение и отсоединение USB-устройств может сопровождаться посторонними звуками.
- Если отключить внешнее USB-устройство в режиме воспроизведения

- USB, внешнее устройство может быть повреждено или может работать со сбоями. Поэтому внешнее USB-устройство необходимо отсоединять после выключения аудиосистемы или ее переключения в другой режим.
- Время, необходимое для распознавания внешнего USB-устройства, может варьироваться в зависимости от объема устройства или типа файлов, сохраненных в устройстве.
 - Запрещается подключать USB-устройства, предназначенные для каких-либо целей, кроме воспроизведения звуковых файлов.
 - Воспроизведение видео с USB-устройств не поддерживается.
 - Подключение таких USB-устройств, как зарядные устройства и обогреватели стандарта USB I/F, может привести к снижению производительности или неисправности.
 - Если используются переходные устройства, такие как приобретаемый отдельно USB-концентратор, аудиосистема автомобиля может не опознать подключаемое устройство. USB-устройства необходимо подсоединять непосредственно к мультимедийному разъему автомобиля.
 - Если на USB-устройстве имеется несколько логических дисков, аудиосистема автомобиля опознает только диск с наивысшим приоритетом.
 - Такие устройства как MP3-плеер, мобильный телефон или цифровой фотоаппарат могут не распознаваться стандартным интерфейсом USB I/F.
 - В некоторых портативных устройствах может не поддерживаться функция зарядки через USB-порт.
 - Устройство может работать неправильно, если вследствие вибраций автомобиля происходят сбои подключения используемых накопителей на жестких дисках или USB-устройств (тип i-stick).
 - Некоторые нестандартные USB-устройства (в металлическом корпусе) могут не распознаваться.
 - Некоторые кардридеры USB (для карт памяти CF, SD, microSD и т. п.) и внешние жесткие диски могут не распознаваться системой.
 - Звуковые файлы, защищенные средствами DRM (управление цифровыми правами при копировании), не распознаются системой.
 - Данные, содержащиеся на USB-устройствах памяти, могут быть потеряны при проигрывании звуковых файлов. Следует всегда сохранять важные данные на персональном накопителе.
 - Во избежание повреждения разъема USB рекомендуется не использовать USB-устройства, выполненные в виде брелоков для ключей и аксессуаров для сотовых телефонов. Используйте только устройства со штепсельными USB-разъемами.



i Информация

– Использование устройств iPod®

- Некоторые модели iPod® могут не поддерживать протокол передачи данных и их файлы не могут быть воспроизведены. Поддерживаемые модели iPod®:
 - iPhone® 3GS/4
 - iPod® touch 1-го ~ 4-го поколений
 - iPod® nano 1-го ~ 6-го поколений
 - iPod® classic
- Очередность перехода и воспроизведения композиций на устройстве iPod® может отличаться от порядка их воспроизведения аудиосистемой автомобиля.
- Если в работе устройства iPod® возникла ошибка, его необходимо перезагрузить (инструкция по перезагрузке: см. в руководстве по использованию устройства iPod®).
- При низком заряде аккумуляторной батареи в работе устройства iPod® возможны неполадки.
- Некоторые устройства iPod®, такие как iPhone®, могут подключаться по беспроводному интерфейсу Bluetooth®

Wireless Technology. Для этого устройство должно иметь функцию беспроводной передачи данных Bluetooth® Wireless Technology (например, используемую для подключения стереонаушников Bluetooth® Wireless Technology). При этом устройство сможет воспроизводить музыку, но не будет управляться через аудиосистему.

- Чтобы использовать функции iPod® для управления воспроизведением звуковых файлов, следует использовать специальный кабель, который поставляется вместе с устройствами iPod®.
- В зависимости от характеристик вашего устройства iPod®/iPhone® при его работе возможны сбои или пропуски.
- Если iPhone® одновременно подключен через беспроводной интерфейс Bluetooth® и USB, звук может воспроизводиться неправильно. Для изменения выхода звука (источника) в iPhone® выберите разъем Dock или беспроводной интерфейс Bluetooth®.
- При подключении iPod® с помощью кабеля iPod® Cable, следует полностью вставлять штекер кабеля в гнездо USB автомобиля. В противном

случае возможен сбой в передаче данных между iPod® и аудиосистемой.

- Если регулировка настроек выполняется одновременно на iPod® и в аудиосистеме, то настройки могут накладываться друг на друга, что приведет к снижению и искажению качества звука.
- Необходимо отключать эквалайзер iPod® при настройке громкости аудиосистемы, и отключать эквалайзер аудиосистемы, когда используется эквалайзер iPod®.
- Необходимо отключать кабель iPod®, когда iPod® не используется аудиосистемой автомобиля. В противном случае iPod® может остаться в режиме доступности и не работать должным образом.
- Следует использовать кабель USB для iPod®/iPhone® длиной не более 1 метра, поскольку более длинные кабели могут не распознаваться.

i Информация

– Использование функции *Bluetooth®* Wireless Technology мобильного телефона (при наличии)

- Беспроводная гарнитура Handsfree *Bluetooth®* Wireless Technology относится к устройствам, которые позволяют удобно выполнять и принимать вызовы с мобильных телефонов с функцией *Bluetooth®* Wireless Technology через аудиосистему автомобиля.
- Технология *Bluetooth®* Wireless Technology позволяет соединять устройства на коротком расстоянии, включая гарнитуры громкой связи, беспроводное дистанционное управление и т. д. Дополнительные сведения о *Bluetooth®* Wireless Technology можно получить на интернет-сайте www.Bluetooth.com Перед использованием функций гарнитуры *Bluetooth®* Wireless Technology.
- Марка и логотип *Bluetooth®* являются зарегистрированными торговыми марками, принадлежащими компании *Bluetooth®* SIG, Inc. и используется компанией Hyundai по лицензии.

Другие торговые марки и логотипы принадлежат, соответственно, своим владельцам. Мобильный телефон, обладающий функцией *Bluetooth®* должен использовать технологию *Bluetooth®* Wireless Technology.

- В автомобиле поддерживаются следующие функции *Bluetooth®* Wireless Technology. В зависимости от используемого устройства *Bluetooth®* Wireless Technology, некоторые функции могут не поддерживаться.
 - Ответ на звонки с использованием беспроводной гарнитуры *Bluetooth®* Wireless Technology.
 - Операции в меню во время звонка (переключение в режим конфиденциального разговора, перевод звонка в режим удержания, изменение громкости)
 - Загрузка журнала вызовов
 - Загрузка телефонной книги с мобильного телефона
 - Загрузка телефонной книги/журнала вызовов
 - Автоматическое подключение устройства, поддерживающего *Bluetooth®* Wireless Technology

- Поддержка технологии *Bluetooth®* Wireless Technology Audio

- Перед использованием функции *Bluetooth®* Wireless Technology аудиосистемы следует изучить разделы руководства пользователя для мобильного телефона, касающиеся использования *Bluetooth®* Wireless Technology.
- Для использования функций *Bluetooth®* Wireless Technology необходимо выполнить сопряжение телефона с аудиосистемой.
- Сопряжение и подключение мобильного телефона может быть выполнено только в случае включения функции *Bluetooth®* Wireless Technology на телефоне. (Способ включения функции *Bluetooth®* Wireless Technology на различных телефонах может отличаться.)
- Не используйте мобильный телефон и не выполняйте настройки *Bluetooth®* Wireless Technology (например, сопряжение с телефоном) во время движения.
- Даже если телефон поддерживает функцию *Bluetooth®* Wireless

(см. продолжение)

(продолжение)

Technology, он может не обнаруживаться во время поиска устройств аудиосистемой, если телефон находится в скрытом режиме или функция *Bluetooth*[®] *Wireless Technology* отключена. Отключите скрытый режим или включите функцию *Bluetooth*[®] *Wireless Technology* на телефоне перед поиском/подключением к аудиосистеме автомобиля.

- При нахождении телефона (в автомобиле) вне зоны доступа сотовой связи (в туннелях, на подземных стоянках, в горной местности и т. д.) использование громкой связи будет невозможно.
- Если сигнал мобильного телефона слабый, или если внутри автомобиля высокий уровень шума, слышимость голоса вызываемого абонента может быть неудовлетворительной.
- Не следует располагать телефон около или внутри металлических предметов. Это может привести к нарушению связи с системой *Bluetooth*[®] *Wireless Technology* или со станцией мобильной связи.
- Нахождение рядом с аудиосистемой электромагнитных устройств может создавать помехи в виде шума.
- Некоторые мобильные телефоны могут быть источниками электромагнитных помех или могут вызывать нарушение в работе аудиосистемы. В этом случае проблема может быть решена перемещением телефона в другое место.
- В случае подключения с использованием *Bluetooth*[®] *Wireless Technology* телефон может разряжаться быстрее обычного.
- Если приоритет настроен по включению зажигания (IGN/ACC ON), телефон с функцией *Bluetooth*[®] *Wireless Technology* подключается автоматически. Подключение телефона с функцией *Bluetooth*[®] *Wireless Technology* будет выполняться автоматически, даже если он находится на определенном расстоянии снаружи автомобиля. Если необходимо избежать автоматического подключения телефона с использованием *Bluetooth*[®] *Wireless Technology*, следует выполнить следующие действия.
 - 1) Отключите функцию *Bluetooth*[®] *Wireless Technology* на мобильном телефоне.
 - 2) Отключите функцию *Bluetooth*[®] *Wireless Technology* на аудиосистеме автомобиля.
- Для отключения функции *Bluetooth*[®] *Wireless Technology* на аудиосистеме автомобиля следует нажать кнопку [SETUP] (Настройка), а затем выбрать ► [Phone] (Телефон) и [turn off] (Отключить), чтобы отключить функцию *Bluetooth*[®] *Wireless Technology*.
- На некоторых мобильных телефонах подключение *Bluetooth*[®] *Wireless Technology* может периодически прерываться. Для повторного подключения следует попытаться выполнить следующее.
 - 1) Выключите и включите функцию *Bluetooth*[®] *Wireless Technology* в мобильном телефоне и попытайтесь подключиться еще раз.
 - 2) Выключите и включите питание мобильного телефона и повторите попытку.
 - 3) Извлеките аккумулятор мобильного телефона, перезагрузите телефон и повторите попытку.
 - 4) Перезагрузите аудиосистему и повторите попытку.
 - 5) Отключите все параллельно подключенные устройства и повторите попытку.

(см. продолжение)

(продолжение)

- Допускается одновременное сопряжение до пяти телефонов с функцией *Bluetooth®* Wireless Technology.
- Имена контактов телефона должны быть сохранены на английском языке, иначе они могут отображаться некорректно.
- Качество и громкость звука при использовании беспроводной гарнитуры у разных мобильных телефонов может различаться.
- Одновременно по технологии *Bluetooth®* Wireless Technology может быть подключено только одно устройство.
- На некоторых мобильных телефонах при включении зажигания во время выполнения вызова с использованием беспроводной гарнитуры через *Bluetooth®* Wireless Technology текущий вызов может прерываться. (При включении зажигания следует включить на мобильном телефоне обратный вызов.)
- Режим телефона не может быть включен, если мобильный телефон не сопряжен или не подключен. При сопряжении или подключении мобильного телефона будет показан экран с инструкциями.

К СВЕДЕНИЮ

- Беспроводная гарнитура *Bluetooth®* Wireless Technology Handsfree – это функция, обеспечивающая повышение уровня безопасности во время поездки. Подключение мобильного телефона по технологии *Bluetooth®* Wireless Technology позволяет удобно совершать и принимать звонки, а также управлять телефонной книгой. Перед использованием устройства *Bluetooth®* Wireless Technology необходимо внимательно прочитать данное руководство пользователя.
- Несоответствующее использование может привести к опасным ситуациям при вождении или стать причиной дорожно-транспортного происшествия.
- Не следует чрезмерно отвлекаться на управление устройством во время управления автомобилем.
- Длительный просмотр экрана во время управления автомобилем опасен и может привести к аварии.
- Во время вождения сведите к минимуму просмотр экрана.

i Информация

- Использование функции распознавания голоса (при наличии)
- Функция распознавания голоса поддерживает распознавание ряда команд, перечисленных в данном руководстве.
- Использование органов управления, расположенных на рулевом колесе или на панели устройства во время действия функции распознавания голоса отменяет распознавание и позволяет перейти к ручному управлению требуемыми функциями.
- Установите микрофон выше подголовника сиденья водителя. Для наилучшего результата сидите ровно при подаче голосовых команд.
- При наличии посторонних шумов функция распознавания голоса может не работать должным образом. Следующие условия влияют на выполнение функции распознавания голоса:
 - Открытые окна и верхний люк
 - Включена система отопления/кондиционирования

(см. продолжение)

(продолжение)

- При движении в тоннеле
- При движении по неровной дороге
- После загрузки телефонной книги из мобильного телефона с использованием технологии *Bluetooth*® Wireless Technology, системе требуется некоторое время для перевода информации в голосовую форму. В это время функция распознавания голоса может работать неправильно.
- При загрузке телефонной книги цифры и специальные символы не могут быть переведены в голосовую форму. Например, запись “# John Doe%&” будет переведена, как “John Doe”.

Режим радиоприемника

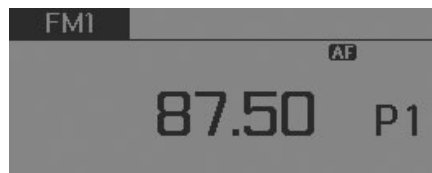

С кнопкой режима радиоприемника

Поиск

Нажмите кнопку [SEEK/TRACK] (Поиск/Дорожка).

- Короткое нажатие: Изменение частоты
- Нажатие и удерживание: Автоматический поиск следующей частоты радиовещания.

Кнопки предустановки

Нажмите кнопки [1] ~ [6].

- Короткое нажатие: Проигрывание радиостанции, сохраненной за соответствующей кнопкой.
- Нажатие и удерживание: Нажатие и удерживание нужной кнопки [1] ~ [6] до появления звукового сигнала позволяет запомнить за выбранной кнопкой частоту радиостанции, проигрываемой в данный момент.

Сканирование

Нажмите кнопку [TA/SCAN].

- Нажатие и удерживание: Увеличение частоты принимаемых радиостанций и предварительное проигрывание каждой радиостанции в течение 5 секунд. После сканирования всех радиостанций происходит возврат к радиостанции с текущей частотой.

Ручной выбор частоты

Вращайте ручку **TUNE** (Настройка частоты) вправо/влево для настройки частоты.

Дорожные оповещения (TA)

Короткое нажатие кнопки **[TA/SCAN]**: Включение/выключение функции дорожных оповещений (TA).

МЕНЮ: Радиоприемник

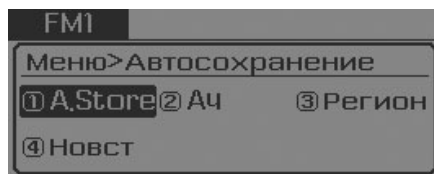

При нажатии кнопки **[МЕНЮ]** доступны функции AST (Автосохранение) и Информация.

A.Store (Автосохранение): кнопка [1]

Выберите A.Store (Автосохранение) для сохранения частот радиостанций с наилучшим приемом за кнопками предустановки [1] ~ [6]. Если ни одна частота не будет сохранена, будет проигрываться последняя принятая радиостанция.

Сохранение в памяти кнопок предустановки [1] ~ [6] выполняется только в диапазонах FMA или AMA.

AF (Альтернативная частота): кнопка [2]

Включение и отключение функции альтернативной частоты.

Регион: кнопка [3]

Включение и отключение функции региона.

Новости: кнопка [4]

Включение и отключение функции отображения новостей

Громкость информационного сигнала

Громкость информационного сигнала означает громкость проигрывания новостной информации или дорожных оповещений.

Громкость информационного сигнала регулируется поворотом ручки **VOL** влево/вправо, во время проигрывания новостной информации или дорожных оповещений. AF, Регион и Новости представляют собой меню RDS Radio.

Режим носителя

С кнопкой режима Media (Носитель)

При нажатии кнопки [MEDIA] режимы переключаются в следующем порядке: CD (компакт-диск)* → USB(iPod®) → AUX → My Music (Моя музыка)* → BT(Bluetooth®) Audio*.

Наименование папки/файла отображается на дисплее.

* при наличии

- Режим Audio CD (звуковой компакт-диск)



- Режим MP3 CD (компакт-диск MP3)

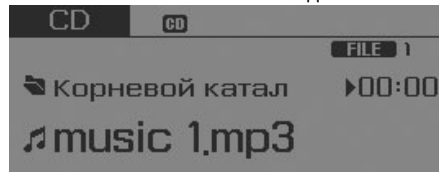

- Режим USB

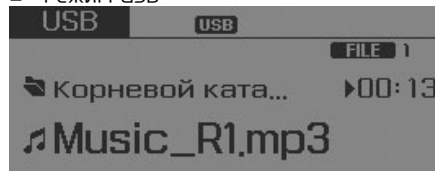

- Режим My Music (Моя музыка)

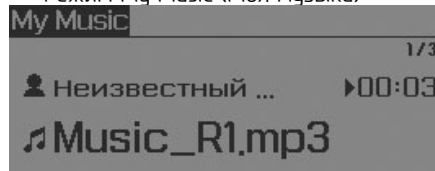

Проигрывание компакт-диска начинается автоматически после загрузки.

Музыка с USB-носителя начинает автоматически проигрываться после подключения к порту USB.

Повтор

Во время проигрывания композиции (файла) кнопка ▶ [RPT]

Режимы Audio CD (звуковой компакт-диск)*, MP3 CD (компакт-диск MP3)*, USB, iPod®, My Music (Моя музыка)*: На экране отображается RPT

- При повторе воспроизведения одной композиции (короткое нажатие кнопки): Повтор текущей композиции.

Режим MP3 CD/USB (компакт-диск MP3/USB): На экране отображается FLD.RPT

- При повторе воспроизведения папки (двойное нажатие кнопки): повтор воспроизведения всех файлов в текущей папке.

Снова нажмите кнопку [RPT] для отмены повтора.

* при наличии

Произвольный порядок

Во время проигрывания композиции (файла) кнопка ► **[RDM]**

Режим Audio CD (звуковой компакт-диск)*, My Music (Моя музыка)*: На экране отображается RDM

- Произвольное воспроизведение (короткое нажатие кнопки): Проигрывание всех песен в произвольном порядке.

Режим MP3 CD/USB (компакт-диск MP3/USB): На экране отображается FLD.RDM

- Произвольное воспроизведение в папке (короткое нажатие кнопки): Воспроизведение всех файлов в текущей папке в произвольном порядке.

Режим MP3 CD/USB (компакт-диск MP3/USB): На экране отображается ALL RDM

- Произвольное воспроизведение (двойное нажатие кнопки): Проигрывание всех файлов в произвольном порядке.

Режим iPod®: На экране отображается RDM

- Случайное воспроизведение (короткое нажатие кнопки): Проигры-

вание всех файлов в произвольном порядке.

Снова нажмите кнопку **[RDM]** для отмены произвольного воспроизведения.

* при наличии

Переключение композиции/файла

Во время воспроизведения композиции (файла) кнопка ► **[SEEK/TRACK V]**

- Короткое нажатие: Воспроизведение текущей композиции с начала.

При повторном нажатии кнопки **[SEEK/TRACK V]** в течение 1 секунды начнется воспроизведение предыдущей композиции.

- Нажатие и удерживание: Перемотка назад по текущей композиции.

Во время воспроизведения композиции (файла) кнопка ► **[SEEK/TRACK V]**

- Короткое нажатие: Проигрывание следующей композиции:
- Нажатие и удерживание: Перемотка вперед по текущей композиции.

Сканирование

- Нажатие и удерживание кнопки **[TA/SCAN]**: Сканирование всех композиций, начиная со следующей, с воспроизведением каждой в течение 10 секунд.
- Нажатие и удерживание кнопки **[TA/SCAN]**:
- Функция SCAN (сканирование) не поддерживается в режиме iPod®.

Поиск папки (только для режимов MP3 CD*, USB)

Во время воспроизведения файла кнопка ► **[FOLDER Λ]**

- Переход в родительскую папку текущей папки.

Во время воспроизведения файла кнопка ► **[FOLDER V]**

- Переход в следующую папку. Если папка была выбрана нажатием ручки **TUNE**, будет воспроизводиться первый файл в выбранной папке.

Переход по композициям/файлам

- Вращение ручки **TUNE**: Переход между композициями (файлами).
- Нажатие ручки **TUNE**: Воспроизведение выбранной композиции (файла).

* при наличии

МЕНЮ: Звуковой компакт-диск (при наличии)

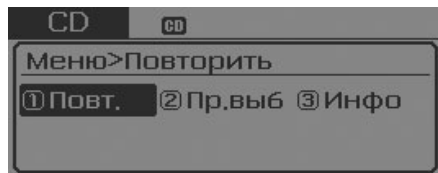

В режиме воспроизведения звукового компакт-диска нажмите кнопку **[МЕНЮ]** для выбора функций Повтор, Произвольный выбор, Информация.

Повтор: кнопка [1]

Повтор текущей композиции.

Снова нажмите RPT для отключения.

Произвольный выбор: кнопка [2]

Воспроизведение композиций компакт-диска в произвольном порядке.

Снова нажмите RDM для отключения.

Информация: кнопка [3]

Отображение информации по текущей композиции.

Нажмите кнопку **[МЕНЮ]**, чтобы закрыть экран информации.

МЕНЮ: Компакт-диск MP3 (при наличии)/USB

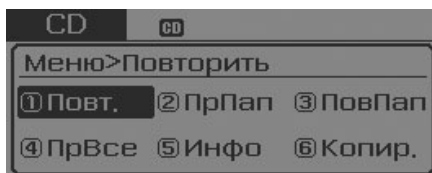

В режиме «Компакт-диск MP3/USB» нажмите кнопку **[МЕНЮ]** для выбора функций Повтор, Произвольная папка, Повтор папки, Произвольный выбор, Информация и Копировать.

Повтор: кнопка [1]

Повтор текущей композиции.

Снова нажмите RPT для отключения.

Произвольная папка: кнопка [2]

Воспроизведение композиций из текущей папки в произвольном порядке.

Снова нажмите F.RDM для отключения.

Повтор папки: кнопка [3]

Повтор композиций в текущей папке.

Снова нажмите F.RPT для отключения.

Произвольный выбор: кнопка [4]

Воспроизведение всех композиций компакт-диска в произвольном порядке.

Снова нажмите A.RDM для отключения.

Информация: кнопка [5]

Отображение информации по текущей композиции.

Нажмите кнопку **[МЕНЮ]**, чтобы закрыть экран информации.

Копировать: кнопка [6]

Используется для копирования текущей композиции в My Music (Моя музыка). Скопированные композиции могут быть воспроизведены в режиме My Music (Моя музыка).

Если во время копирования будет нажата какая-либо кнопка, появится всплывающее окно с запросом об отмене копирования.

Если во время копирования будет подсоединен или вставлен другой носитель данных (USB, CD, iPod®, AUX), копирование будет прервано.

Во время копирования воспроизведение музыки не выполняется.

МЕНЮ: iPod®

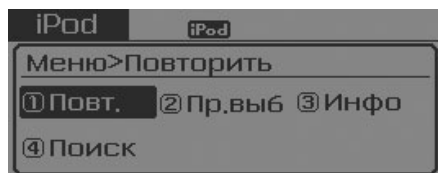

В режиме iPod® нажмите кнопку **[МЕНЮ]** для выбора функций Повтор, Произвольный выбор, Информация и Поиск.

Повтор: кнопка [1]

Повтор текущей композиции.

Снова нажмите RPT для отключения функции повтора.

Произвольный выбор: кнопка [2]

Воспроизведение всех композиций в текущей категории в случайном порядке.

Снова нажмите RDM для отключения.

Информация: кнопка [3]

Отображение информации по текущей композиции.

Нажмите кнопку **[МЕНЮ]**, чтобы закрыть экран информации.

Поиск: кнопка [4]

Отображение списка категорий iPod®. Нажмите кнопку **[МЕНЮ]** для перехода в родительскую категорию во время отображения подкатегории iPod®.

МЕНЮ: AUX

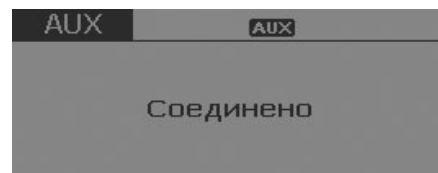

Режим AUX используется для воспроизведения данных с внешних носителей, подсоединенных к разъему AUX.

При подключении внешнего устройства к гнезду AUX автоматически включается режим AUX.

Если внешний носитель уже подключен, необходимо нажать кнопку **[MEDIA]** для перехода в режим AUX.

Если внешний носитель не подключен к гнезду AUX, переход в режим AUX не будет выполняться.

i Информация

– Использование внешних устройств (AUX)

Следует вставлять штекер AUX-кабеля в AUX-гнездо до упора.

МЕНЮ: My Music (Моя музыка) (при наличии)

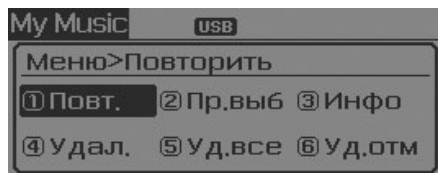

В режиме My Music (Моя музыка), нажмите кнопку [МЕНЮ] для выбора функций Повтор, Произвольный выбор, Информация, Удалить, Удалить все и Удалить выбранное.

Повтор: кнопка [1]

Включение повтора воспроизводимой в текущий момент композиции. Снова нажмите RPT для отключения функции повтора.

Произвольный выбор: кнопка [2]

Проигрывание всех песен в произвольном порядке.

Снова нажмите RDM для отключения.

Информация: кнопка [3]

Отображение информации по текущей композиции.

Нажмите кнопку [МЕНЮ], чтобы закрыть экран информации.

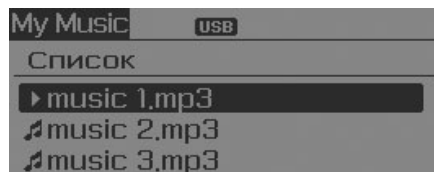

Удалить: кнопка [4]

- Удаление композиции, проигрываемой в данный момент.

При нажатии кнопки [Удалить] на экране воспроизведения будет удалена композиция, проигрываемая в данный момент.

- Удаление файла из списка.

- ① Выберите файл для удаления при помощи ручки **TUNE**.
- ② Нажмите кнопку [МЕНЮ] и выберите [Удалить] в меню для удаления выбранного файла.

Удалить все: кнопка: [5]

Удаление всех композиций в My Music (Моя Музыка).

Удалить выбранное: кнопка [6]

Выбор и удаление композиций из списка My Music (Моя Музыка).

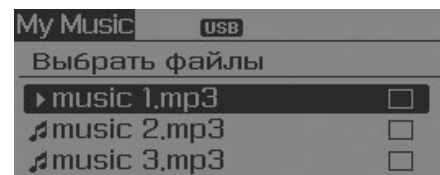

- ① Выберите композиции, которые хотите удалить из списка.

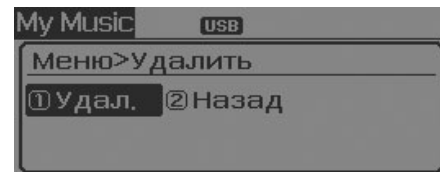

- ② После выбора нажмите кнопку [МЕНЮ] и выберите [Удалить] в меню.

i Информация

– Использование режима
My Music (Моя Музыка)

- В памяти можно сохранить не более 6000 композиций, даже если вся память не будет заполнена.
- Одна и та же композиция может быть скопирована до 1000 раз.
- Информацию о состоянии памяти можно получить в меню настроек системы.

МЕНЮ: Bluetooth® Wireless Technology Audio (при наличии)

При выборе режима BT(Bluetooth®) Audio начнется проигрывание по протоколу Bluetooth® Wireless Technology.

На некоторых мобильных телефонах проигрывание может не начаться автоматически.

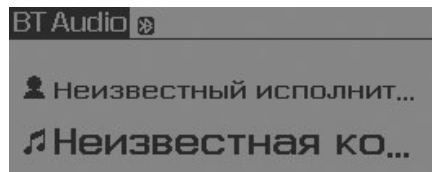

- Воспроизведение/Пауза

Нажатие ручки **TUNE** приводит к началу воспроизведения и паузе текущей композиции.

В некоторых мобильных телефонах могут не поддерживаться функции предыдущая композиция/следующая композиция/воспроизведение/пауза.

⚠ ОСТОРОЖНО

Отвлекаясь от управления автомобилем, можно потерять управление, что может привести к дорожно-транспортному происшествию, тяжелой травме или гибели людей. Основная обязанность водителя состоит в том, чтобы безопасно управлять автомобилем, соблюдая требования законодательства. Поэтому при управлении автомобилем ни в коем случае нельзя отвлекаться на пользование портативными устройствами, другим оборудованием или системами автомобиля, которые могут отвлечь взгляд водителя от наблюдения за дорожной обстановкой, или использование которых запрещено законодательством.

Режим телефона (при наличии)

Выполнение телефонных звонков при помощи кнопок управления на рулевом колесе

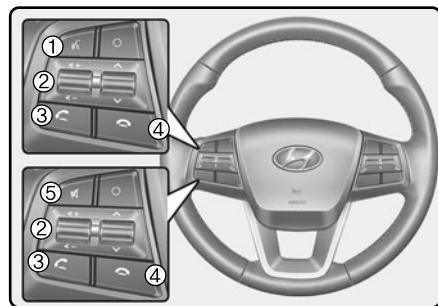

✳ Установленное в автомобиле устройство может отличаться от показанного на рисунке.

(1) РЕЖИМ РАСПОЗНАВАНИЯ ГОЛОСА (при наличии)

Включение функции распознавания голоса.

(2) VOLUME (Громкость)

Повышение или понижение уровня громкости динамиков.

(3) CALL (Звонок)

Places and transfers calls.

Прием и переадресация вызовов.

- Проверка журнала вызовов и выполнение звонка
 - Кратковременно нажмите кнопку [CALL] на рулевом колесе.
 - Журнал вызовов будет отображен на экране.
 - Вновь нажмите кнопку [CALL] для выполнения звонка на выбранный номер.
- Повторный набор последнего набранного номера
 - Нажмите и удерживайте кнопку [CALL] на рулевом колесе.
 - Будет повторно набран последний набранный номер.

(4) END (Завершение вызова)

Завершение вызова или отмена функций.

(5) MUTE (Выключение звука)

Нажмите для выключения звука аудиосистемы.

МЕНЮ: Телефон (тип А-1, тип А-3)

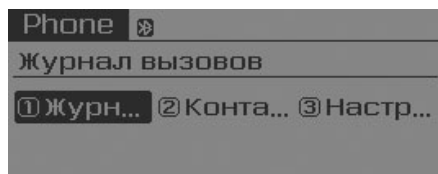

Нажмите кнопку **[PHONE]** для вызова трех меню (Журнал вызовов, Контакт – ты, Настройка).

Журнал вызовов: кнопка [1]

Журнал вызовов отображается на экране и доступен для выбора номера и вызова абонента.

Если журнал вызовов отсутствует, будет показан экран с предложением загрузить журнал вызовов. (Функция загрузки на некоторых мобильных телефонах может не поддерживаться.)

Контакты: кнопка [2]

Список контактов из телефонной книги отображается на экране и доступен для выбора номера и вызова абонента.

Если на одного абонента зарегистрировано более одного номера, будут показаны номера мобильного телефона, домашнего телефона и телефона офиса. Для вызова абонента следует выбрать необходимый номер.

Если список контактов отсутствует, будет показан экран с предложением загрузить список контактов. (Функция загрузки на некоторых мобильных телефонах может не поддерживаться.)

Настройка: кнопка [3]

Отображается экран настройки мобильного телефона с поддержкой технологии *Bluetooth®* Wireless Technology. Подробную информацию см. в пункте «Настройка телефона».

Режим распознавания голоса (при наличии)

Режим распознавания голоса

- Для начала распознавания голосовых команд кратковременно нажмите кнопку  на рулевом колесе.
- Если голосовые команды подаются в [Нормальном режиме], система выдаст голосовую подсказку «Пожалуйста, произнесите команду», после чего прозвонит звонок.
- Если голосовые команды подаются в [Экспертном режиме], система выдаст только звонок.
- Настройка голосовых команд [Нормальный режим]/[Экспертный режим]:
Нажмите кнопку [SETUP] ► Выберите [Система] ► Выберите [Режим VRS] ► Установите [Нормальный режим]/[Экспертный режим].
- Произнесите голосовую команду.

Информация

- Для надежного распознавания произносите голосовую команду после голосовой подсказки и звонка.



Пропуск голосовой подсказки



Во время звучания голосовой подсказки, кратковременно нажмите кнопку  для пропуска подсказки и включения звонка.

Произнесите голосовую команду после звонка.

Завершение режима распознавания голоса

- В режиме распознавания голоса нажмите и удерживайте кнопку  для завершения режима распознавания голосовой команды.
- Нажатие любых клавиш на рулевом колесе или приборной панели во время использования голосовых команд приведет к завершению режима распознавания голосовой команды.
- Если система находится в состоянии ожидания голосовой команды, для завершения режима распознавания голосовой команды следует сказать «отмена» или «конец».
- Если система находится в состоянии ожидания голосовой команды, для завершения режима распознавания голосовой команды следует кратковременно нажать кнопку .

Пример использования режима распознавания голосовых команд

Включение режима распознавания голоса

Кратковременно нажмите кнопку  :

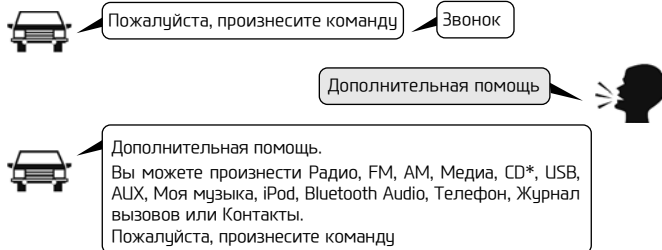

Пропуск голосовой подсказки

Кратковременно нажмите кнопку  :

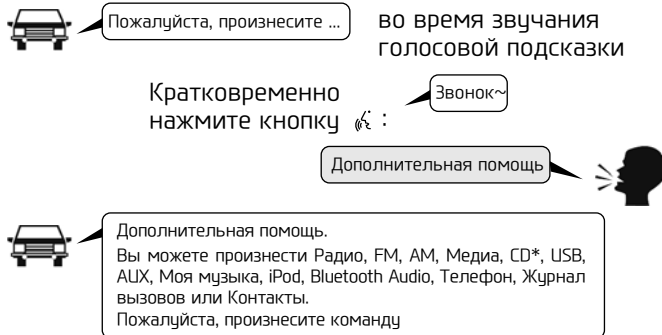

Завершение режима распознавания голоса

Кратковременно нажмите кнопку  :

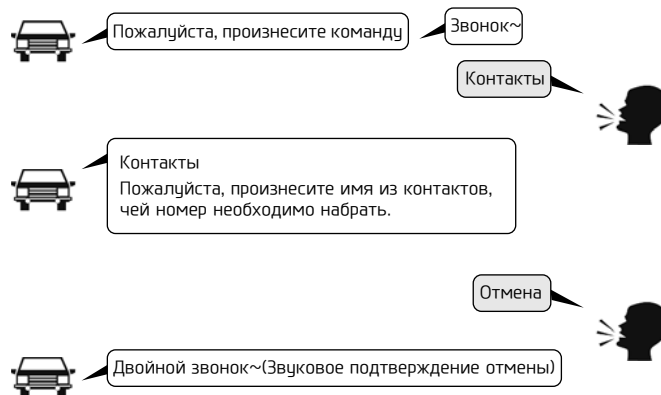

Список голосовых команд

Общие команды

Эти команды могут быть использованы при большинстве действий.

(Однако некоторые команды могут быть недоступны при определенных действиях.)

Команда	Функция
Дополнительная помощь	Сообщает о командах, которые могут использоваться во всей системе.
Помощь	Сообщает о командах, которые могут использоваться в текущем режиме.
Вызов <Имя>	Набор номера <Имя>, сохраненного в телефонной книге. Например, произнесите «Вызов <Иван>».
Телефон	Предопределяет команды управления режимом телефона. Для выполнения соответствующих функций, после подачи данной команды следует произнести «История вызовов», «Контакты», «Набор номера».
Журнал вызовов	Отображение экрана журнала вызовов.
Контакты	Отображение экрана контактов из телефонной книги. После подачи данной команды следует произнести имя, сохраненное в контактах, для автоматического вызова номера.
Набрать номер	Отображение экрана набора номера. После подачи команды следует назвать номер, который необходимо набрать.
Повторный набор номера	Повторный набор последнего набранного номера.
Радиоприемник	<ul style="list-style-type: none">При прослушивании радиоприемника переключает отображаемые экраны в следующем порядке. (FM1→FM2→FMA→AM→AMA)При прослушивании в различных режимах, отображает последний экран радиоприемника.

Команда	Функция
FM	<ul style="list-style-type: none">При прослушивании FM диапазона радиоприемника сохраняет текущее состояние.При прослушивании в различных режимах отображает последний экран FM диапазона радиоприемника.
FM1 (FM один)	Отображение экрана диапазона FM1.
FM2 (FM два)	Отображение экрана диапазона FM2.
FMA	Отображение экрана диапазона FMA.
AM	Отображение экрана диапазона AM.
AMA	Отображение экрана диапазона AMA.
FM станции 1~6	Проигрывание FM радиостанции, настройки которой предварительно сохранены за кнопками предварительной настройки FM 1~6.
AM станции 1~6	Проигрывание AM радиостанции, настройки которой предварительно сохранены за кнопками предварительной настройки AM 1~6.
FM 87.5~108.0	Проигрывание FM радиостанции с соответствующей частотой.
AM 522~1620	Проигрывание AM радиостанции с соответствующей частотой.
Включить ТА	Включение функции дорожных оповещений (ТА).
Выключить ТА	Выключение функции дорожных оповещений (ТА).
Включить Новости	Включение функции отображения RDS новостей.
Выключить Новости	Выключение функции отображения RDS новостей.

Команда	Функция
Носитель данных	Переход к последнему отображавшемуся экрану в режиме носителя данных.
Проигрывать дорожку 1~30*	Если загружен музыкальный компакт-диск, будет проигрываться соответствующая дорожка.
Компакт-диск*	Проигрывание музыки на компакт-диске.
Найти на компакт-диске*	<p>Переход на определенную дорожку компакт-диска или к экрану выбора файла</p> <ul style="list-style-type: none"> Для проигрывания дорожки музыкального компакт-диска, после перехода к экрану перечня дорожек, следует произнести номер соответствующей дорожки. Переход к экрану выбора файлов компакт-диска MP3. После этого следует вручную выбрать на экране устройства файл для воспроизведения.
USB	Проигрывание музыки на USB-устройстве.
Найти на USB-устройстве	Переход к экрану выбора файлов на USB-устройстве. После этого следует вручную выбрать на экране устройства файл для воспроизведения.
iPod	Проигрывание музыки на iPod®.
Поиск на iPod	Переход к экрану выбора файлов на iPod®. После этого следует вручную выбрать на экране устройства файл для воспроизведения.
Моя музыка	Проигрывание музыки, сохраненной в папке Моя музыка.
Найти в папке Моя музыка	Переход к экрану выбора файлов в папке Моя музыка. После этого следует вручную выбрать на экране устройства файл для воспроизведения.

* при наличии

Команда	Функция
AUX (дополнительный источник)	Воспроизведение подключенных внешних источников.
Bluetooth Audio*	Воспроизведение композиций из подсоединенного устройства, поддерживающего технологию <i>Bluetooth®</i> Wireless Technology.
Отключить звук	Выключение звука при проигрывании радио или музыки.
Простите?	Повтор последней фразы.
Отмена (Выход)	Конец режима голосовых команд.

* при наличии

Команды радиоприемника FM/AM

Команды доступны в режиме радиоприемника FM/AM.

Команда	Функция
Станция 1~6	Проигрывание радиостанции, настройки которой предварительно сохранены за кнопками предварительной настройки 1~6.
Автоматическое сохранение	Автоматический выбор радиостанции с наилучшим приемом и сохранение за кнопками предварительной настройки 1~6.
Сохранить станцию 1~6	Сохраняет частоту текущей радиостанции за кнопкой предварительной настройки 1~6.
Искать следующую	Проигрывание следующей принимаемой радиостанции.
Искать предыдущую	Проигрывание предыдущей принимаемой радиостанции.
Следующая станция	Выбор станции, следующей после станции, которая прослушивалась последней. (Пример: Если прослушивается станция №3, будет выбрана станция №4.)
Предыдущая станция	Выбор станции, предыдущей относительно станции, которая прослушивалась последней. (Пример: Если прослушивается станция №3, будет выбрана станция №2.)
Сканирование	Сканирует принимаемые радиостанции в текущем диапазоне и проигрывает каждую в течение 5 секунд.
Включить AF	Включение функции альтернативной частоты.
Выключить AF	Выключение функции альтернативной частоты.
Регион	Включение функции «Регион».
Выключить Регион	Выключение функции «Регион».

Команды проигрывателя звуковых компакт-дисков*

Команды доступны в режиме проигрывателя звуковых компакт-дисков.

Команда	Функция
Произвольный выбор	Проигрывание дорожек компакт-диска в произвольном порядке.
Выключить произвольный выбор	Отмена режима проигрывания дорожек компакт-диска в произвольном порядке.
Повторить	Повторное воспроизведение текущей дорожки.
Выключить повторение	Отмена повторного воспроизведения дорожек и переход к их последовательному воспроизведению.
Следующая дорожка	Проигрывание следующей дорожки.
Предыдущая дорожка	Проигрывание предыдущей дорожки.
Сканирование	Сканирование дорожек, начиная со следующей, с воспроизведением в течение 10 секунд.
Дорожка 1~30	Проигрывание дорожки с требуемым номером.
Найти дорожку	Переход к экрану выбора дорожек. Затем следует произнести название соответствующей дорожки для ее проигрывания.
Информация	Отображение на дисплее информации о текущей дорожке.

* при наличии

Команды для компакт-диска MP3/USB

Команды доступны в режиме проигрывателя компакт-дисков MP3/USB.

Команда	Функция
Произвольный выбор	Воспроизведение композиций из текущей папки в произвольном порядке.
Произвольный выбор из всего	Проигрывание всех сохраненных композиций в произвольном порядке.
Выключить произвольный выбор	Отмена режима проигрывания композиций в случайном порядке и переход в режим проигрывания композиций по порядку.
Повторить	Повтор текущей композиции.
Повторить папку	Повтор проигрывания всех композиций в текущей папке.
Выключить повторение	Отмена режима повтора и переход в режим последовательного проигрывания композиций.
Следующая композиция	Проигрывание следующей композиции.
Предыдущая композиция	Проигрывание предыдущей композиции.
Сканирование	Сканирование дорожек, начиная со следующей, с воспроизведением в течение 10 секунд.
Найти файл	Переход к экрану выбора файлов.
Найти папку	Переход к экрану выбора папок.
Информация	Отображение на дисплее информации о текущей композиции.
Копирование	Копирование текущей композиции в папку Моя Музыка.

Команды для iPod

Команды доступны в режиме проигрывателя iPod®.

Команда	Функция
Произвольный выбор из всего	Проигрывание всех сохраненных композиций в произвольном порядке.
Произвольный выбор	Воспроизведение композиций в текущей категории в произвольном порядке.
Выключить произвольный выбор	Отмена режима проигрывания композиций в произвольном порядке и переход в режим последовательного проигрывания.
Повторить	Повтор текущей композиции.
Выключить повторение	Отмена режима повтора и переход в режим последовательного проигрывания композиций.
Следующая композиция	Проигрывание следующей композиции:
Предыдущая композиция	Проигрывание предыдущей композиции.
Найти композицию	Переход к экрану выбора композиций.
Информация	Отображение на дисплее информации о текущей композиции.

Команды My Music (Моя Музыка)

Команды доступны в режиме My Music (Моя Музыка).

Команда	Функция
Произвольный выбор	Проигрывание всех сохраненных композиций в произвольном порядке.
Выключить произвольный выбор	Отмена режима проигрывания композиций в случайном порядке и переход в режим проигрывания композиций по порядку.
Повторить	Повтор текущей композиции.
Выключить повторение	Отмена режима повтора и переход в режим последовательного проигрывания композиций.
Следующая композиция	Проигрывание следующей композиции.
Предыдущая композиция	Проигрывание предыдущей композиции.
Сканирование	Сканирование композиций, начиная со следующей, с воспроизведением в течение 10 секунд.
Найти файл	Переход к экрану выбора файлов.
Информация	Отображение на дисплее информации о текущей композиции.
Удалить	Удаление текущей композиции. Будет выполнен дополнительный запрос подтверждения.
Удалить все	Удаление всех композиций в папке Моя Музыка. Будет выполнен дополнительный запрос подтверждения.

Команды для воспроизведения через интерфейс Bluetooth® Wireless Technology (при наличии)

Команды доступны во время воспроизведения потокового аудио с мобильного телефона с интерфейсом Bluetooth® Wireless Technology.

Команда	Функция
Играть	Воспроизведение текущей композиции, поставленной на паузу.
Пауза	Постановка на паузу текущей композиции.

Режим настроек

Для перемещения по меню настроек следует использовать ручку **TUNE**. Когда требуемый пункт будет выделен, следует выбрать его нажатием на ручку.

Меню дисплея

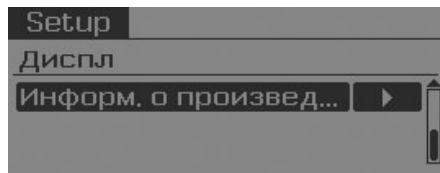
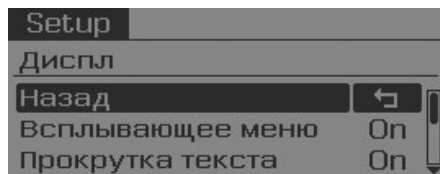

Нажмите кнопку **[SETUP]** ► Выберите **[Display]**.

Всплывающее окно режима

[Всплывающее окно режима] ► Изменение **[On]** режима выбора.

- Для отображения экрана режима всплывающего окна следует в состоянии **On** нажать кнопку **[RADIO]** или **[MEDIA]**.

Прокрутка текста

[Scroll text] ► Установите **[On/Off]**.

- **[On]**: Постоянная прокрутка.
- **[Off]**: Прокрутка только один (1) раз.

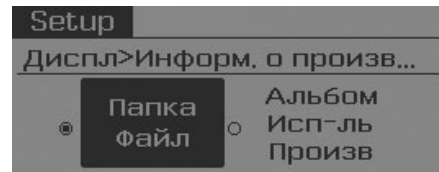

Информация о композиции

Выберите во время проигрывания файла MP3 требуемый экран информации из 'Folder/File' или 'Album/Artist/Song'.

Меню звука

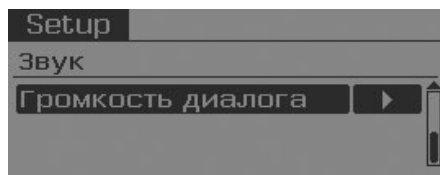
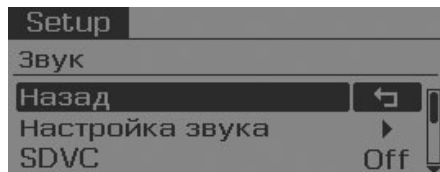

Нажмите кнопку **[SETUP]** ► Выберите меню **[Sound]**.

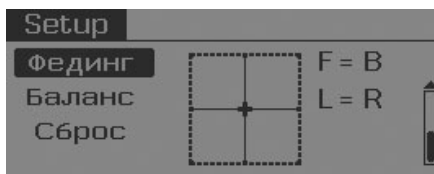

Настройка звука

Данное меню позволяет настроить Bass/Middle/Treble (Низкие/Средние/Высокие частоты), а также Fader/Balance (Микшер/Баланс).

Выберите **[Настройка звука]** ► Выберите меню.

- Возврат: После выполнения настройки повторно нажмите ручку **TUNE** для возврата в родительское меню.
- Низкие, Средние, Высокие частоты: Выбор тембра звука.
- Микшер, Баланс: Регулировка микшера и баланса звука.

- По умолчанию: Восстановление настроек по умолчанию.

Изменение громкости в зависимости от скорости автомобиля

Эта функция используется для автоматического управления громкостью звука в зависимости от скорости автомобиля.

Выберите **[Speed Dependent Vol.]** ► Установите **[Off/On]**.

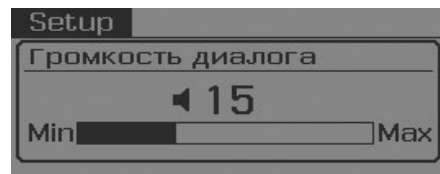

Громкость диалога (при наличии)

Регулировка громкости режима распознавания голоса.

Выберите **[Volume Dialogue]**.

Режим телефона (при наличии)

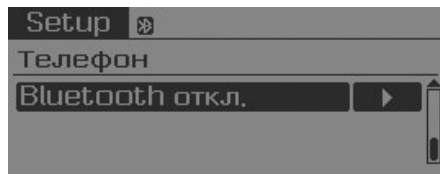
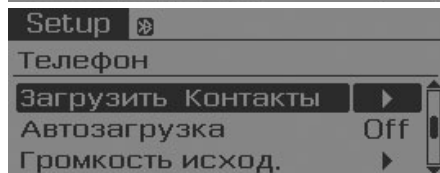
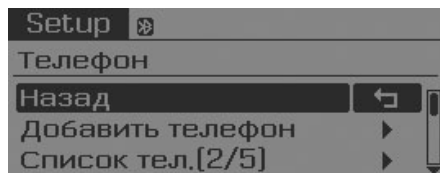

Нажмите кнопку [SETUP] ► Выберите [Phone].

К СВЕДЕНИЮ

- Для сопряжения с системой мобильного телефона, оснащенного функцией *Bluetooth® Wireless Technology*, необходимо сначала выполнить процедуры аутентификации и подключения.

Поэтому установить сопряжение мобильного телефона во время движения невозможно. Сначала припаркуйте автомобиль.

Сопряжение с телефоном

Выберите [Pair Phone].

- ① Выполните поиск по именам устройств, отображаемым на дисплее вашего мобильного телефона, и подключение к аудиосистеме.
- * SSP: Secure Simple Pairing (простое безопасное сопряжение)

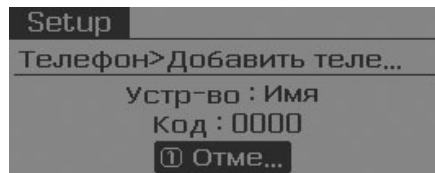

Устройство, не поддерживающее безопасное сопряжение:

- ② Через некоторое время будет показан экран ввода ключа доступа. Введите ключ доступа "0000" для сопряжения устройства *Bluetooth® Wireless Technology* с аудиосистемой автомобиля.

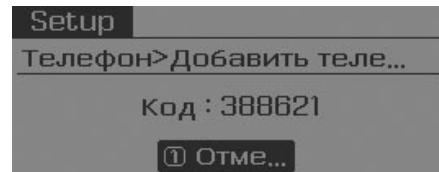

Устройство, поддерживающее безопасное сопряжение:

- ② Через некоторое время будет показан ключ доступа из 6 цифр, полученный от найденного неподалеку мобильного телефона, поддерживающего SSP (безопасное сопряжение). Проверьте ключ доступа на мобильном телефоне с поддержкой *Bluetooth® Wireless Technology*.

Название устройства и ключ доступа будут отображаться на дисплее экрана в течение 3 минут. Если сопряжение не будет завершено в течение 3 минут, сопряжение с мобильным телефоном будет автоматически отменено.

- ③ Отображается сообщение о сопряжении.

В некоторых мобильных телефонах сопряжение будет автоматически происходить после подключения.

Допускается одновременное сопряжение до пяти телефонов с функцией *Bluetooth® Wireless Technology*.

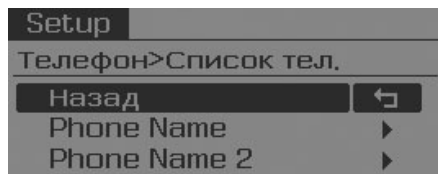

Список телефонов

На дисплей будет выводиться до 5 сопряженных телефонов.

Символ [▶] будет показан перед подключенным в настоящее время телефоном.

Выберите нужный телефон для настройки.

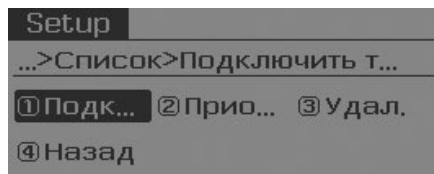

- Подключение телефона

Выберите [Phone List] ▶ Выберите мобильный телефон ▶ Выберите [Connect Phone].

- ① Выберите мобильный телефон, не подключенный в настоящее время.
- ② Подключите выбранный мобильный телефон.
- ③ На дисплее показана завершение подключения.

Если телефон уже подключен, отключите подключенный телефон и выберите новый телефон для подключения.

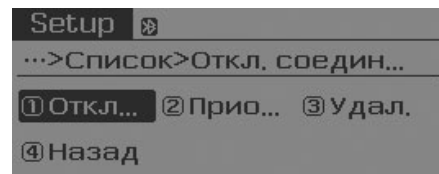

- Отключение подключенного телефона

Выберите [Phone List] ▶ Выберите мобильный телефон ▶ Выберите [Disconnect Phone].

- ① Выберите подключенный мобильный телефон.
- ② Отключите выбранный мобильный телефон.
- ③ Отображается сообщение об отключении.

- Изменение последовательности подключения (приоритета)

Используется для изменения порядка (приоритета) автоматического подключения сопряженных мобильных телефонов.

Выберите [Phone List] ► Выберите [Priority] ► Выберите мобильный телефон с приоритетным номером 1.

① Выберите [Priority].

② Среди сопряженных телефонов выберите мобильный телефон для присвоения приоритетного номера 1.

③ На дисплее отображается измененная последовательность приоритетов.

После того, как будет изменена последовательность подключения (приоритеты), новый мобильный телефон с приоритетом под номером 1 будет подключен.

Если невозможно подключить телефон под приоритетным номером 1: Автоматически предпринимается попытка подключить последний подключенный телефон.

Если невозможно подключить телефоны, которые были подключены последними: Будут предприниматься

попытки подключения телефонов в том порядке, как они представлены в списке.

Подключенный телефон автоматически получает номер 1 в списке приоритетов.

- Удаление

Выберите [Phone List] ► Выберите мобильный телефон ► Выберите [Delete].

① Выберите мобильный телефон.

② Удалите выбранный мобильный телефон.

③ Отображается сообщение об удалении.

При попытке удалить подключенный в настоящее время телефон, сначала он будет отключен.

К СВЕДЕНИЮ

- При удалении мобильного телефона также будут удалены все контакты.
- Для обеспечения устойчивой связи через *Bluetooth®* Wireless Technology удалите запись о телефоне из аудиосистемы и запись об аудиосистеме из телефона.

Загрузка контактов из телефонной книги

Эта функция используется для загрузки контактов из телефонной книги и истории звонков в аудиосистему.

Выберите [Phone book Download].

К СВЕДЕНИЮ

- Функция загрузки на некоторых мобильных телефонах может не поддерживаться.
- Перед загрузкой новой телефонной книги необходимо удалить все сохраненные ранее телефонные книги.
- Если во время загрузки контактов из телефонной книги будет выполнена другая операция, загрузка прерывается. Уже загруженные контакты будут сохранены.

Автоматическая загрузка

При подключении мобильного телефона можно автоматически загрузить контакты из новой телефонной книги и историю звонков.

Выберите [Auto Download] ► Установите [On/Off].

Выходная громкость

Задание уровня громкости вашего голоса в соответствии с тем, как его будут слышать абоненты во время разговора с использованием громкой связи через *Bluetooth*[®] Wireless Technology .

Выберите [Outgoing Volume] и установите уровень громкости.

Даже во время звонка громкость можно изменить с помощью кнопки [SEEK/TRACK].

Выключение системы Bluetooth

Эта функция используется для отключения системы *Bluetooth*[®] Wireless Technology.

Выберите [Bluetooth System Off].

Если телефон уже подключен, отключите подключенный телефон и затем систему *Bluetooth*[®] Wireless Technology.

Использование технологии *Bluetooth*[®] Wireless Technology

Если система *Bluetooth*[®] Wireless Technology отключена, для ее использования необходимо выполнить следующие шаги.

- Включение системы *Bluetooth*[®] Wireless Technology производится при помощи кнопки [PHONE].

Нажмите кнопку [PHONE] ► для отображения экрана подсказок.

Переход к экрану использования функции *Bluetooth*[®] Wireless Technology с подсказками.

- Включение системы *Bluetooth*[®] Wireless Technology производится при помощи кнопки [SETUP].

Нажмите кнопку [SETUP] ► Выберите [Phone].

① На экране появится запрос о включении *Bluetooth*[®] Wireless Technology.

② На экране выберите [YES] для включения *Bluetooth*[®] Wireless Technology и отображения руководства.

Если система *Bluetooth*[®] Wireless Technology включена, она автоматически попытается подключиться к последнему подключенному мобильному телефону с функцией *Bluetooth*[®] Wireless Technology.

Меню системы

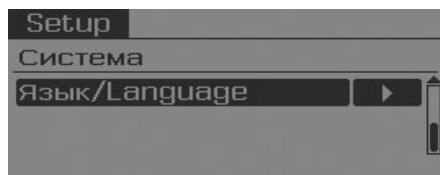
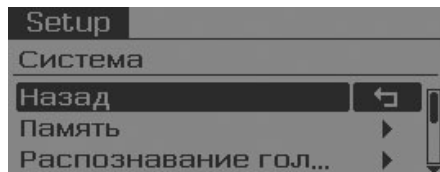

Нажмите кнопку **[SETUP]** ► Выберите меню **[System]**.

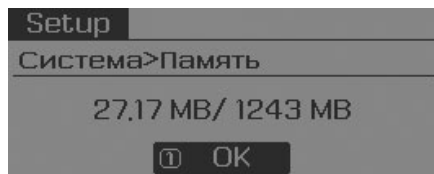

Информация о состоянии памяти (при наличии)

Отображение величины используемой в данный момент памяти и общую величину всей памяти.

Выберите **[Memory Information]** ► **[OK]**.

Величина используемой в данный момент памяти отображается с левой стороны, а общая величина всей памяти — с правой.

✳ Возможно отличие в зависимости от выбранной аудиосистемы.

Режим VRS (при наличии)

Данная функция используется для переключения между Нормальным и Экспертным режимами ответа на голосовые команды.

Выберите **[VRS Mode]**.

- **Нормальный:** Данный режим предназначен для начинающих пользователей и предусматривает подробные подсказки во время использования голосовых команд.
- **Экспертный:** Данный режим предназначен для опытных пользователей и предусматривает пропуск некоторой информации во время использования голосовых команд. (При использовании Экспертного режима можно получить голосовые подсказки при помощи команд **[Помощь]** или **[Меню]**).

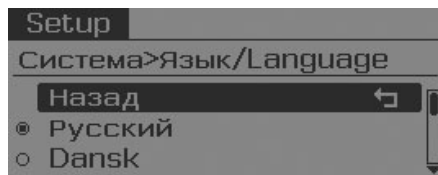

РАБОТА МУЛЬТИМЕДИЙНОЙ СИСТЕМЫ ПРИ СОВЕРШЕНИИ ЭКСТРЕННОГО ВЫЗОВА ПОСРЕДСТВОМ УСТРОЙСТВА ЭРА-ГЛОНАСС (ПРИ НАЛИЧИИ)

Язык

Данное меню предназначено для установки языка, используемого на дисплее и при распознавании голосовых команд.

Выберите [Language].

После смены языка система будет перезагружена.

- Поддерживаются следующие языки.

Русский, Dansk, Deutsch, English(UK), Español, Français, Italiano, Nederlands, Polski, Svenska, Türkçe

При осуществлении экстренного вызова посредством устройства ЭРА-ГЛОНАСС работа мультимедийной системы прерывается. На экране мультимедийной системы появляется обозначение «SOS» (либо «SOS тест» — при активации режима проверки устройства ЭРА-ГЛОНАСС), также посредством динамиков начинают транслироваться звуковые сообщения о текущем статусе выполнения экстренного вызова.

ПРИЛОЖЕНИЕ

Наименование		Описание
AST (Автоматическое сохранение)		Автоматический выбор и сохранение радиостанций.
SDVC		Изменение громкости в зависимости от скорости автомобиля

АУДИОСИСТЕМА (с сенсорным экраном)

■ Тип В-1



(С функцией *Bluetooth*® Wireless Technology)

■ Тип В-2



М0ПЗG0000RU/М0ПЗG0001RU

Функции аудиосистемы

Головное устройство



✳ Установленное в автомобиле устройство может отличаться от показанного на рисунке.

(1) EJECT (Извлечение диска)

- Извлечение диска.

(2) RADIO (Радиоприемник) (тип В-1)

- Переключение в режим FM/AM.
- При каждом нажатии кнопки режимы переключаются в следующем порядке: FM1 → FM2 → FMA → AM → AMA.

(3) MEDIA (Медиа)

- Переключение режимов: CD/USB(iPod®)/AUX/ My Music (Моя Музыка)/Bluetooth® Audio*.
- При каждом нажатии кнопки режимы переключаются в следующем порядке: CD → USB(iPod®) → AUX → My Music (Моя Музыка) → BT(Bluetooth®) Audio*.

* при наличии

(4) PHONE (Телефон)

- Переключение в режим телефона.
- При подключении телефона на дисплее появляется экран подключения.

(5) Ручка POWER/VOL (Питание/Громкость)

- Регулятор питания: При нажатии на ручку происходит включение/выключение питания

- Регулятор громкости: Уровень громкости регулируется поворотом влево/вправо.

(6) SEEK/TRACK (Поиск/Дорожка)

- При кратковременном нажатии
 - Режим радиоприемника: Прерывание предыдущей/следующей радиостанции.
 - Режим Компакт-диск, USB, iPod®, My Music (Моя Музыка), Bluetooth® Audio*: Изменение воспроизводимых дорожки, композиции (файла).
- При нажатии и удерживании
 - Режим радиоприемника: Последовательное изменение частоты. После отпускания будет проигрываться радиостанция с текущей частотой.
 - Режим компакт-диск, USB, iPod®, My Music (Моя Музыка): Перемотка по текущей композиции или файлу назад или вперед.
 - Во время звонка с использованием гарнитуры, управляет громкостью звонка.

* при наличии



(7) DISP (Отображение)

- Включение/Отключение дисплея.

(8) RESET (Сброс)

- Принудительное завершение работы системы и перезапуск.

(9) TA (Функция TA)

- Короткое нажатие: Включение/выключение функции дорожных оповещений (TA).

(10) SCAN (Сканирование)

- Режим радиоприемника
 - Кратковременное нажатие кнопки: Предварительное прослушивание каждой частоты радиовещания в течение 5 секунд.
 - Нажатие и удерживание кнопки: Последовательное проигрывание радиостанций, сохраненных за кнопками предварительной настройки [1] ~ [6], в течение 5 секунд каждой.

- Вновь нажмите кнопку **[SCAN]** для возобновления прослушивания текущей радиостанции.

- Режим компакт-диска, USB, My Music (Моя Музыка)

- Кратковременное нажатие кнопки: Предварительное прослушивание каждой композиции (файла) в течение 10 секунд.

- Вновь нажмите кнопку **[SCAN]** для возобновления прослушивания текущей композиции (файла).

(11) SETUP (Настройка)

- Переход в режим Настроек.

(12) Ручка TUNE (Настройка частоты)

- Режим радиоприемника: Поверните для изменения частоты радиостанции.
- Режим компакт-диска, USB, iPod®, My Music (Моя Музыка): Поверните для перехода между дорожками/каналами/файлами.

(13) FOLDER (Папка)

- Режим компакт-диск MP3/USB: Переход по папкам.



(14) Прорезь для компакт-диска

- Загрузка диска.



(15) FM (тип В-2)

- Переключение в режим FM.
- При каждом нажатии кнопки режимы переключаются в следующем порядке: FM1 → FM2 → FMA.

(16) AM (тип В-2)

- Переключение в режим AM.
- При каждом нажатии кнопки режимы переключаются в следующем порядке: AM → AMA.

ОСТОРОЖНО

- Не задерживайте внимание на экране во время движения. Пристальное внимание к экрану во время движения может стать причиной аварии.
- Не допускается разбирать, собирать и вносить изменения в аудиосистему. Подобные действия могут привести к поломке, возгоранию или поражению электрическим током.
- Использование телефона по время управления автомобилем снижает внимание к дорожной обстановке и повышает вероятность аварии. Используйте телефон только после остановки автомобиля.
- Не допускается попадание воды или посторонних предметов внутрь устройства. Такие действия могут привести к появлению дыма, возгоранию и неисправности устройства.

(см. продолжение)

(продолжение)

- Не следует пытаться использовать устройство, если на экране отсутствует информация или отсутствует звук, поскольку это может свидетельствовать о его неисправности. Продолжение использования устройства в таком состоянии может привести к несчастному случаю (возгоранию, поражению электрическим током) или неисправности устройства.
- Не следует касаться антенны во время грозы, поскольку это может привести к поражению ударом молнии.
- Не останавливайтесь в местах, где остановка запрещена, для управления устройством. Это может привести к дорожному происшествию.
- Используйте систему, когда зажигание автомобиля включено. Продолжительное использование при выключенном зажигании может привести к разрядке аккумуляторной батареи.

ОСТОРОЖНО

Отвлекаясь от управления автомобилем, можно потерять управление, что может привести к дорожно-транспортному происшествию, тяжелой травме или гибели людей. Основная обязанность водителя состоит в том, чтобы безопасно управлять автомобилем, соблюдая требования законодательства. Поэтому при управлении автомобилем ни в коем случае нельзя отвлекаться на пользование портативными устройствами, другим оборудованием или системами автомобиля, которые могут отвлечь взгляд водителя от наблюдения за дорожной обстановкой, или использование которых запрещено законодательством.

К СВЕДЕНИЮ

- Управление устройством во время вождения автомобиля может привести к аварии вследствие отвлечения водителя на внешние факторы. Перед работой с устройством припаркуйте автомобиль.
- Отрегулируйте громкость до уровня, который позволяет водителю слышать звуки снаружи автомобиля. Вождение в условиях, когда внешние звуки не слышны, может привести к аварии.
- При включении устройства уделите внимание настройке громкости. Случайное воздействие чрезвычайно громкого звука при включении устройства может привести к нарушению слуха. (Отрегулируйте громкость до приемлемого уровня перед тем, как выключить устройство.)
- Если необходимо изменить установку устройства, следует обратиться к продавцу или в сервисный центр обслуживания. Для снятия и установки устройства необходимы соответствующие технические навыки.
- Перед использованием данного устройства следует включить зажигание. Использование аудиосистемы в течение длительного времени при выключенном зажигании может привести к разряду аккумуляторной батареи.
- Оберегайте устройство от сильной тряски и ударов. Давление спереди на монитор может привести к повреждению ЖК-дисплея или сенсорного экрана.
- При очистке устройства убедитесь, что оно выключено, и используйте сухую мягкую ткань. Не допускается использовать для этого твердые материалы и ткани, смоченные в химических реактивах или растворителях (спирт, бензин, разбавитель и др.) поскольку они могут повредить панель устройства, цвет и качество ее окраски.
- Не следует располагать напитки возле аудиосистемы. Пролитые напитки могут привести к неисправности системы.
- В случае неисправности устройства обратитесь к продавцу или в сервисный центр.
- Нахождение рядом с аудиосистемой электромагнитных устройств может создавать помехи в виде шума.

i Информация

– Использование компакт-дисков

- Данное устройство совместимо с программным обеспечением указанных ниже торговых марок.
- Не очищайте диски химическими растворами, такими как антистатик в виде спреев и жидкостей, бензол или разбавители.
- После использования диска поместите его в оригинальную коробку для предотвращения появления царапин на диске.
- Удерживайте диски за края или центральное отверстие, чтобы предотвратить повреждение поверхности диска.
- Не засовывайте посторонние предметы в отверстие для вставки/извлечения диска. Это может привести к повреждению внутренней части устройства.
- Не вставляйте два диска одновременно.
- При использовании дисков CD-R/CD-RW время считывания и воспроизведения может отличаться в

зависимости от производителя диска, метода производства и использованного метода записи.

- Отпечатки пальцев и пыль удаляйте с поверхности диска (сторона с покрытием) при помощи мягкой ткани.
- Использование дисков CD-R/CD-RW с прикрепленными наклейками может привести к застреванию диска в прорези для компакт-дисков или затруднениям при извлечении диска. При воспроизведении таких дисков также возможны шумы.
- Некоторые диски CD-R/CD-RW могут работать неправильно в зависимости от производителя диска, метода производства и использованного метода записи. Если проблема сохраняется, попробуйте использовать другой компакт-диск, так как непрерывное использование диска может привести к неисправности устройства.
- Характеристики данного устройства могут отличаться в зависи-

мости от программного обеспечения для привода компакт-дисков CD-RW.

- Защищенные от копирования диски, такие как компакт-диски S-типа, могут не функционировать в устройстве. Диски с ДАННЫМИ не воспроизводятся. (Хотя такие диски могут работать, их работа будет некорректной.)
- Не используйте диски необычной формы (с диаметром 8 см, в форме сердца или восьмиугольника); использование таких дисков может привести к неисправности устройства.
- Если диск, появившийся в прорези для дисков, не будет удален в течение 10 секунд, он автоматически будет загружен обратно в проигрыватель.
- Поддерживается воспроизведение только оригинальных компакт-дисков с аудиозаписями. Другие диски могут быть не распознаны (например, скопированный диск CD-R, диски с наклейками).

Информация о файле MP3

- Поддерживаемые аудиоформаты

Файловая система	ISO 9660 уровень 1
	ISO 9660 уровень 2
	Romeo/Joliet (128 символов)
Сжатие звука	MPEG1 Audio Layer3
	MPEG2 Audio Layer3
	MPEG2.5 Audio Layer3
	Windows Media Audio версии 7.X и 8.X

※ Форматы файлов, не соответствующие перечисленным выше типам, могут распознаваться неправильно или воспроизводиться без надлежащего отображения имен файлов либо другой информации.

- Поддержка сжатых файлов
1. Поддерживаемые скорости передачи

Скорость передачи данных (кбит/с)	MPEG1	MPEG2	MPEG2.5	WMA
	Layer3	Layer3	Layer3	High Range
	32	8	8	48
	40	16	16	64
	48	24	24	80
	56	32	32	96
	64	40	40	128
	80	48	48	160
	96	56	56	192
	112	64	64	
	128	80	80	
	160	96	96	
	192	112	112	
	224	128	128	
	256	144	144	
320	160	160		

2. Частоты дискретизации (Гц)

MPEG1	MPEG2	MPEG2.5	WMA
44100	22050	11025	32000
48000	24000	12000	44100
3000	16000	8000	48000

- Для сжатых файлов MP3/WMA может наблюдаться разница в качестве звучания в зависимости от скорости передачи данных. (При более высоких скоростях передачи можно ожидать более высокого качества звучания.)
- Данное устройство распознает только файлы с расширением MP3/WMA. Файлы с другими расширениями могут не распознаваться правильно.

3. Максимальное количество распознаваемых папок и файлов

- Папка: 255 папок для компакт-диска, 2 000 папок для USB
- Файл: 999 файлов для компакт-диска, 6 000 файлов для USB-устройства

※ По количеству распознаваемых уровней папок ограничений не имеется.

- Языковая поддержка (поддержка Unicode)
 1. Английский: 94 символа
 2. Специальные знаки и символы: 986 символов
 - ✳ Языки, отличные от корейского и английского (в том числе китайский), не включены.
 - 3. Отображение текста (на основании кодировки Unicode)
 - Имя файла: не более 64 английских символов
 - Имя папки: не более 32 английских символов
 - ✳ Применение функции прокрутки позволяет использовать имена файлов, слишком длинные для отображения на экране целиком.
- Совместимость по типу диска
 1. Воспроизведение СМЕШАННЫХ компакт-дисков: сначала воспроизводятся аудиофайлы компакт-диска, затем сжатые файлы.
 2. Воспроизведение ЭКСТРА компакт-дисков: сначала воспроизводятся аудиофайлы компакт-диска, затем сжатые файлы.
 - Меры предосторожности при записи компакт-дисков
 1. Во всех случаях, за исключением создания многосессионных дисков, перед созданием диска проверьте опцию закрытой сессии. Для проверки закрытого состояния сессии устройству может потребоваться некоторое время (примерно 25 секунд), это не означает неисправность устройства. (В зависимости от количества папок или файлов может потребоваться дополнительное время для проверки.)
 2. Изменение расширения файлов MP3/WMA или замена файлов с другими расширениями на файлы MP3/WMA может привести к неисправности устройства.
 3. При присвоении имени файлам с расширением MP3/WMA используйте только корейский или английский языки. (Языки, отличные от корейского и английского, не поддерживаются и отображаются в виде пробелов.)
 4. Несанкционированное использование или копирование музыкальных файлов запрещено законом.
 5. Продолжительное использование дисков CD-R/CD-RW, не удовлетворяющих соответствующим стандартам и/или спецификациям может привести к неисправности устройства.

i Информация

– Использование устройств USB

- Подсоединяйте USB-устройство после запуска двигателя. Если устройство USB было подключено до того, как было включено зажигание, оно может быть повреждено. Устройство USB может не работать должным образом, если зажигание автомобиля было включено или выключено при подключенном устройстве USB.
- При подключении/отключении USB-устройств обращайте внимание на статическое электричество.
- Кодлируемые MP3-плееры не будут распознаваться при подключении в качестве внешнего устройства.
- При подключении внешнего устройства USB аудиосистема автомобиля может не распознать устройство USB в зависимости от того, какое встроенное программное обеспечение используется устройством USB или того, как файлы находятся на устройстве USB.
- Будут распознаваться только устройства, отформатированные с байтами/секторами меньше 64 байт.
- Данное устройство распознает USB-устройства с форматами файлов FAT 12/16/32. Данное устройство не распознает файлы с форматом NTFS.
- Некоторые USB-устройства могут не поддерживаться из-за проблем с совместимостью.
- Избегайте контакта разъема USB с частями тела и посторонними предметами.
- Многократное подключение/отключение USB-устройств в течение короткого периода времени может привести к неисправности устройства.
- При отключении USB-устройства может быть слышен необычный шум.
- Подключайте и отключайте внешние USB-устройства при выключенном питании аудиосистемы.
- Время, необходимое для распознавания USB-устройства, может изменяться в зависимости от типа, размера и формата данных, хранящихся на устройстве. Такие различия во времени не являются признаком неисправности.
- Аудиосистема автомобиля поддерживает только такие устройства USB, которые были разработаны для проигрывания музыкальных файлов.
- Записанные на USB-устройстве изображения и видеофайлы не поддерживаются.
- Не используйте интерфейс USB-устройства для зарядки аккумуляторов и не используйте USB-аксессуары, которые вырабатывают тепло. Это может привести к снижению характеристик или повреждению аудиосистемы.
- Данное устройство может не распознать USB-устройство при использовании приобретенных отдельно концентраторов USB и USB-удлинителей. Подключайте устройство USB напрямую к разъему USB автомобиля.
- При использовании флеш-памяти USB с выделенными логическими дисками могут воспроизводиться только файлы, сохраненные в корневом диске.
- Файлы могут воспроизводиться неправильно, если на USB-устройстве установлены прикладные программы.

(см. продолжение)

(продолжение)

- Аудиосистема может работать неправильно, если к ней подключены MP3-плееры, мобильные телефоны, цифровые камеры или другие электронные устройства (USB-устройства, которые не распознаются как переносные накопители).
- Зарядка через USB-порт для некоторых мобильных устройств может не поддерживаться.
- Устройство может не обеспечивать нормальную работу, если используется нестандартный USB-накопитель (миниатюрный, брелок и т. п.). Для надежной работы используйте типовые устройства USB с металлическим корпусом.
- Устройство может не поддерживать нормальную работу при использовании таких накопителей, как HDD, CF или SD.
- Устройство может не поддерживать файлы, заблокированные DRM (контроль прав на цифровых носителях.)
- USB-устройства флеш-памяти, используемые для подсоединения

адаптера (тип SD или CF), могут распознаваться неправильно.

- Устройство может работать неправильно, если вследствие вибраций автомобиля происходят сбои подключения используемых накопителей на жестких дисках или USB-устройств (например, тип i-stick)
- Избегайте использования карт памяти USB, которые могут также использоваться в качестве цепочек для ключей или аксессуаров мобильных телефонов. Использование таких продуктов может привести к повреждению разъема USB.
- Подсоединение MP3-устройства или телефона через различные каналы, такие как AUX/BT или Audio/USB, может привести к возникновению щелкающих шумов или неправильной работе.



i Информация

– Использование iPod®

- iPod® является зарегистрированным товарным знаком компании Apple Inc.
- Чтобы использовать iPod® с аудиосистемой автомобиля, необходимо применять специальный провод для iPod® (провод поставляется в комплекте с iPod®/iPhone®).
- При подключении iPod®, работающего в режиме воспроизведения, сразу после подключения может раздаваться высокий звук длительностью примерно 1-2 секунды. Если возможно, выключайте iPod® к автомобилю, выключив устройство или поставив его на паузу.
- Когда зажигание автомобиля находится в режиме ACC или ON, подключение iPod® через провод iPod® позволит заряжать iPod® от аудиосистемы автомобиля.
- При подключении через провод для iPod® следите за тем, чтобы разъем был плотно вставлен в разъем, так как это позволит избежать помех при связи.

(см. продолжение)

(продолжение)

- Когда одновременно активны функции эквалайзера на внешнем устройстве, таком как iPod®, функции эквалайзера аудиосистемы, эффекты эквалайзеров могут накладываться друг на друга и вызывать ухудшение и искажение звука. При возможности отключайте функцию эквалайзера на внешнем устройстве при подключении к аудиосистеме.
- При подключении устройства через вход AUX или подключении iPod® возможно возникновение шума. Когда эти устройства не используются, отсоединяйте их для хранения.
- Когда питание iPod® или устройства с подключением через вход AUX подключается к электрической розетке автомобиля, воспроизведение с внешнего источника может выполняться с помехами. В таких случаях отсоедините питания устройства перед его использованием.
- В зависимости от характеристик вашего устройства iPod®/Phone®

при его работе возможны сбои или пропуски.

- Если iPhone одновременно подключен через Bluetooth® Wireless Technology и USB, звук может воспроизводиться неправильно. Для изменения выхода звука (источника) в iPhone® выберите разъем Dock или беспроводной интерфейс Bluetooth®.
- Режим iPod® может быть недоступен, если iPod® не распознается из-за воспроизведения версий, не поддерживающих протоколы связи, а также из-за дефектов и отклонений в работе iPod®.
- Устройства пятого поколения iPod® Nano могут не распознаваться при низком уровне заряда батареи. Зарядите iPod® для использования.
- Порядок поиска/воспроизведения, отображаемый на устройстве iPod®, может отличаться от порядка, отображаемого в аудиосистеме.
- При неправильном функционировании iPod® вследствие дефекта устройства iPod®, выполните

сброс подключения iPod® и повторите попытку. (Дополнительную информацию см. в руководстве по эксплуатации iPod®.)

- В зависимости от версии некоторые устройства iPod® могут не синхронизоваться с системой. Если носитель отсоединен до того, как он был распознан, система может неправильно восстановить ранее выполнявшийся режим работы. (Зарядка iPad не поддерживается.)
- Используйте провод для iPod® длиной не более 1 метра, например, оригинальный провод, входящий в комплект поставки нового iPod®. Использование более длинного провода может привести к тому, что аудиосистема не распознает iPod®

i Information

- Использование режима аудио *Bluetooth®* Wireless Technology (при наличии)
- Режим воспроизведения аудио *Bluetooth®* Wireless Technology может использоваться только при подключенном телефоне с функцией *Bluetooth®* Wireless Technology.
- Режим воспроизведения аудио *Bluetooth®* Wireless Technology будет не доступен при подключении устройств, которые не поддерживают эту функцию.
- Если телефон с функцией *Bluetooth®* Wireless Technology используется для воспроизведения музыки, то при приеме входящего вызова и совершения исходящего вызова воспроизведение музыки приостанавливается.
- При переключении дорожек вперед/назад в режиме воспроизведения звука через *Bluetooth®* Wireless Technology возможны щелкающие шумы с некоторыми мобильными телефонами.
- Воспроизведение потокового аудио через *Bluetooth®* Wireless

Technology на некоторых мобильных телефонах может не поддерживаться.

- При возврате в режим воспроизведения звука через *Bluetooth®* Wireless Technology после завершения вызова режим может не перезапускаться автоматически на некоторых мобильных телефонах.
- Прием входящего вызова или совершение исходящего вызова в режиме воспроизведения аудио *Bluetooth®* Wireless Technology может привести к помехам в воспроизведении.

i Информация

- Использование функции *Bluetooth®* Wireless Technology мобильного телефона (при наличии)
- Беспроводная гарнитура Handsfree *Bluetooth®* Wireless Technology относится к устройствам, которые позволяют удобно выполнять и принимать вызовы с мобильных телефонов с функцией *Bluetooth®* Wireless Technology через аудиосистему автомобиля.
- Технология *Bluetooth®* Wireless Technology позволяет соединять устройства на коротком расстоянии, включая гарнитуры громкой связи, беспроводное дистанционное управление и т. д. Дополнительные сведения о *Bluetooth®* Wireless Technology можно получить на интернет-сайте www.Bluetooth.com Перед использованием функций гарнитуры *Bluetooth®* Wireless Technology.
- Марка и логотип *Bluetooth®* являются зарегистрированными торговыми марками, принадлежащими компании *Bluetooth®* SIG, Inc. и используется компанией Hyundai по лицен-

(см. продолжение)

(продолжение)

зии. Другие торговые марки и логотипы принадлежат, соответственно, своим владельцам. Мобильный телефон, обладающий функцией Bluetooth® должен использовать технологию Bluetooth® Wireless Technology.

- В автомобиле поддерживаются следующие функции Bluetooth® Wireless Technology. В зависимости от используемого устройства Bluetooth® Wireless Technology, некоторые функции могут не поддерживаться.
 - Ответ на звонки с использованием беспроводной гарнитуры Bluetooth® Wireless Technology
 - Операции в меню во время звонка (переключение в режим конфиденциального разговора, перевод звонка в режим удержания, изменение громкости)
 - Загрузка журнала вызовов
 - Загрузка телефонной книги с мобильного телефона
 - Загрузка телефонной книги/журнала вызовов
 - Автоматическое подключение устройства, поддерживающего Bluetooth® Wireless Technology

- Поддержка технологии Bluetooth® Wireless Technology Audio

- Перед использованием функции Bluetooth® Wireless Technology аудиосистемы следует изучить разделы руководства пользователя для мобильного телефона, касающиеся использования Bluetooth® Wireless Technology.
- Для использования функций Bluetooth® Wireless Technology необходимо выполнить сопряжение телефона с аудиосистемой.
- Сопряжение и подключение мобильного телефона может быть выполнено только в случае включения функции Bluetooth® Wireless Technology на телефоне. (Способ включения функции Bluetooth® Wireless Technology на различных телефонах может отличаться).
- Не используйте мобильный телефон и не выполняйте настройки Bluetooth® Wireless Technology (например, сопряжение с телефоном) во время движения.
- Даже если телефон поддерживает функцию Bluetooth® Wireless Technology, он может не обнаруживаться во время поиска устройств аудиосистемой, если телефон пере-

веден в скрытый режим или функция Bluetooth® Wireless Technology выключена. Отключите скрытый режим или включите функцию Bluetooth® Wireless Technology на телефоне перед поиском/подключением к аудиосистеме автомобиля.

- При нахождении телефона (в автомобиле) вне зоны доступа сотовой связи (в туннелях, на подземных стоянках или площадках, в горной местности и т. д.) использование громкой связи будет невозможно.
- Если сигнал мобильного телефона слабый или если внутри транспортного средства высокий уровень шума, слышимость голоса вызываемого абонента может быть неудовлетворительной.
- Не следует располагать телефон около или внутри металлических предметов. Это может привести к нарушению связи с системой Bluetooth® Wireless Technology или со станцией мобильной связи.
- Нахождение рядом с аудиосистемой электромагнитных устройств может создавать помехи в виде шума.
- Некоторые мобильные телефоны могут быть источниками электро-

(см. продолжение)

(продолжение)

- магнитных помех или могут вызывать нарушение в работе аудиосистемы. В этом случае проблема может быть решена перемещением телефона в другое место.
- В случае подключения с использованием *Bluetooth*[®] Wireless Technology телефон может разряжаться быстрее обычного.
 - Если приоритет настроен по включению зажигания (IGN/ACC ON), телефон с функцией *Bluetooth*[®] Wireless Technology подключается автоматически. Подключение телефона с функцией *Bluetooth*[®] Wireless Technology будет выполняться автоматически, даже если он находится на определенном расстоянии снаружи автомобиля. Если необходимо избежать автоматического подключения телефона с использованием *Bluetooth*[®] Wireless Technology, следует выполнить следующие действия.
 - 1) Отключите функцию *Bluetooth*[®] Wireless Technology на мобильном телефоне.
 - 2) Отключите функцию *Bluetooth*[®] Wireless Technology на аудиосистеме автомобиля.
 - Для отключения функции *Bluetooth*[®] Wireless Technology на аудиосистеме автомобиля следует нажать кнопку [SETUP], а затем выбрать ► [Phone] и [turn off] в режиме настройки *Bluetooth*[®] Wireless Technology.
 - На некоторых мобильных телефонах подключение *Bluetooth*[®] Wireless Technology может периодически прерываться. Для повторного подключения следует попытаться выполнить следующее.
 - 1) Выключите и включите функцию *Bluetooth*[®] Wireless Technology в мобильном телефоне и попытайтесь подключиться еще раз.
 - 2) Выключите и включите питание мобильного телефона и повторите попытку.
 - 3) Извлеките аккумулятор мобильного телефона, перезагрузите телефон и повторите попытку.
 - 4) Перезагрузите аудиосистему и повторите попытку.
 - 5) Отключите все параллельно подключенные устройства и повторите попытку.
 - Допускается одновременное сопряжение до пяти телефонов с функцией *Bluetooth*[®] Wireless Technology.
 - Имена контактов телефона должны быть сохранены на английском языке, иначе они могут отображаться некорректно.
 - Качество и громкость звука при использовании беспроводной гарнитуры у разных мобильных телефонов может различаться.
 - Одновременно по технологии *Bluetooth*[®] Wireless Technology может быть подключено только одно устройство.
 - На некоторых мобильных телефонах при включении зажигания во время выполнения вызова с использованием беспроводной гарнитуры через *Bluetooth*[®] Wireless Technology текущий вызов может прерываться. (При включении зажигания следует включить на мобильном телефоне обратный вызов.)
 - Режим телефона не может быть включен, если мобильный телефон не сопряжен или не подключен. При сопряжении или подключении мобильного телефона будет показан экран с инструкциями.

К СВЕДЕНИЮ

- Беспроводная гарнитура *Bluetooth®* Wireless Technology Handsfree — это функция, обеспечивающая повышение уровня безопасности во время поездки. Подключение мобильного телефона по технологии *Bluetooth®* Wireless Technology позволяет удобно совершать и принимать звонки, а также управлять телефонной книжкой. Перед использованием устройства *Bluetooth®* Wireless Technology необходимо внимательно прочитать данное руководство пользователя.
- Несоответствующее использование может привести к опасным ситуациям при вождении или стать причиной дорожно-транспортного происшествия.
- Не следует чрезмерно отвлекаться на управление устройством во время управления автомобилем.
- Длительный просмотр экрана во время управления автомобилем опасен и может привести к аварии.
- Во время вождения сведите к минимуму просмотр экрана.

i Информация

- Использование функции распознавания голоса (при наличии)
- Функция распознавания голоса поддерживает распознавание только тех команд, которые перечислены в руководстве по эксплуатации.
- Следует помнить о том, что во время использования системы распознавания голоса нажатие каких-либо других кнопок, кроме , или касание сенсорного экрана приводит к выходу из режима распознавания голоса.
- Для максимально качественного распознавания голоса рекомендуется располагать микрофон, используемый для распознавания, над областью головы водителя и поддерживать требуемое расстояние до микрофона при подаче команд.
- В перечисленных ниже ситуациях распознавания голоса может не работать должным образом из-за внешнего шума.
 - Открыты окна и верхний люк
 - При интенсивной работе венти-

лятора системы управления микроклиматом

- При проезде через туннели
- При движении по неровной дороге или бездорожью
- При сильном дожде (ливень, шторм)
- Голосовые команды, связанные с работой телефона, могут использоваться только при подключенном с помощью функции *Bluetooth®* Wireless Technology устройстве.
- При совершении вызова путем произнесения имени соответствующий контакт должен быть загружен и сохранен в аудиосистеме.
- После загрузки контактов с мобильного телефона с использованием функции *Bluetooth®* Wireless Technology системе требуется некоторое время для перевода информации в голосовую форму. В течение этого периода распознавание голоса может работать неправильно.
- Произнесите голосовую команду четко и естественным голосом, как будто ведете обычную беседу.

Режим радиоприемника

Органы управления на дисплее в режиме радиоприемника

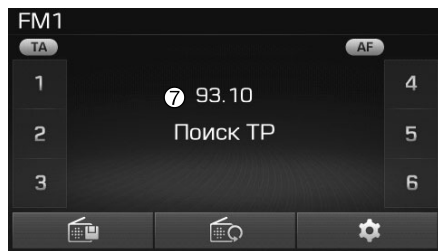
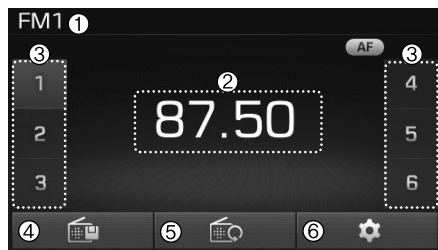

(1) Отображение режима

Отображение текущего режима работы.

(2) Частота

Отображение текущей частоты.

(3) Предварительно настроенные радиостанции

Отображение номера текущей предварительно настроенной радиостанции от [1] до [6].

(4) Отображение предварительно настроенных радиостанций

Отображение сохраненных предварительно настроенных радиостанций.

(5) Автоматическое сохранение

Автоматически сохраняет частоты с наилучшим приемом, присваивая их кнопкам предварительно настроенных радиостанций.

(6) Меню RDS

Отображение меню RDS.

(7) Информация RDS

Отображение передаваемой RDS информации.

С кнопкой режима радиоприемника

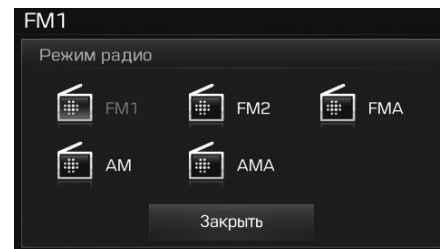

Нажатие кнопки [RADIO] ([FM]/[AM]) приведет к последовательному переключению между режимами работы FM1 → FM2 → FMA → AM → AMA.

Если всплывающее меню режима [Pop-up Mode] включено с помощью кнопки [SETUP] ► [Display], то при нажатии кнопки [RADIO] ([FM]/[AM]) будет отображаться режим всплывающего меню для радиоприемника.

Поверните ручку TUNE, чтобы перейти на другую частоту. Нажмите на ручку для выбора.

Поиск

Нажмите кнопку [SEEK/TRACK] для перехода к предыдущей/следующей частоте.

Настройка частоты

Поверните ручку TUNE для выбора требуемой частоты.

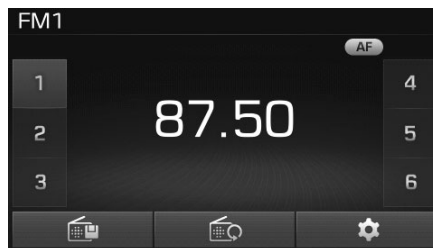

Выбор/сохранение предварительно настроенных радиостанций

Нажмите кнопки от [1]~[6] для прослушивания требуемой предварительно настроенной радиостанции.

Нажмите [Preset] для отображения эфирной информации для частоты, назначенной для каждой кнопки.

Чтобы сохранить прослушиваемую частоту как предварительно настро-

енную радиостанцию, нажмите и удерживайте одну из кнопок [1]~[6] для сохранения текущей частоты в качестве выбранной предварительно настроенной радиостанции.

Автоматическое сохранение

Нажмите [Auto store], чтобы автоматически сохранить принимаемые частоты в качестве предварительно настроенных радиостанций.

Если во время автоматического сохранения повторно нажать [Auto store], автоматическое сохранение будет отменено и будет восстановлена предыдущая частота.

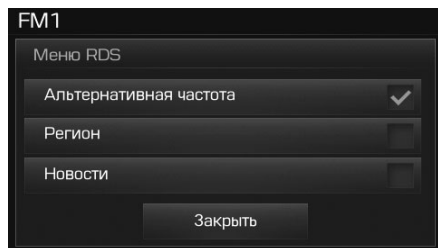

Меню RDS

Нажмите [RDS Menu], чтобы настроить AF (альтернативную частоту), регион и новости.

Меню RDS не поддерживается в режиме AM или AMA.

Сканирование

Нажмите кнопку [SCAN]. Предварительное прослушивание каждой частоты радиовещания в течение 5 секунд.

После завершения сканирования будет восстановлена предыдущая частота.

Нажатие кнопки [SCAN] во время выполнения сканирования отменит его.

Нажмите и удерживайте кнопку [SCAN], чтобы прослушать течение 5 секунд все радиостанции, сохраненные как предварительно настроенные радиостанции [1]~[6].

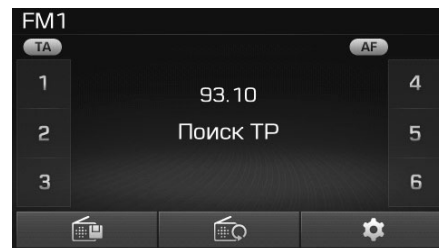

ТА (дорожные сообщения)

Нажимайте кнопку [TA] для включения и выключения дорожных сообщений.

Режим носителя

Экран режима носителя



При нажатии кнопки **[MEDIA]** режимы переключаются в следующем порядке: CD (компакт-диск) → USB (iPod®) → AUX → My Music (Моя музыка) → BT (Bluetooth®) Audio*.

Если всплывающее меню режима [Pop-up Mode] включено с помощью кнопки **[SETUP]** ► **[Display]**, то при нажатии кнопки **[MEDIA]** будет отображаться экран режима всплывающего меню режима носителя.

Поверните ручку **TUNE**, чтобы перейти на другую частоту. Нажмите на ручку для выбора.

Экран режима всплывающего окна носителя может отображаться только в том случае, если к аудиосистеме

подключены два или более носителей.

* при наличии

Отображение режима в строке состояния



Если подключено устройство через интерфейс Bluetooth® Wireless Technology, подключен iPod® USB или устройство через вход AUX, или загружен компакт-диск, будет отображаться значок соответствующего режима.

Значок	Название
	Bluetooth® Wireless Technology
	CD
	USB(iPod®)
	AUX

МЕНЮ: Звуковой компакт-диск

Органы управления на дисплее в режиме звукового компакт-диска

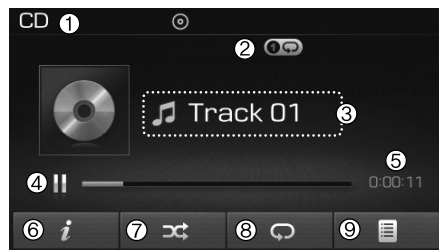

(1) Режим

Отображение текущего режима работы.

(2) Состояния работы

Отображает текущее состояние работы из вариантов Повтор/Произвольное воспроизведение/Сканирование.

(3) Информация о дорожке

Отображает информацию о текущей композиции.

(4) Воспроизведение/Пауза

Изменение состояния воспроизведения/пауза.

(5) Время воспроизведения

Отображение текущего времени воспроизведения.

(6) Информация

Отображает подробную информацию о текущей композиции.

(7) В произвольном порядке

Включает/выключает функцию воспроизведения в произвольном порядке.

(8) Повтор

Включает/выключает функцию повтора воспроизведения.

(9) Список

Переход к экрану списка.

Вращайте ручку **TUNE** вправо/влево для перехода между композициями. По достижении требуемой композиции нажмите на ручку, чтобы выбрать ее и начать воспроизведение.

В режиме звукового компакт-диска

Playing/Pausing CD Tracks

Если загружен звуковой компакт-диск, данный режим запустится автоматически и начнется воспроизведение.

Во время воспроизведения нажмите [II], чтобы поставить его на паузу, или нажмите [▶], чтобы продолжить воспроизведение.

Поддерживается воспроизведение только оригинальных компакт-дисков с аудиозаписями. Другие диски могут быть не распознаны (например, копированный диск CD-R, диски с наклейками)

Информация об исполнителе и названии отображается на дисплее в том случае, если информация о дорожке присутствует на звуковом компакт-диске.

Навигация по дорожкам

Нажмите кнопку [SEEK/TRACK] для перехода к предыдущей/следующей дорожке.

Если нажать кнопку [SEEK/TRACK V] более чем через 2 секунды после

начала проигрывания дорожки, воспроизведение текущей дорожки будет начато сначала.

Если нажать кнопку [SEEK/TRACK V] менее чем через 1 секунду после начала проигрывания дорожки, будет начато воспроизведение предыдущей дорожки.

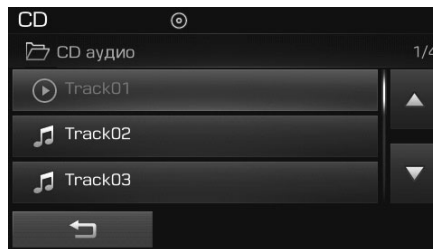

Выбор из списка

Вращайте ручку TUNE вправо/влево для поиска требуемой композиции.

После выбора требуемой композиции нажмите ручку TUNE, чтобы начать воспроизведение.

Перемотка композиции назад/вперед

Во время воспроизведения нажмите и удерживайте кнопку [SEEK/TRACK] для перемотки текущей композиции назад или вперед.

Сканирование

Нажмите кнопку [SCAN] для воспроизведения первых 10 секунд каждого файла.

Нажмите кнопку [SCAN] еще раз для отмены.

МЕНЮ: Компакт-диск MP3

Органы управления на дисплее в режиме компакт-диска MP3

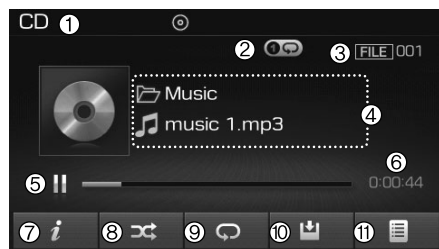

(1) Режим

Отображение текущего режима работы.

(2) Состояния работы

Отображает текущее состояние работы из вариантов Повтор/Произвольное воспроизведение/Сканирование.

(3) Индекс файла

Отображение номера текущего файла.

(4) Информация о файле

Отображает информацию о текущем файле.

(5) Воспроизведение/Пауза

Изменение состояния воспроизведения/пауза.

(6) Время воспроизведения

Отображение текущего времени воспроизведения.

(7) Информация

Отображает подробную информацию о текущем файле.

Если в качестве настройки отображения по умолчанию выбран вариант «Folder File» (Папка, файл), в качестве подробной информации отображается информация об альбоме/исполнителе/файле.

Если в качестве настройки отображения по умолчанию выбран вариант «Album Artist Song» (альбом, исполнитель, произведение), в качестве подробной информации отображается информация о названии папки/файла.

Информация о названии, исполнителе и альбоме отображается только тогда, когда такая информация записана в тегах ID3 файла MP3.

(8) В произвольном порядке

Включает/выключает функцию воспроизведения в произвольном порядке.

При каждом нажатии кнопки указанные настройки воспроизведения переключаются циклично в следующем порядке: Произвольное воспроизведение файлов в папке → Воспроизведение всех файлов в произвольном порядке → Выключено.

- Произвольное воспроизведение файлов в папке: Осуществляется воспроизведение всех файлов в текущей папке в произвольном порядке.
- Проигрывание всех файлов в произвольном порядке: Осуществляется воспроизведение всех файлов в произвольном порядке.

(9) Повтор

Включает/выключает функцию повтора воспроизведения.

При каждом нажатии кнопки указанные настройки воспроизведения переключаются циклично в сле-

дующем порядке: Повтор → Повтор папки → Выключено.

- Повтор: Повтор текущей композиции.
- Повтор папки: Повтор всех файлов в текущей папке.

(10) Копирование

Копирование текущей композиции в папку Моя Музыка.

Выбор другой функции во время копирования приведет к отображению всплывающего окна с запросом, действительно ли вы хотите отменить копирование. Для отмены нажмите «Да».

(11) Список

Переход к экрану списка.

Вращайте ручку **TUNE** вправо/влево для поиска файлов. По достижении требуемого файла нажмите на ручку, чтобы выбрать его и начать воспроизведение.

В режиме компакт-диска MP3

Воспроизведение/пауза файлов MP3

Если загружен компакт-диск MP3, данный режим запустится автоматически и начнется воспроизведение.

Во время воспроизведения нажмите [II], чтобы поставить его на паузу, или нажмите [▶], чтобы продолжить воспроизведение.

Если на диске имеются многочисленные файлы и папки, чтение может занять более 10 секунд, при этом может не отображаться список воспроизведения или может не работать поиск по композициям. Попробуйте снова после завершения загрузки.

Навигация по файлам

Нажмите кнопку [SEEK/TRACK] для перехода к предыдущему или следующему файлу.

Если нажать кнопку [SEEK/TRACK V] более чем через 2 секунды после начала проигрывания файла, воспроизведение текущего файла будет начато сначала.

Если нажать кнопку **[SEEK/TRACK V]** менее чем через 1 секунду после начала проигрывания файла, будет начато воспроизведение предыдущего файла.

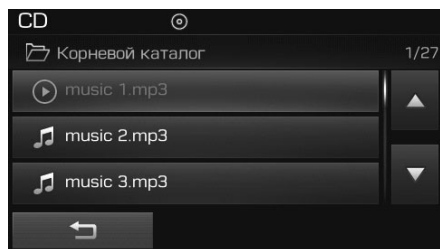

Выбор из списка

Вращайте ручку **TUNE** вправо/влево для поиска требуемого файла.

После выбора требуемого файла нажмите ручку **TUNE**, чтобы начать воспроизведение.

Перемотка файлов назад/вперед

Во время воспроизведения нажмите и удерживайте кнопку **[SEEK/TRACK]** для перемотки текущего файла назад или вперед.

Сканирование

Нажмите кнопку **[SCAN]** для воспроизведения первых 10 секунд каждого файла.

Нажмите кнопку **[SCAN]** еще раз для отмены.



Поиск папок

Нажмите кнопку **[FOLDER]** для выбора и поиска папок.

По достижении требуемой папки нажмите на ручку **TUNE**, чтобы выбрать папку.

Начнется воспроизведение первого файла в выбранной папке.

МЕНЮ: USB

Органы управления на дисплее в режиме USB

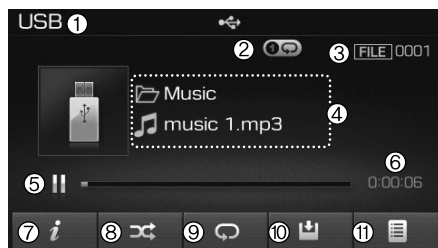

(1) Режим

Отображение текущего режима работы.

(2) Состояния работы

Отображает текущее состояние работы из вариантов Повтор/Произвольное воспроизведение/Сканирование.

(3) Индекс файла

Отображение номера текущего файла.

(4) Информация о файле

Отображает информацию о текущем файле.

(5) Воспроизведение/Пауза

Изменение состояния воспроизведения/пауза.

(6) Время воспроизведения

Отображение текущего времени воспроизведения.

(7) Информация

Отображает подробную информацию о текущем файле.

Если в качестве настройки отображения по умолчанию выбран вариант «Folder File» (Папка, файл), в качестве подробной информации отображается информация об альбоме/исполнителе/файле.

Если в качестве настройки отображения по умолчанию выбран вариант «Album Artist Song» (альбом, исполнитель, произведение), в качестве подробной информации отображается информация о названии папки/файла.

Информация о названии, исполнителе и альбоме отображается только тогда, когда такая информация записана в тегах ID3 файла MP3.

(8) В произвольном порядке

Включает/выключает функцию воспроизведения в произвольном порядке.

При каждом нажатии кнопки указанные настройки воспроизведения переключаются циклично в следующем порядке: Произвольное воспроизведение файлов в папке → Воспроизведение всех файлов в произвольном порядке → Выключено.

- Произвольное воспроизведение файлов в папке: Осуществляется воспроизведение файлов в текущей папке в произвольном порядке.
- Проигрывание всех файлов в произвольном порядке: Проигрывание всех файлов в произвольном порядке.

(9) Повтор

Включает/выключает функцию повтора воспроизведения.

При каждом нажатии кнопки указанные настройки воспроизведения переключаются циклично в следу-

ющем порядке: Повтор → Повтор папки → Выключено.

- Повтор: Повтор текущей композиции.
- Повтор папки: Повтор всех файлов в текущей папке.

(10) Копирование

Копирование текущей композиции в папку Моя Музыка.

Выбор другой функции во время копирования приведет к отображению всплывающего окна с запросом, действительно ли вы хотите отменить копирование. Для отмены нажмите «Да».

(11) Список

Переход к экрану списка.

Вращайте ручку **TUNE** вправо/влево для поиска файлов. По достижении требуемого файла нажмите на ручку, чтобы выбрать его и начать воспроизведение.

В режиме USB

Воспроизведение/пауза файлов USB

Если подключено устройство USB, данный режим запустится автоматически и начнется воспроизведение файла с USB-носителя.

Во время воспроизведения нажмите [II], чтобы поставить его на паузу, или нажмите [▶], чтобы продолжить воспроизведение.

Если на носителе USB имеется большое количество файлов и папок, загрузка может потребовать дополнительного времени, и при этом может неправильно отображаться список воспроизведения и может не работать поиск файлов. После завершения загрузки восстановится нормальная работа.

Устройство может не поддерживать нормальную работу при использовании типа флеш-памяти, отличной от флеш-памяти USB (тип Metal Cover).

Навигация по файлам

Нажмите кнопку **[SEEK/TRACK]** для перехода к предыдущему или следующему файлу.

Если нажать кнопку **[SEEK/TRACK V]** более чем через 2 секунды после начала проигрывания файла, воспроизведение текущего файла будет начато сначала.

Если нажать кнопку **[SEEK/TRACK V]** менее чем через 1 секунду после начала проигрывания файла, будет начато воспроизведение предыдущего файла.

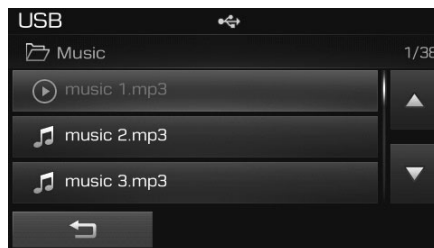

Выбор из списка

Вращайте ручку **TUNE** вправо/влево для поиска требуемого файла.

После выбора требуемого файла нажмите ручку **TUNE**, чтобы начать воспроизведение.

Перемотка файлов назад/вперед

Во время воспроизведения нажмите и удерживайте кнопку **[SEEK/TRACK]** для перемотки текущего файла назад или вперед.

Сканирование

Нажмите кнопку **[SCAN]** для воспроизведения первых 10 секунд каждого файла.

Нажмите кнопку **[SCAN]** еще раз для отмены.

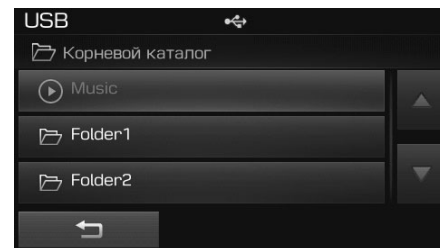

Поиск папок

Нажмите кнопку **[FOLDER]** для выбора и поиска папок.

По достижении требуемой папки нажмите на ручку **TUNE**, чтобы выбрать ее.

Начнется воспроизведение первого файла в выбранной папке.

МЕНЮ: iPod®

Органы управления на дисплее в режиме iPod®

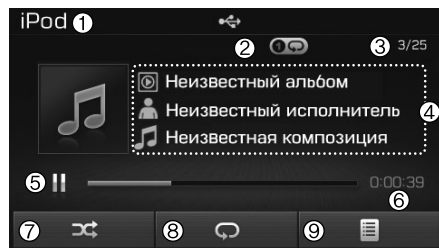

(1) Режим

Отображение текущего режима работы.

(2) Состояние работы

Отображает текущее состояние из вариантов Повтор/Случайное воспроизведение.

(3) Индекс композиции

Отображает номер текущей композиции/общее количество композиций.

(4) Информация о композиции

Отображает информацию о текущей композиции.

(5) Воспроизведение/Пауза

Изменение состояния воспроизведения/пауза.

(6) Время воспроизведения

Отображение текущего времени воспроизведения.

(7) В произвольном порядке

Включает/выключает функцию воспроизведения в произвольном порядке.

- Проигрывание всех файлов в произвольном порядке: Проигрывание всех композиций в произвольном порядке.

(8) Повтор

Включает/выключает функцию повтора воспроизведения.

- Повтор: Повтор текущей композиции.

(9) Список

Переход к экрану списка.

Вращайте ручку **TUNE** вправо/влево для поиска требуемой категории.

После нахождения требуемой категории нажмите ручку **TUNE**, чтобы выбрать ее и начать воспроизведение.

В режиме iPod®

Воспроизведение/пауза композиций на iPod®

Если подключен iPod®, данный режим запустится автоматически и начнется воспроизведение файла с iPod®.

Во время воспроизведения нажмите [II], чтобы поставить его на паузу, или нажмите [▶], чтобы продолжить воспроизведение.

iPod® может не работать с аудиосистемой должным образом, если на нем применяются неподдерживаемые протоколы связи.

Навигация по композициям

Нажмите кнопку [SEEK/TRACK] для перехода к предыдущей или следующей композиции.

Если нажать кнопку [SEEK/TRACK v] более чем через 2 секунды после начала проигрывания композиции, воспроизведение текущей композиции будет начато сначала.

Если нажать кнопку [SEEK/TRACK v] менее чем через 1 секунду после начала проигрывания композиции,

будет начато воспроизведение предыдущей композиции.

В зависимости от версии подключаемого iPod® возможны небольшие расхождения в длительности указанного временного промежутка.

Перемотка композиций назад/вперед

Во время воспроизведения нажмите и удерживайте кнопку [SEEK/TRACK] для перемотки текущей композиции назад или вперед.

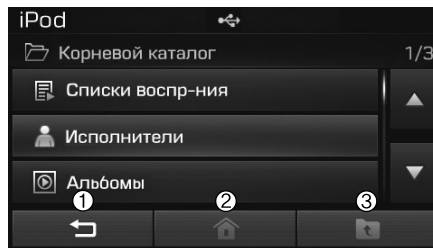

Поиск категорий

Вращайте ручку TUNE вправо/влево для поиска требуемой категории.

После нахождения требуемой категории нажмите ручку TUNE, чтобы

выбрать ее и начать воспроизведение.

Поиск возможен по восьми категориям: списки воспроизведения, исполнители, альбомы, жанры, композиции, композиторы, аудиокниги и подкасты.

Меню категорий

(1) Отображает экран воспроизведения.

(2) Переход к экрану корневой категории iPod®.

(3) Переход к предыдущей категории.

Если доступ к режиму поиска осуществляется во время проигрывания композиции, отображается категория, по которой последней выполнялся поиск.

Этапы поиска после начального подключения могут отличаться в зависимости от типа устройства iPod®.

МЕНЮ: AUX

Органы управления на дисплее в режиме AUX

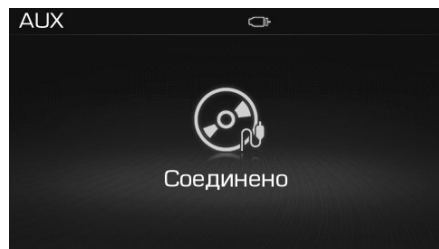

Нажмите кнопку **[MEDIA]** ► Выберите **[AUX]**.

Для воспроизведения музыки может быть подключено внешнее устройство.

Подключение внешнего устройства

Внешние устройства воспроизведения аудио (видеокамеры, бортовые видеопроигрыватели и т. п.) могут быть подключены через отдельный провод.

При подключении разъема внешнего устройства ко входу AUX автоматически включается режим AUX. Как только разъем будет извлечен из входа, будет восстановлен предыдущий режим.

Режим AUX может использоваться, только когда подсоединено внешнее устройство воспроизведения аудио (видеокамера, автомобильный видеопроигрыватели и т. д.).

Громкость звука в режиме AUX может регулироваться независимо от других режимов.

При подсоединении разъема ко входу AUX без внешнего устройства система перейдет в режим AUX, но услышать можно будет только шум. Извлекайте разъем из входа, когда внешнее устройство не используется.

При подключении внешнего устройства к гнезду питания во время воспроизведения возможно возникновение шума. В таких случаях отсоедините питания устройства перед его использованием.

МЕНЮ: Режим My Music (Моя музыка)

Органы управления на дисплее в режиме My Music (Моя музыка)

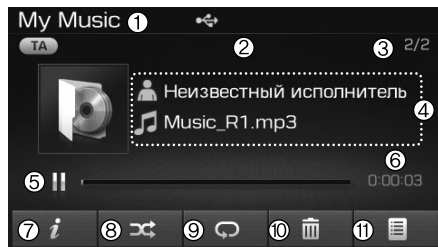

(1) Режим

Отображение текущего режима работы.

(2) Состояние работы

Отображает текущее состояние работы из вариантов Повтор/Произвольное воспроизведение/Сканирование.

(3) Индекс файла

Отображает номер текущего файла/общее количество файлов.

(4) Информация о файле

Отображает информацию о текущем файле.

(5) Воспроизведение/Пауза

Изменение состояния воспроизведения/пауза.

(6) Время воспроизведения

Отображение текущего времени воспроизведения.

(7) Информация

Отображает подробную информацию о текущем файле.

Информация о названии, исполнителе и альбоме отображается только тогда, когда такая информация записана в тегах ID3 файла MP3.

(8) В произвольном порядке

Включает/выключает функцию воспроизведения в произвольном порядке.

(9) Повтор

Включает/выключает функцию повтора воспроизведения.

(10) Удалить

Удаление текущей композиции.

(11) Список

Переход к экрану списка.

Вращайте ручку **TUNE** вправо/влево для поиска файлов. По достижении требуемого файла нажмите на ручку, чтобы выбрать его и начать воспроизведение.

В режиме My Music (Моя Музыка)

Воспроизведение/пауза файлов My Music (Моя Музыка)

Во время воспроизведения нажмите [II], чтобы поставить его на паузу, или нажмите [▶], чтобы продолжить воспроизведение.

Если в папке My Music нет сохраненных файлов, кнопка [My Music] будет неактивна.

Навигация по файлам

Нажмите кнопку [SEEK/TRACK] для перехода к предыдущему или следующему файлу.

Если нажать кнопку [SEEK/TRACK v] более чем через 2 секунды после начала проигрывания файла, воспроизведение текущего файла будет начато сначала.

Если нажать кнопку [SEEK/TRACK v] менее чем через 1 секунду после начала проигрывания файла, будет начато воспроизведение предыдущего файла.

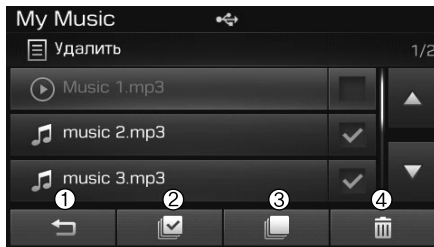

Выбор из списка

Вращайте ручку TUNE вправо/влево для поиска требуемого файла.

После выбора требуемого файла нажмите ручку TUNE, чтобы начать воспроизведение.

На экране списка можно удалять файлы, ранее сохраненные в My Music (Моя Музыка).

Меню списка

- (1) Переход к предыдущему экрану.
- (2) Выбор всех файлов.
- (3) Отмена выбора всех выбранных файлов.
- (4) Удаление всех выбранных файлов.

После выбора файлов для удаления нажмите [Delete], чтобы удалить выбранные файлы.

При условии наличия доступного объема памяти можно сохранить до 6000 файлов. Одинаковые файлы нельзя копировать более 1000 раз.

Для проверки информации о памяти нажмите кнопку [SETUP] ▶ [System] ▶ [Memory Information]

Перемотка файлов назад/вперед

Во время воспроизведения нажмите и удерживайте кнопку [SEEK/TRACK] для перемотки текущего файла назад или вперед.

Сканирование

Нажмите кнопку [SCAN] для воспроизведения первых 10 секунд каждого файла.

Нажмите кнопку [SCAN] еще раз для отмены.

МЕНЮ: Воспроизведение звука через интерфейс *Bluetooth® Wireless Technology* (при наличии)

*Использование режима воспроизведения звука через интерфейс *Bluetooth® Wireless Technology**

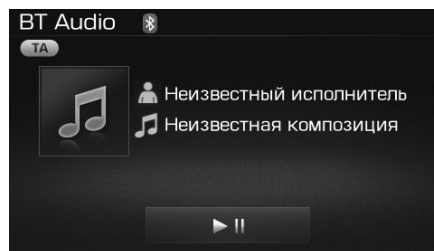

Воспроизведение/пауза в режиме воспроизведения звука через интерфейс *Bluetooth® Wireless Technology*

После подключения устройства через интерфейс *Bluetooth® Wireless Technology* режим запустится автоматически.

Во время воспроизведения нажмите [▶||], чтобы поставить его на паузу, или нажмите [▶||], чтобы продолжить воспроизведение.

Действие функции воспроизведения/паузы может отличаться в зависимости от модели мобильного телефона.

Навигация по файлам

Нажмите кнопку [SEEK/TRACK] для перехода к предыдущему или следующему файлу.

Установка соединения

Если устройство с функцией *Bluetooth® Wireless Technology* не подключено, нажмите кнопку [SETUP] ▶ [Phone], чтобы перейти к экрану соединения по интерфейсу *Bluetooth® Wireless Technology*.

Имеется возможность использовать сопряженный телефон, подключать/отключать телефон, а также удалять данные с вашего телефона с функцией *Bluetooth® Wireless Technology*.

Если музыка с мобильного устройства все еще не воспроизводится после перехода в режим воспроизведения звука через интерфейс *Bluetooth® Wireless Technology*, нажмите один раз кнопку воспроизведения. Это может помочь начать проигрывание музыки. Убедитесь, что с устройства с функцией *Bluetooth® Wireless Technology* воспроизводится музыка после перехода в режим воспроизведения звука через интерфейс *Bluetooth® Wireless Technology*.

Режим телефона (при наличии)

Выполнение телефонных звонков при помощи кнопок управления на рулевом колесе

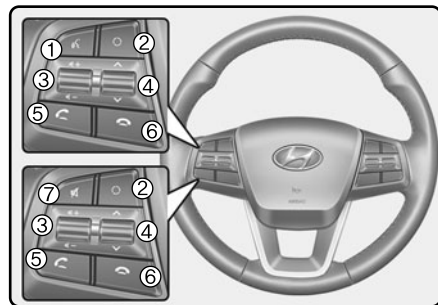

✳ Присутствующие по факту функции могут отличаться от показанных на иллюстрации.

(1) РЕЖИМ РАСПОЗНАВАНИЯ ГОЛОСА (при наличии)

- При кратковременном нажатии
 - Запускает режим распознавания голоса.
 - При выборе голосовой подсказки останавливает подсказку и переводит систему в режим ожидания голосовой команды.
- При нажатии и удерживании
 - Завершает режим распознавания голоса.

(2) MODE (Режим)

- Нажмите кнопку для изменения источника звука.
FM1 → FM2 → FMA → AM → AMA → CD → USB (iPod®) → AUX → My Music (Моя музыка) → BT (Bluetooth®) Audio.
 - Если носитель не подключен или не загружен диск, соответствующий режим будет неактивен.
- * при наличии

(3) VOLUME (Громкость)

- Используется для регулирования громкости.

(4) SEEK (Поиск)

- При кратковременном нажатии
 - Режим радиоприемника: переход между частотами вещания, сохраненными в качестве предварительно настроенных радиостанций.
 - Мультимедийные режимы (компакт-диск/USB/iPod®, My Music, BT (Bluetooth®) Audio): Навигация по композициям, файлам или главам.
 - При нажатии и удерживании
 - Режим радиоприемника: Автоматический поиск частот радиовещания и каналов.
 - Мультимедийные режимы (компакт-диск/USB/iPod®, My Music): перемотка по текущей композиции или файлу назад или вперед.
 - Режим воспроизведения звука через BT (Bluetooth®) Audio может не поддерживаться некоторыми мобильными телефонами.
- * при наличии

(5) CALL (Звонок)

- При кратковременном нажатии
 - При нажатии во время отображения экрана телефона выводится экран с журналом вызовов.
 - При нажатии во время отображения экрана с цифровой клавиатурой инициирует вызов.
 - При нажатии во время отображения экрана входящего вызова отвечает на вызов.
 - При нажатии во время отображения экрана удержания вызова переключает на вызов на удержании.
- При нажатии и удерживании
 - При нажатии в режиме ожидания беспроводной гарнитуры *Bluetooth*[®] Wireless Technology совершает звонок по последнему набранному номеру.
 - При нажатии во время вызова по беспроводной гарнитуре *Bluetooth*[®] Wireless Technology переключает вызов на мобильный телефон (конфиденциальный режим).

- При нажатии во время вызова по мобильному телефону переключает вызов обратно на беспроводную гарнитуру *Bluetooth*[®] Wireless Technology. (Работает только при подключенной беспроводной гарнитуре *Bluetooth*[®] Wireless Technology.)

(6) ЗАВЕРШЕНИЕ ВЫЗОВА

- Завершает текущий вызов.

(7) MUTE (Выключение звука)

- Нажмите для выключения звука аудиосистемы.

Беспроводной интерфейс *Bluetooth® Wireless Technology* (тип В-1)

При отсутствии сопряженных устройств

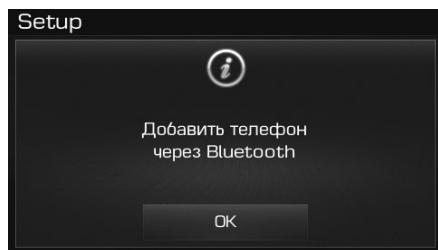

- ① Кратковременное нажатие кнопки [PHONE] или [CALL] на рулевом колесе. Отображается следующий экран.
- ② Нажмите [OK] для перехода на экран сопряжения с телефоном.

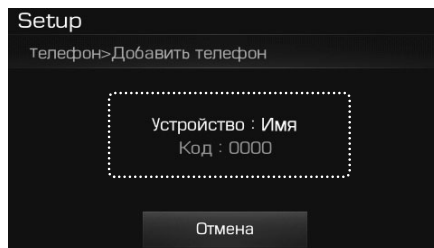

- Устройство: имя устройства, как показано на рисунке, при поиске с вашего устройства с интерфейсом *Bluetooth® Wireless Technology*
- Пароль: пароль, используемый для сопряжения устройства

- ③ С вашего устройства с интерфейсом *Bluetooth® Wireless Technology* (т. е. мобильного телефона) выполните поиск и выбор бортовой аудиосистемы автомобиля.

※ SSP: Secure Simple Pairing (простое безопасное сопряжение)

Устройство, не поддерживающее безопасное сопряжение:

- ④ Через некоторое время будет показан экран ввода пароля.

Введите пароль «0000» для сопряжения вашего устройства с беспровод-

ным интерфейсом *Bluetooth® Wireless Technology* с аудиосистемой автомобиля.

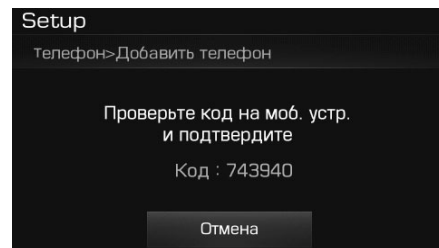

Устройство, поддерживающее безопасное сопряжение:

- ④ Через некоторое время будет показан экран ввода шестизначного пароля.

Проверьте пароль на устройстве с беспроводным интерфейсом *Bluetooth® Wireless Technology*.

- ⑤ После завершения сопряжения отображается следующий экран.

Некоторые телефоны (например, телефоны iPhone®, Android и Blackberry) могут предлагать возможность по умолчанию соглашаться на все будущие запросы на подключение через интерфейс Bluetooth. Для ознакомле-

ния со списком совместимых телефонов и получения дополнительной информации о сопряжении вашего устройства с беспроводным интерфейсом Bluetooth посетите сайт <http://www.Hyundai.com/#/bluetooth>.

* К СВЕДЕНИЮ

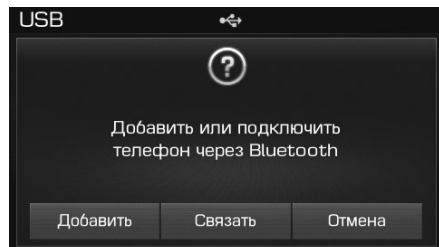

Если устройства с интерфейсом *Bluetooth® Wireless Technology* сопряжены, но ни одно из них не подключено, нажатие кнопки [PHONE] или [CALL] на рулевом колесе приведет к отображению следующего экрана. Нажмите [Pair] (Связать) для сопряжения с новым устройством или нажмите [Connect] (Подключить) для подключения ранее сопряженного устройства.

Сопряжение через меню настроек [ТЕЛЕФОН]

Нажмите кнопку [SETUP] ► Выбери – те [Телефон].

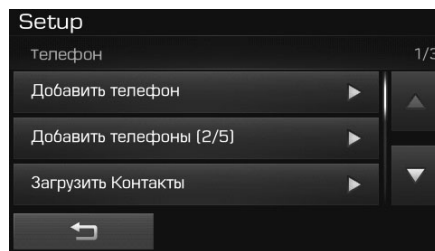

Сопряжение с телефоном

Дальнейшие действия совпадают с действиями, описанными в разделе «При отсутствии сопряженных устройств» на предыдущей странице.

i Информация

- Период ожидания во время сопряжения телефона длится одну минуту. Если в указанное время не будет выполнено сопряжение устройства, процесс будет отменен. В случае отмены процесса его придется начинать с самого начала.
- Обычно большинство устройств с интерфейсом *Bluetooth® Wireless Technology* автоматически подключается к системе после завершения сопряжения. Однако для подключения некоторых устройств может потребоваться подтверждение. Убедитесь, что ваш телефон должным образом подключен через интерфейс *Bluetooth® Wireless Technology*.
- Список сопряженных через интерфейс *Bluetooth® Wireless Technology* устройств можно просмотреть, нажав кнопку [SETUP] (Настройка) ► [Phone] (Телефон) ► [Paired Phone List] (Список телефонов).

Список телефонов

Нажмите кнопку [SETUP] (Настройка) ► [Phone] (Телефон) ► [Paired Phone List] (Список телефонов).

- Подключенный телефон: подключенное в данный момент устройство.
- Сопряженный телефон: сопряженное, но не подключенное устройство.

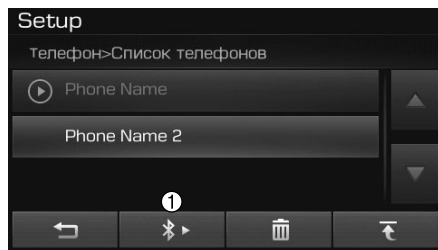

Подключение устройства

Из списка телефонов выберите устройство, которое вы хотите подключить, и нажмите [Connect] (Подключить) (1).

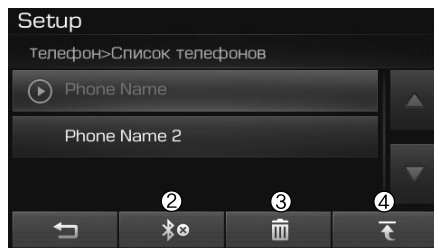

Отключение устройства

Из списка телефонов выберите подключенное в данный момент устройство и нажмите [Disconnect] (Отключить) (2).

Удаление устройства

Из списка телефонов выберите устройство, которое вы хотите удалить, и нажмите [Delete] (Удалить) (3).

i Информация

- При удалении подключенного в данный момент устройства оно будет автоматически отключено для выполнения удаления.
- При удалении сопряженного устройства с интерфейсом *Bluetooth® Wireless Technology* также будет удален журнал вызовов и данные контактов.
- Чтобы начать снова использовать удаленное устройство, необходимо повторно выполнить его сопряжение.

Изменение приоритета

Одновременно в сопряжение с аудиосистемой автомобиля через интерфейс *Bluetooth® Wireless Technology* может быть введено до пяти телефонов. Функция изменения приоритета используется для настройки приоритета подключения сопряженных телефонов. Однако наибольший приоритет будет иметь телефон, который подключался последним.

Из списка телефонов выберите телефон, которому необходимо присвоить высший приоритет, после чего нажмите [Change priority] (Изменить приоритет) (4). Выбранное устройство получит высший приоритет.

Если имеется подключенное в данный момент устройство, то даже при установке приоритета на другое устройство подключенное в данный момент устройство будет всегда иметь высший приоритет.

Экран меню телефона

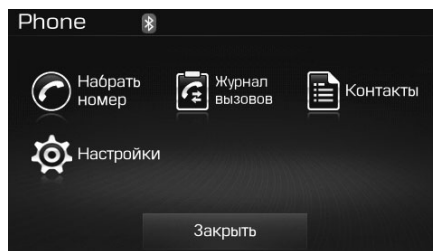

Меню телефона

Когда подключено устройство с беспроводным интерфейсом *Bluetooth®*, нажмите кнопку [PHONE] (Телефон), чтобы перейти к экрану меню телефона.

- **Набрать номер:** переход к экрану с цифровой клавиатурой, с помощью которой можно набрать номер вызываемого абонента.
- **Журнал вызовов:** отображение экрана журнала вызовов.
- **Контакты:** отображение экрана со списком контактов.
- **Настройка:** отображение связанных с телефоном настроек.

i Информация

- Если нажать [Журнал вызовов], когда отсутствуют данные журнала вызовов, появится запрос с предложением выполнить загрузку журнала вызовов.
- Если нажать [Контакты], когда отсутствуют данные контактов, появится запрос с предложением выполнить загрузку контактов с телефона.
- Данная функция может не поддерживаться на некоторых мобильных телефонах. Для получения более подробной информации о поддержке загрузки см. руководство по эксплуатации телефона.

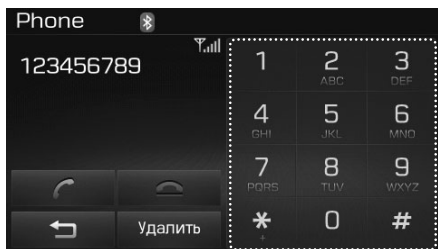

Совершение вызова путем набора номера

- Панель набора номера: используется для ввода номера абонента.
- Вызов: осуществляет вызов, если был набран номер. Если номер не был набран, переключает на журнал вызовов.
- Завершение вызова: удаляет введенный телефонный номер.
- Удалить: удаляет по одной цифре введенного телефонного номера.

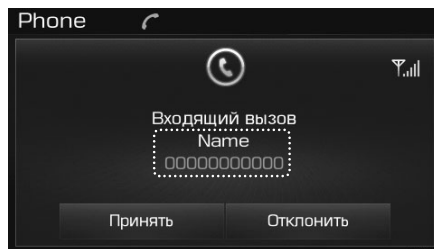

Ответ на вызов

При ответе на вызов с подключенного устройства с интерфейсом *Bluetooth®* Wireless Technology отобразится следующий экран.

- Вызывающий абонент: отображается имя вызывающего абонента, если данный контакт сохранен в телефонной книге телефона.
- Номер телефона вызывающего абонента: отображается номер вызывающего абонента.
- Ответить: принять входящий вызов.
- Отклонить: отклонить входящий вызов.

i Информация

- Когда отображается всплывающее окно входящего вызова, большая часть функций режима воспроизведения звука и **НАСТРОЕК** отключается. Работает только регулировка громкости звонка.
- На некоторых мобильных телефонах номер может не отображаться правильно.
- Если ответ на вызов осуществляется с мобильного телефона, режим вызова автоматически переводится в **конфиденциальный режим**.

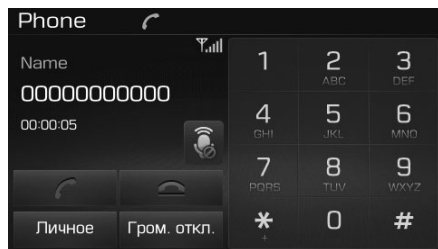

Во время вызова через гарнитуру

- Вызывающий абонент: отображается имя вызывающего абонента, если данный контакт сохранен в телефонной книге телефона.
- Номер телефона вызывающего абонента: отображается номер вызывающего абонента.
- Время вызова: отображает длительность вызова.
- Завершение вызова: завершает вызов.
- Конфиденциальный режим: перевод системы в конфиденциальный режим.
- Громкость исходящих: настройка громкости для вызывающего абонента.
- Выключение звука: включает/выключает микрофон.

i Информация

Если микрофон выключен, то абонент не сможет слышать вас.



Журнал вызовов

Отображается список входящих, исходящих и пропущенных вызовов. Нажмите [Download] (Загрузить) для загрузки журнала вызовов.

- Журнал вызовов:
 - Отображает последние вызовы (журнал вызовов).
 - Совершает вызов при выборе одного из контактов.
- Загрузка: загрузка журнала вызовов.

i Информация

- Журнал вызовов содержит последние 50 входящих, исходящих и пропущенных вызовов.
- При загрузке журнала вызовов ранее сохраненные журналы удаляются.
- В журнале вызовов не сохраняются вызовы со скрытым номером абонента.
- Ранее сохраненные позиции контактов сохраняются даже в том случае, если устройство отключается и подключается заново.
- Функция загрузки на некоторых мобильных телефонах может не поддерживаться. Убедитесь, что устройство с интерфейсом **Bluetooth®** Wireless Technology поддерживает функцию загрузки.

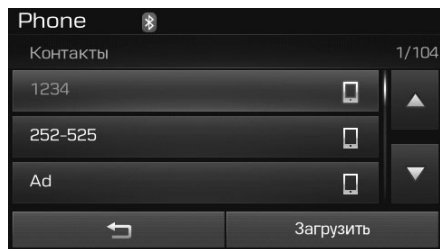

Контакты

Отображается список сохраненных контактов. Нажмите [Download] (Загрузить) для загрузки журнала вызовов.

- Список контактов:
 - Отображает загруженные данные контактов.
 - Совершает вызов при выборе одного из контактов.
- Загрузка: отображает загруженные данные контактов.

i Информация

- В контакты бортовой системы можно загрузить до 1000 записей.
- По завершении загрузки данных контактов ранее сохраненные записи контактов будут удалены.
- Загрузка будет невозможна, если функция загрузки выключена на устройстве с интерфейсом *Bluetooth*[®] *Wireless Technology*. Кроме того, такие устройства при попытке загрузки могут потребовать авторизации устройства. Если выполнить загрузку обычным способом невозможно, проверьте настройки устройства с интерфейсом *Bluetooth*[®] *Wireless Technology* или состояние экрана.
- Для абонентов, чей номер не сохранен в контактах, не будет отображаться имя абонента.
- Функция загрузки на некоторых мобильных телефонах может не поддерживаться. Убедитесь, что устройство с интерфейсом *Bluetooth*[®] *Wireless Technology* поддерживает функцию загрузки.

Режим распознавания голоса (при наличии)

Режим распознавания голоса

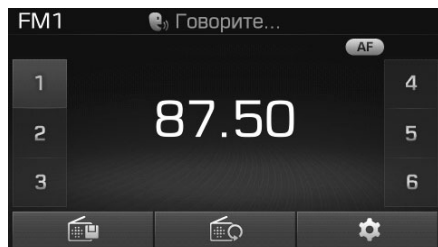

Включение режима распознавания голоса

Нажмите и отпустите клавишу  на рулевом колесе и произнесите команду.

Если голосовые команды подаются в [Нормальном режиме], система выдаст голосовую подсказку «Пожалуйста, произнесите команду (звуковой сигнал)».

- Если голосовые команды подаются в [Экспертном режиме], система только выдаст звуковой сигнал.
- Для переключения между нормальным и экспертным режимом нажмите кнопку [SETUP] (Настройки) ► [System] (Система) ► [Voice Recognition System] (Система распознавания голоса).

Для правильного распознавания произносите команды после голосовой инструкции и тонального сигнала.

Информация

Рекомендуемый метод работы со списком контактов

- 1) Не сохраняйте контакты под одиночными именами (например, Иван, мама и т. п.) Вместо этого используйте полные имена (включая имя и фамилию). Например «Иван Петров» вместо «Папа».
- 2) Не используйте сокращения (т. е. используйте «лейтенант» вместо «л-т.» или «сержант» вместо «с-т.»).
- 3) Не используйте инициальные аббревиатуры (например, используйте «станция технического обслуживания» вместо «СТО»).
- 4) Не используйте специальные символы (например, @, символ переноса, звездочка и т. п.).
- 5) Если имя не является достаточно дифференцирующим относительно других контактов, расширьте его (например, используйте «дедушка Степан» вместо «дед»).

Пропуск подсказок

Во время вывода подсказки ► Нажмите и отпустите клавишу  на рулевом колесе.

Подсказка будет немедленно завершена и прозвучит звуковой сигнал. Произнесите голосовую команду после звонка.

Повторное включение распознавания голоса

Когда система ожидает команды ► Нажмите и отпустите клавишу  на рулевом колесе.

Режим ожидания команды будет немедленно завершен, и прозвучит тональный сигнал. Произнесите голосовую команду после звонка.

Завершение режима распознавания голоса

Когда режим распознавания голоса активен, ► нажмите и удерживайте клавишу  на рулевом колесе.

- Нажатие любых клавиш на рулевом колесе или любых кнопок на приборной панели во время использования голосовых команд приведет к завершению режима распознавания голосовой команды.
- Когда система находится в состоянии ожидания голосовой команды, для завершения режима распознавания голосовой команды следует сказать «отмена» или «конец».
- Когда система находится в состоянии ожидания голосовой команды, нажмите и удерживайте клавишу  на рулевом колесе для завершения режима распознавания голосовой команды.

Информация

Советы по распознаванию голоса и работе с контактами

Система распознавания голоса Hyundai может испытывать трудности при распознавании некоторых акцентов или редких имен.

При использовании распознавания голоса для вызова абонента разговаривайте в умеренном тоне и внятно произносите слова.

Для максимально эффективного использования распознавания голоса при сохранении контактов придерживайтесь следующих советов:

- Не сохраняйте контакты под одиночными именами (например, Иван, мама и т. п.). Вместо этого всегда используйте полные имена (имя и фамилия).
- Не используйте специальные символы (@, тире, *, \$ и т. п.).
- Не используйте сокращения (используйте «лейтенант» вместо «л-т.») и инициальные аббревиатуры (используйте «станция технического обслуживания» вместо «СТО»). Имя необходимо произносить точно так, как оно введено в контактах.

Пример использования распознавания голосовых команд

Включение режима распознавания голоса

Нажмите и отпустите кнопку  :

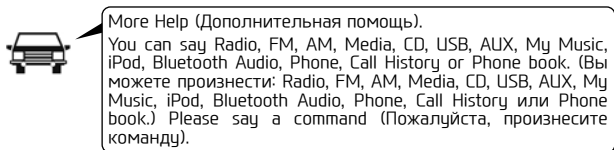
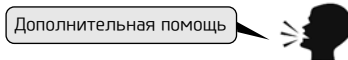
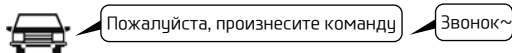

Пропуск голосовой подсказки

Нажмите и отпустите кнопку  :



Нажмите и отпустите кнопку  :

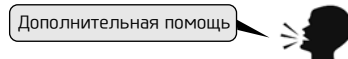

Завершение режима распознавания голоса

Нажмите и отпустите кнопку  :

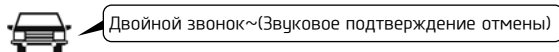
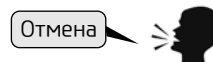
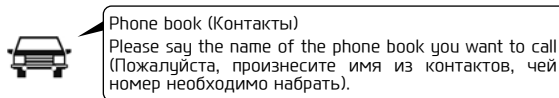
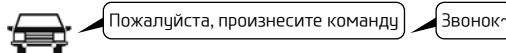

Список голосовых команд

Общие команды

Эти команды могут быть использованы при большинстве действий.

(Однако некоторые команды могут быть недоступны при определенных действиях)

Команда	Функция
Дополнительная помощь	Сообщает о командах, которые могут использоваться во всей системе.
Помощь	Сообщает о командах, которые могут использоваться в текущем режиме.
Вызов <Имя>	Набор номера <Имя>, сохраненного в телефонной книге Например, произнесите «Вызов <Иван>».
Телефон	Предопределяет команды управления режимом телефона. Для выполнения соответствующих функций, после подачи данной команды следует произнести «История вызовов», «Контакты», «Набор номера».
Журнал вызовов	Отображение экрана журнала вызовов.
Контакты	Отображение экрана контактов из телефонной книги. После подачи данной команды следует произнести имя, сохраненное в контактах, для автоматического вызова номера.
Набрать номер	Отображение экрана набора номера. После подачи команды следует назвать номер, который необходимо набрать.
Повторный набор номера	Повторный набор последнего набранного номера.
Радиоприемник	<ul style="list-style-type: none">При прослушивании радиоприемника переключает отображаемые экраны в следующем порядке. (FM1→FM2→FMA→AM→AMA)При прослушивании в различных режимах, отображает последний экран радиоприемника.

Команда	Функция
FM	<ul style="list-style-type: none">При прослушивании FM диапазона радиоприемника сохраняет текущее состояние.При прослушивании в различных режимах отображает последний экран FM диапазона радиоприемника.
FM1 (FM один)	Отображение экрана диапазона FM1.
FM2 (FM два)	Отображение экрана диапазона FM2.
FMA	Отображение экрана диапазона FMA.
AM	Отображение экрана диапазона AM.
AMA	Отображение экрана диапазона AMA.
FM станции 1~6	Проигрывание FM радиостанции, настройки которой предварительно сохранены за кнопками предварительной настройки FM 1~6.
AM станции 1~6	Проигрывание AM радиостанции, настройки которой предварительно сохранены за кнопками предварительной настройки AM 1~6.
FM 87.5~108.0	Проигрывание FM радиостанции с соответствующей частотой.
AM 522~1620	Проигрывание AM радиостанции с соответствующей частотой.
Включить ТА	Включение функции дорожных оповещений (ТА).
Выключить ТА	Выключение функции дорожных оповещений (ТА).
Включить Новости	Включение функции отображения RDS новостей.
Выключить Новости	Выключение функции отображения RDS новостей.

Команда	Функция
Носитель данных	Переход к последнему отображавшемуся экрану в режиме носителя данных.
Play Track 1~30 (Проигрывать композицию 1~30)	Если загружен музыкальный компакт-диск, будет проигрываться соответствующая дорожка.
Компакт-диск	Проигрывание музыки на компакт-диске.
Search CD (Поиск по компакт-диску)	<p>Переход на определенную дорожку компакт-диска или к экрану выбора файла</p> <ul style="list-style-type: none"> • Для проигрывания дорожки музыкального компакт-диска, после перехода к экрану перечня дорожек, следует произнести номер соответствующей дорожки. • Переход к экрану выбора файлов компакт-диска MP3. После этого следует вручную выбрать на экране устройства файл для воспроизведения.
USB	Проигрывание музыки на USB-устройстве.
Найти на USB-устройстве	Переход к экрану выбора файлов на USB-устройстве. После этого следует вручную выбрать на экране устройства файл для воспроизведения.
iPod	Проигрывание музыки на iPod®.
Поиск на iPod	Переход к экрану выбора файлов на iPod®. После этого следует вручную выбрать на экране устройства файл для воспроизведения.
Моя музыка	Проигрывание музыки, сохраненной в папке Моя музыка.
Найти в папке Моя музыка	Переход к экрану выбора файлов в папке Моя музыка. После этого следует вручную выбрать на экране устройства файл для воспроизведения.

Команда	Функция
AUX (дополнительный источник)	Воспроизведение подключенных внешних источников.
Bluetooth Audio*	Воспроизведение композиций, сохраненных в подключенном устройстве с интерфейсом <i>Bluetooth®</i> Wireless Technology.
Отключить звук	Выключение звука при проигрывании радио или музыки.
Простите?	Повтор последней фразы.
Отмена (Выход)	Конец режима голосовых команд.

* при наличии

Команды радиоприемника FM/AM

Команды доступны в режиме радиоприемника FM/AM.

Команда	Функция
Станция 1~6	Проигрывание радиостанции, настройки которой предварительно сохранены за кнопками предварительной настройки 1~6.
Автоматическое сохранение	Автоматический выбор радиостанции с наилучшим приемом и сохранение за кнопками предварительной настройки 1~6.
Сохранить станцию 1~6	Сохраняет частоту текущей радиостанции за кнопкой предварительной настройки 1~6.
Искать следующую	Проигрывание следующей принимаемой радиостанции.
Искать предыдущую	Проигрывание предыдущей принимаемой радиостанции.
Следующая станция	Выбор станции, следующей после станции, которая прослушивалась последней. (Пример: Если прослушивается станция №3, будет выбрана станция №4.)
Предыдущая станция	Выбор станции, предыдущей относительно станции, которая прослушивалась последней. (Пример: Если прослушивается станция №3, будет выбрана станция №2.)
Сканирование	Сканирует принимаемые радиостанции в текущем диапазоне и проигрывает каждую в течение 5 секунд.
Включить AF	Включение функции альтернативной частоты.
Выключить AF	Выключение функции альтернативной частоты.
Регион	Включение функции «Регион».
Выключить Регион	Выключение функции «Регион».

Команды для звуковых компакт-дисков

Команды доступны в режиме проигрывателя звуковых компакт-дисков.

Команда	Функция
Произвольный выбор	Проигрывание дорожек компакт-диска в произвольном порядке.
Выключить произвольный выбор	Отмена режима проигрывания дорожек компакт-диска в произвольном порядке.
Повторить	Повторное воспроизведение текущей дорожки.
Выключить повторение	Отмена повторного воспроизведения дорожек и переход к их последовательному воспроизведению.
Следующая дорожка	Проигрывание следующей дорожки.
Предыдущая дорожка	Проигрывание предыдущей дорожки.
Сканирование	Сканирование дорожек, начиная со следующей, с воспроизведением в течение 10 секунд.
Дорожка 1~30	Проигрывание дорожки с требуемым номером.
Найти дорожку	Переход к экрану выбора дорожек. Затем следует произнести название соответствующей дорожки для ее проигрывания.
Информация	Отображение на дисплее информации о текущей дорожке.

Команды для компакт-диска MP3/USB

Команды доступны в режиме проигрывателя компакт-дисков MP3/USB.

Команда	Функция
Произвольный выбор	Воспроизведение композиций из текущей папки в произвольном порядке.
Произвольный выбор из всего	Проигрывание всех сохраненных композиций в произвольном порядке.
Выключить произвольный выбор	Отмена режима проигрывания композиций в случайном порядке и переход в режим проигрывания композиций по порядку.
Повторить	Повтор текущей композиции.
Повторить папку	Повтор проигрывания всех композиций в текущей папке.
Выключить повторение	Отмена режима повтора и переход в режим последовательного проигрывания композиций.
Следующая композиция	Проигрывание следующей композиции.
Предыдущая композиция	Проигрывание предыдущей композиции.
Сканирование	Сканирование дорожек, начиная со следующей, с воспроизведением в течение 10 секунд.
Найти файл	Переход к экрану выбора файлов.
Найти папку	Переход к экрану выбора папок.
Информация	Отображение на дисплее информации о текущей композиции.
Копирование	Копирование текущей композиции в папку Моя Музыка.

Команды для iPod

Команды доступны в режиме проигрывателя iPod®.

Команда	Функция
Произвольный выбор	Проигрывание всех сохраненных композиций в произвольном порядке.
Произвольный выбор	Воспроизведение композиций в текущей категории в произвольном порядке.
Выключить произвольный выбор	Отмена режима проигрывания композиций в произвольном порядке и переход в режим последовательного проигрывания.
Повторить	Повтор текущей композиции.
Выключить повторение	Отмена режима повтора и переход в режим последовательного проигрывания композиций.
Следующая композиция	Проигрывание следующей композиции:
Предыдущая композиция	Проигрывание предыдущей композиции.
Найти композицию	Переход к экрану выбора композиций.
Информация	Отображение на дисплее информации о текущей композиции.

Команды My Music (Моя Музыка)

Команды доступны в режиме My Music (Моя Музыка).

Команда	Функция
Произвольный выбор	Проигрывание всех сохраненных композиций в произвольном порядке.
Выключить произвольный выбор	Отмена режима проигрывания композиций в случайном порядке и переход в режим проигрывания композиций по порядку.
Повторить	Повтор текущей композиции.
Выключить повторение	Отмена режима повтора и переход в режим последовательного проигрывания композиций.
Следующая композиция	Проигрывание следующей композиции.
Предыдущая композиция	Проигрывание предыдущей композиции.
Сканирование	Сканирование композиций, начиная со следующей, с воспроизведением в течение 10 секунд.
Найти файл	Переход к экрану выбора файлов.
Информация	Отображение на дисплее информации о текущей композиции.
Удалить	Удаление текущей композиции. Будет выполнен дополнительный запрос подтверждения.
Удалить все	Удаление всех композиций в папке Моя Музыка. Будет выполнен дополнительный запрос подтверждения.

Команды для воспроизведения через интерфейс Bluetooth® Wireless Technology (при наличии)

Команды доступны во время воспроизведения потокового аудио с мобильного телефона с интерфейсом Bluetooth® Wireless Technology.

Команда	Функция
Играть	Воспроизведение текущей композиции, поставленной на паузу
Пауза	Постановка на паузу текущей композиции.

Режим настроек

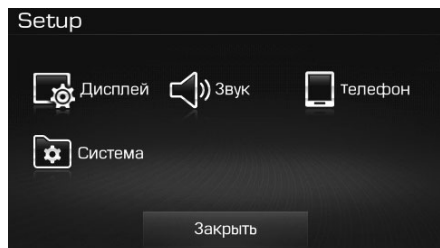

Нажмите кнопку **[SETUP]** (Настройка) для отображения экрана настроек.

Здесь можно выбрать и настроить параметры, связанные со следующими пунктами: **[Display]** (Дисплей), **[Sound]** (Звук), **[Phone]** (Телефон) и **[System]** (Система).

Меню дисплея

Нажмите кнопку **[SETUP]** ► Выберите **[Display]** (Дисплей).

Здесь можно выбрать и настроить параметры, связанные со следующими пунктами: **[Brightness]** (Яркость), **[Pop-up Mode]** (Всплывающее меню), **[Scroll text]** (Прокрутка текста) и **[Song Info]** (Информация о композиции).

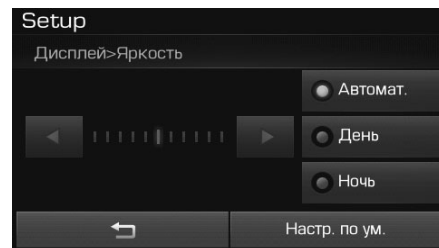

Регулировка яркости

Используйте стрелки [влево/вправо] для регулировки яркости дисплея или выбора следующих режимов яркости: автоматический, дневной или ночной.

Нажмите **[Default]** (Настройки по умолчанию) для сброса настроек.

- Автоматический режим: регулировка яркости происходит автоматически.
- Дневной режим: поддерживается высокий уровень яркости.
- Ночной режим: поддерживается низкий уровень яркости.

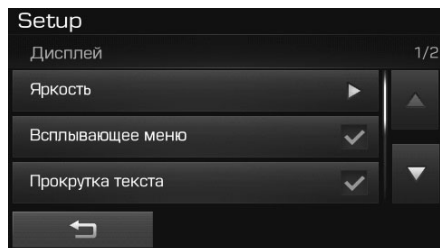

Всплывающее меню

Данная функция используется для отображения экрана всплывающего меню при переходе в режим радиоприемника или режим носителя.

Если данная функция включена, нажатие кнопки [RADIO]([FM]/[AM]) или [MEDIA] приведет к выводу на дисплей экрана всплывающего меню.

i Информация

Экран режима всплывающего окна носителя может отображаться только в том случае, если к аудиосистеме подключены два или более носителей.

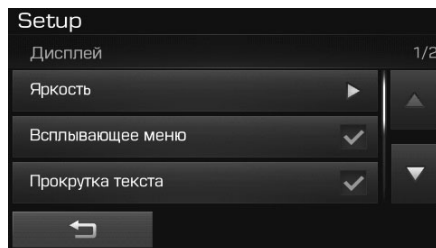

Прокрутка текста

Данная функция используется для прокрутки текста, отображаемого на дисплее, когда указанный текст невозможно уместить на одном экране.

При включении функции текст будет циклично прокручиваться. При выключении функции текст будет прокручиваться только один раз.

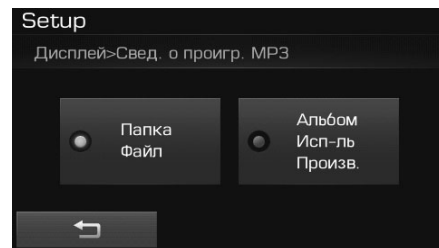

Сведения о проигрываемой композиции MP3

Данная функция используется для изменения информации, отображаемой в режимах USB и компакт-диска MP3.

- Папка, файл: отображение названия файла и наименования папки.
- Альбом, исполнитель, произведение: отображение названия альбома, названия исполнителя, произведения.

Меню звука

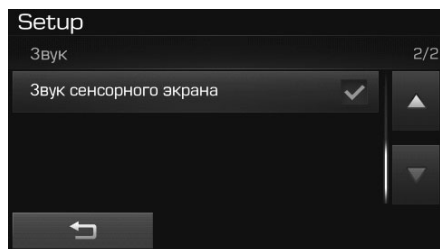
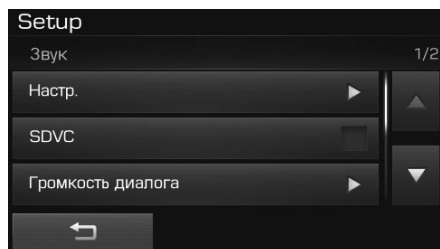

Нажмите кнопку [SETUP] ► Выберите [Sound] (Звук).

Здесь можно выбрать и настроить параметры, связанные со следующими пунктами: [Audio Settings] (Настройки звука), [Speed Dependent Vol.] (SDVC), [Volume Dialogue] (Громкость диалога) и [Touch Screen Beep] (Звук сенсорного экрана).



Настройка звука

Используйте стрелки [вверх/вниз/влево/вправо] для регулировки настроек Fader/Balance (Фединг/Баланс).

Используйте стрелки [влево/вправо] для регулировки настроек Bass/Middle/Treble (Низкие/Средние/Высокие частоты).

Нажмите [Default] (Настройки по умолчанию) для сброса настроек.

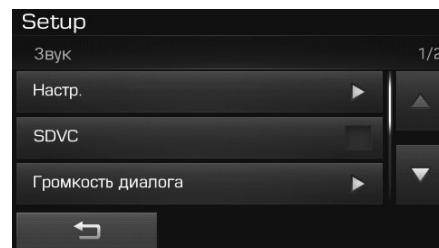

SDVC (изменение громкости в зависимости от скорости автомобиля)

При включенной функции уровень громкости будет регулироваться автоматически в зависимости от скорости автомобиля. Функцию SDVC можно включить или выключить.

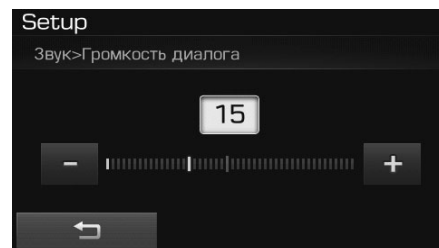

Громкость диалога (при наличии)

Используйте кнопки [-] и [+] для регулировки громкости диалога.

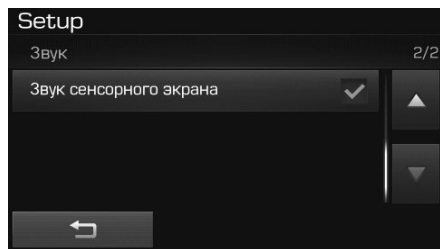

Звук сенсорного экрана

Данная функция используется для включения/выключения звукового сигнала обратной связи при касании сенсорного экрана.

Меню «Телефон»

Нажмите кнопку [SETUP] (Настройка) ► Выберите [Phone] (Телефон).

Здесь можно выбрать и настроить параметры, связанные со следующими пунктами: [Pair Phone] (Добавить телефон), [Paired Phone List] (Подключенные телефоны), [Phone book Download] (Загрузить контакты), [Auto Download] (Автоматическая загрузка), [Outgoing Volume] (Громкость исходящих) и [Bluetooth System Off] (Выключение Bluetooth).

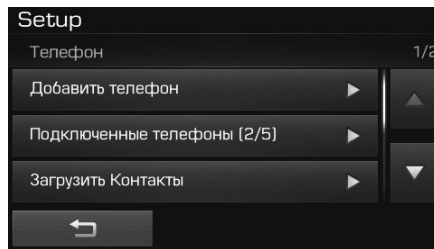

Выполнить сопряжение нового устройства

Устройства с интерфейсом *Bluetooth*® Wireless Technology можно сопрягать с бортовой аудиосистемой.

Для получения более подробной информации см. раздел «Сопряже –

ние через меню телефона» в разделе *Bluetooth*® Wireless Technology.

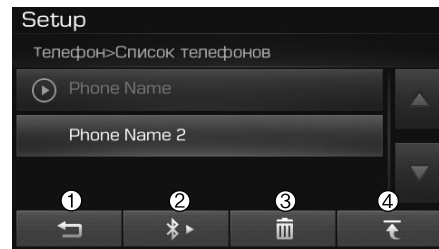

Просмотр списка сопряженных телефонов

Нажмите кнопку [SETUP] (Настройка) ► [Phone] (Телефон) ► [Paired Phone List] (Список телефонов).

Данная функция используется для просмотра телефонов, которые были сопряжены с аудиосистемой. При выборе сопряженного телефона отображается меню настроек.

Для получения более подробной информации см. пункт «Настройка соединения по беспроводному интерфейсу *Bluetooth*®» в разделе *Bluetooth*® Wireless Technology.

(1) Переход к предыдущему экрану.

- (2) Подключение/отключение выбранного в данный момент телефона.
- (3) Удаляет выбранный в данный момент телефон.
- (4) Устанавливает для выбранного в данный момент телефона высший приоритет.

i Информация

– Перед загрузкой контактов

- **Загрузка контактов возможна только из подключенных телефонов. Также необходимо убедиться, что ваш мобильный телефон поддерживает функцию загрузки контактов.**
- **Чтобы узнать подробнее о том, поддерживает ли ваш мобильный телефон функцию загрузки контактов, см. руководство по эксплуатации вашего мобильного телефона.**

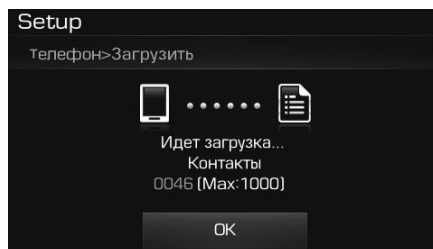

Загрузка контактов

Когда контакты загружены с мобильного телефона, отображается количество контактов.

- В контакты бортовой системы можно загрузить до 1000 записей.
- Можно загрузить до 1000 записей контактов для каждого сопряженного устройства.
- По завершении загрузки данных контактов ранее сохраненные записи контактов будут удалены. Однако данные контактов для других сопряженных телефонов не будут удалены.

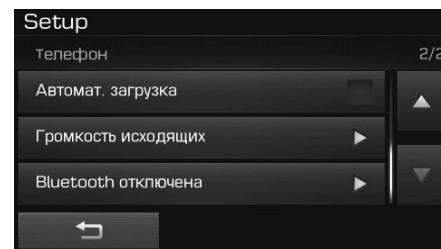

Автоматическая загрузка (контактов)

Данная функция используется для автоматической загрузки контактов после подключения мобильного телефона через интерфейс *Bluetooth®* Wireless Technology.

- Контакты загружаются автоматически каждый раз при подключении телефона. Время загрузки зависит от количества сохраненных записей и состояния обмена данными.
- При загрузке контактов сначала необходимо убедиться, что ваш мобильный телефон поддерживает функцию загрузки контактов.

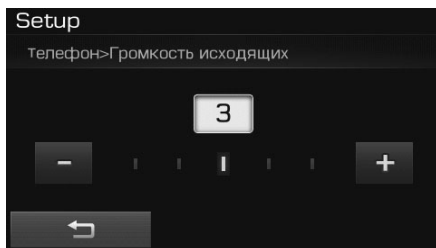

Громкость исходящих

Используйте [-] и [+] для настройки громкости исходящих.

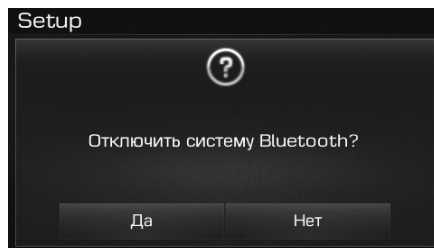
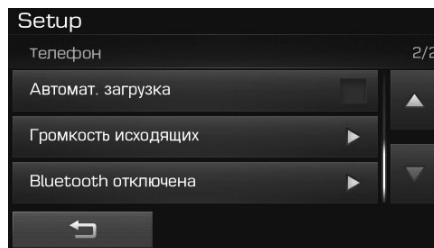

Выключение системы Bluetooth

После выключения интерфейса *Bluetooth®* Wireless Technology связанные с ним функции аудиосистемы работать не будут.

Для включения беспроводного интерфейса *Bluetooth®* нажмите кнопку [SETUP] (Настройка) ► [Phone] (Телефон) и нажмите «Да».

К СВЕДЕНИЮ

- Функция воспроизведения потокового аудио через интерфейс *Bluetooth®* Wireless Technology может не поддерживаться на некоторых мобильных телефонах.

Меню системы

Нажмите кнопку [SETUP] (Настройка)
▶ Выберите [System] (Система).

Здесь можно выбрать и настроить параметры, связанные со следующими пунктами: [Memory Information] (Память), [Voice Recognition System] (Распознавание голоса) и [Language] (Язык).

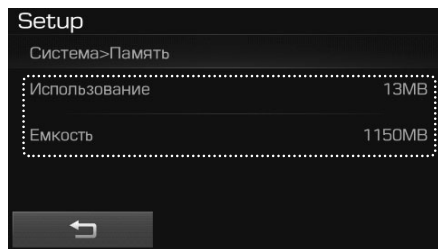

Информация о памяти

Данная функция выводит информацию о памяти системы.

- Использование: отображает занятый в данный момент объем.
- Емкость: общее количество памяти.

✳ Возможны отличия в зависимости от выбранной аудиосистемы.

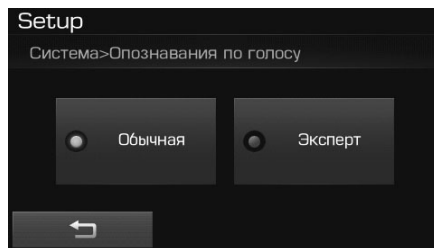

Настройки режима распознавания голоса (при наличии)

Данная функция используется для выбора требуемого варианта подсказок: обычного или экспертного.

- Обычная: при использовании распознавания голоса предоставляет подробные подсказки.
- Эксперт: при использовании распознавания голоса некоторые подсказки опускаются.

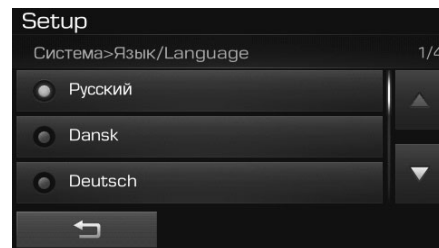

Язык

Данная функция используется для изменения языка системы и голосовых команд.

Если язык был изменен, система будет перезагружена, после чего будет применен выбранный язык.

- Поддерживаются следующие языки:
Русский, Dansk, Deutsch, English(UK), Español, Français, Italiano, Nederlands, Polski, Svenska, Türkçe

РАБОТА МУЛЬТИМЕДИЙНОЙ СИСТЕМЫ ПРИ СОВЕРШЕНИИ ЭКСТРЕННОГО ВЫЗОВА ПОСРЕДСТВОМ УСТРОЙСТВА ЭРА-ГЛОНАСС (ПРИ НАЛИЧИИ)

При осуществлении экстренного вызова посредством устройства ЭРА-ГЛОНАСС работа мультимедийной системы прерывается. На экране мультимедийной системы появляется обозначение «SOS» (либо «SOS тест» — при активации режима проверки устройства ЭРА-ГЛОНАСС), также посредством динамиков начинают транслироваться звуковые сообщения о текущем статусе выполнения экстренного вызова.

ПРИЛОЖЕНИЕ

Наименование	Описание
12 ч	12-ЧАСОВОЙ
24 ч	24-ЧАСОВОЙ
AST(A.Store)	АВТОМАТИЧЕСКОЕ СОХРАНЕНИЕ
AMA	РАДИО АМ (АВТОМАТИЧЕСКОЕ СОХРАНЕНИЕ)
FMA	РАДИО FM (АВТОМАТИЧЕСКОЕ СОХРАНЕНИЕ)
AUX	Режим внешнего источника
BASS	BASS
TREBLE	TREBLE
BT	Bluetooth
PRESET	ПРЕДВАРИТЕЛЬНО НАСТРОЕННЫЕ РАДИОСТАНЦИИ
Поиск RDS	Поиск по системе радиоинформации
TA	Дорожные оповещения
Radio	Радиоприемник
FM/AM/USB	FM/AM/USB
Max	МАКСИМУМ
Min	минимум
Low	Низк.
Mid	Средн.
On	Вкл.
Off	Выкл.
PowerBass	PowerBass
Setting	Настройка
OK	OK
МЕНЮ	МЕНЮ
PowerTreble	PowerTreble

Наименование	Описание
SDVC	Изменение громкости в зависимости от скорости автомобиля
Настройка	Настройка
CURRENT	ТЕКУЩИЙ
Current/Total	Текущий/общий
DEVICE NAME	ИМЯ УСТРОЙСТВА
NAME	НАИМЕНОВАНИЕ
NAME HERE	NAME HERE
NUMBER	НОМЕР
PHONE NAME	ИМЯ ТЕЛЕФОНА
Received Date	Дата получения
Received Message	Полученное сообщение
Received Time	Время получения
TIME	ВРЕМЯ
AST	АВТОМАТИЧЕСКОЕ СОХРАНЕНИЕ
AM	РАДИО АМ
Компакт-диск	КОМПАКТ-ДИСК
FM	РАДИО FM (АВТОМАТИЧЕСКОЕ СОХРАНЕНИЕ)
L=R	ЛЕВЫЙ = ПРАВЫЙ
Middle	Средн.
My Music	Моя музыка
Track	Дорожка, композиция
USB	USB

Наименование		Описание
Phone		Телефон
Engineering Mode		Инженерный режим
SEEK		ПОИСК
Icon		Значок

**Соответствует
стандартам IDA
DA104328**

Декларация соответствия CE

Declaration of Conformity

We, manufacturer, hereby declare that the product

Model	AC110MORE (AC100MORE, ACB10CTRE)
Type	DIGITAL CAR AUDIO SYSTEM

satisfies all the technical regulations applicable to the product within the scope of Council Directives 2006/95/EC, 2004/108/EC and 99/5/EC:

Radio	ETSI EN 300 328 V1.9.1
EMC	ETSI EN 301 489-1 V1.9.2:2011, ETSI EN 301 489-17 V2.2.1:2012 EN 55013:2001/A1:2003/A2:2006, EN 55020:2007/A11:2011
Safety	EN 60065:2002+A1:2006+A11:2008+A2:2010+A12:2011

All essential radio test suites have been carried out.

Testing laboratory: SGS Korea Co., Ltd.

4, LS-ro, 182 beon-gil, Gunpo-si, Gyeonggi-do, 435-040, Korea
Tel. 82-31-428-5700 / Fax 82-31-427-2371

Authorized representative or manufacturer:

Hyundai MOBIS Co., Ltd.
203, Teheran-ro, Gangnam-gu, Seoul, 135-977, Korea
Tel. 82-31-260-2707 / Fax. 82-31-899-1788

This declaration is issued under the sole responsibility of the manufacturer and, if applicable, his authorized Representative, and is marked in accordance with the CE marking directive 93/68/EEC.

Point of contact:

Hyundai MOBIS Co., Ltd. Tel. 82-31-260-2707 / Fax. 82-31-899-1788
Seoul, Korea / 23 February 2016



Seung-Hoon Choe
Senior Researcher

Declaration of Conformity

We, manufacturer, hereby declare that the product

Model	AM110MORE (Alt.: AM100MORE)
Type	DIGITAL CAR AUDIO SYSTEM

satisfies all the technical regulations applicable to the product within the scope of Council Directives 2006/95/EC, 2004/108/EC and 99/5/EC:

Radio	ETSI EN 300 328 V1.9.1
EMC	ETSI EN 301 489-1 V1.9.2:2011, ETSI EN 301 489-17 V2.2.1:2012 EN 55013:2001/A1:2003/A2:2006, EN 55020:2007/A11:2011
Safety	EN 60065:2002+A1:2006+A11:2008+A2:2010+A12:2011

All essential radio test suites have been carried out.

Testing laboratory: SGS Korea Co., Ltd.

4, LS-ro, 182 beon-gil, Gunpo-si, Gyeonggi-do, 435-040, Korea
Tel. 82-31-428-5700 / Fax 82-31-427-2371

Authorized representative or manufacturer:

Hyundai MOBIS Co., Ltd.
203, Teheran-ro, Gangnam-gu, Seoul, 135-977, Korea
Tel. 82-31-260-2707 / Fax. 82-31-899-1788

This declaration is issued under the sole responsibility of the manufacturer and, if applicable, his authorized Representative, and is marked in accordance with the CE marking directive 93/68/EEC.

Point of contact:

Hyundai MOBIS Co., Ltd. Tel. 82-31-260-2707 / Fax. 82-31-899-1788
Seoul, Korea / 22 February 2016



Seung-Hoon Choe
Senior Researcher

Вождение автомобиля

Перед поездкой	5-3
Перед тем, как сесть в автомобиль	5-3
Перед запуском двигателя	5-3
Выключатель зажигания	5-5
Ключевой выключатель зажигания	5-5
Кнопка пуска/останова двигателя	5-8
Механическая коробка передач	5-17
Управление механической коробкой передач	5-17
Приемы безопасного вождения	5-19
Автоматическая коробка передач	5-21
Управление автоматической коробкой передач	5-21
Парковка	5-25
Приемы безопасного вождения	5-26
Тормозная система	5-28
Усилитель тормозов	5-28
Индикатор износа дисковых тормозов	5-29
Стояночный тормоз	5-29
Антиблокировочная система тормозов (АБС)	5-31
Электронная система динамической стабилизации (ESC)	5-33
Система управления стабилизацией автомобиля (VSM)	5-36
Система помощи при трогании на уклоне (HAC)	5-38
Система предупреждения об экстренном торможении (ESS)	5-39
Система управления торможением на спуске (DBC)	5-39
Приемы безопасного торможения	5-41
Круиз-контроль	5-43
Работа системы круиз-контроля	5-43
Полный привод (4WD)	5-48
Работа полного привода	5-49
Меры предупреждения аварийных ситуаций	5-53
Особые условия вождения	5-55
Опасные условия вождения	5-55
Раскачивание автомобиля	5-55
Выполнение плавных поворотов	5-56
Вождение автомобиля в ночное время	5-56
Вождение автомобиля в дождь	5-56
Вождение автомобиля в затопленных местах	5-57
Движение по автомагистралям	5-57
Вождение в зимних условиях	5-58
Вождение по снегу и льду	5-58
Меры предосторожности в зимний период	5-58
Буксировка прицепа	5-63
При буксировке прицепа	5-64
Оборудование для буксировки прицепа	5-67
Вождение автомобиля с прицепом	5-68
Техническое обслуживание при буксировке прицепа	5-71
Масса автомобиля	5-72
Перегрузка	5-72

ОСТОРОЖНО

Угарный газ (СО) ядовит. Его вдыхание может привести к потере сознания и смерти.

Отработавшие газы содержат не имеющий цвета и запаха угарный газ.

Не вдыхайте отработавшие газы.

Ощувив запах отработавших газов внутри салона, немедленно откройте окно. Вдыхание угарного газа может привести к потере сознания и смерти от удушья.

Следите за тем, чтобы в выпускной системе не было утечек.

Выпускную систему необходимо проверять при каждом подъеме автомобиля для замены масла и других целей. При изменении звука работы выпускной системы или в случае удара чем-либо снизу автомобиля рекомендуется как можно скорее проверить выпускную систему в авторизованном дилерском центре HYUNDAI.

Не допускайте работы двигателя в закрытых помещениях.

Работа двигателя на холостом ходу в гараже опасна, даже если двери гаража открыты. Запустив двигатель, следует сразу же вывести автомобиль из гаража.

Избегайте длительной работы двигателя на холостом ходу, если в салоне автомобиля находятся люди.

Вынужденная длительная работа двигателя на холостом ходу при нахождении людей в салоне автомобиля допускается только вне закрытых помещений. При этом необходимо установить регулятор притока воздуха в положение подачи свежего воздуха, а регулятор вентилятора на максимальные обороты, чтобы обеспечить подачу в салон свежего воздуха.

Не допускайте засорения воздухозаборных отверстий.

Для поддержания нормальной работы вентиляционной системой следите за тем, чтобы расположенные перед ветровым стеклом воздухозаборные отверстия не забились снегом, льдом и т. п.

Если нужно двигаться с открытой крышкой багажника:

закройте все окна;

откройте воздушные дефлекторы панели приборов; установите регулятор притока воздуха в положение подачи свежего воздуха, регулятор управления воздушным потоком в положение «Пол» или «Лицо», а регулятор вентилятора на максимальные обороты.

ПЕРЕД ПОЕЗДКОЙ

Перед тем, как сесть в автомобиль

- Все окна, наружные зеркала и внешние осветительные приборы должны быть чистыми. Нельзя заслонять их чем бы то ни было.
- Удалите иней, снег и лед.
- Проверьте шины на наличие чрезмерного износа и повреждений.
- Убедитесь в том, что под автомобилем нет следов утечки.
- Прежде чем двигаться задним ходом, убедитесь в отсутствии каких-либо препятствий позади автомобиля.

Перед запуском двигателя

- Убедитесь в том, что плотно закрыты капот, багажник и двери.
- Отрегулируйте положение сиденья и рулевого колеса.
- Отрегулируйте положение внутреннего и наружных зеркал заднего вида.
- Проверьте работу наружных осветительных приборов.
- Пристегнитесь ремнем безопасности. Убедитесь в том, что все пассажиры пристегнулись ремнями безопасности.
- Повернув ключ зажигания в положение ОП, проверьте указатели и индикаторы панели приборов, а также сообщения на дисплее комбинации приборов.
- Убедитесь в том, что весь багаж надежно уложен или закреплен.

ОСТОРОЖНО

Чтобы снизить вероятность СЕРЬЕЗНОЙ ТРАВМЫ или ГИБЕЛИ, соблюдайте следующие меры предосторожности.

- **ОБЯЗАТЕЛЬНО** пристегивайтесь ремнем безопасности. При движении все пассажиры должны обязательно и надлежащим образом пристегиваться ремнями безопасности. Подробные сведения см. в п. «Ремни безопасности» главы 2.
- Во время движения будьте бдительны. Учтите, что другие участники движения или пешеходы могут быть менее внимательными и совершать ошибки.
- Сосредоточивайте внимание на процессе вождения. Отвлечение водителя может стать причиной аварии.
- Соблюдайте безопасную дистанцию до следующих впереди автомобилей.

 **ОСТОРОЖНО**

Вождение в состоянии алкогольного или наркотического опьянения **ЗАПРЕЩЕНО**.

Вождение в таком состоянии может стать причиной **СЕРЬЕЗНОЙ ТРАВМЫ** или **СМЕРТИ**.

Вождение в нетрезвом виде — основная причина гибели людей на дорогах. Даже небольшое количество алкоголя негативно влияет на рефлексы, остроту реакции и скорость принятия решений. Даже одна порция алкоголя ухудшает реакцию на изменения ситуации и непредвиденные обстоятельства. Время реакции увеличивается с каждой новой порцией алкоголя.

Вождение в состоянии наркотического опьянения так же опасно, как вождение в нетрезвом виде (или даже более опасно).

(см. продолжение)

(продолжение)

Вероятность серьезной аварии намного возрастает, если водитель примет алкоголь или наркотики и поведет автомобиль. Приняв алкоголь или наркотики, не садитесь за руль. Не садитесь в автомобиль к водителю, принимавшему алкоголь или наркотики. Обратитесь к ответственному водителю или вызовите такси.

ВЫКЛЮЧАТЕЛЬ ЗАЖИГАНИЯ

ОСТОРОЖНО

Чтобы снизить вероятность СЕРЬЕЗНОЙ ТРАВМЫ или ГИБЕЛИ, соблюдайте следующие меры предосторожности.

- НИ В КОЕМ СЛУЧАЕ не позволяйте детям или не умеющим управлять автомобилем лицам прикасаться к выключателю зажигания или связанным с запуском двигателя элементам управления. Иначе может начаться неконтролируемое движение автомобиля.
- НИ В КОЕМ СЛУЧАЕ не пытайтесь просунуть руку сквозь рулевое колесо во время движения, чтобы дотянуться до выключателя зажигания или других органов управления. Такие действия могут привести к потере управления автомобилем и аварии.

Ключевой выключатель зажигания (при наличии)



ОСТОРОЖНО

- НИ В КОЕМ СЛУЧАЕ не переводите выключатель зажигания в положение LOCK или ACC во время движения, за исключением чрезвычайных обстоятельств. При этом двигатель остановится, а рулевой усилитель и усилитель тормозов перестанут действовать. Это может привести к утрате управляемости и ухудшению эффективности тормозной системы, что может стать причиной аварии.

(см. продолжение)

(продолжение)

- Прежде чем покинуть автомобиль, обязательно переведите рычаг переключения передач в положение 1-й передачи (на автомобиле с механической коробкой передач) или в положение P (Парковка, на автомобиле с автоматической или роботизированной коробкой передач), нажмите педаль тормоза и переведите выключатель зажигания в положение LOCK.

Если не принять эти меры предосторожности, может начаться неконтролируемое движение автомобиля.

Положения ключевого выключателя зажигания

Положение выключателя	Действие	Примечания
LOCK	<p>Чтобы повернуть выключатель зажигания в положение LOCK, надавите на ключ в положении ACC и поверните его в направлении LOCK.</p> <p>Ключ зажигания можно извлечь из замка только в положении LOCK.</p> <p>Рулевое колесо блокируется для защиты автомобиля от угона (при соответствующей комплектации).</p>	
ACC	<p>Можно пользоваться электрическими приборами.</p> <p>Происходит разблокирование рулевого колеса.</p>	<p>Если не удастся повернуть выключатель зажигания в положение ACC, покачайте рулевое колесо вправо и влево, чтобы высвободить блокировочный фиксатор, и поверните ключ.</p>
ON	<p>Это нормальное положение ключа, при котором работает запущенный двигатель.</p> <p>При этом положении действуют все основные и вспомогательные системы автомобиля.</p> <p>При переводе выключателя зажигания из положения ACC в положение ON можно проверить все контрольные лампы.</p>	<p>Не оставляйте выключатель зажигания в положении ON при остановленном двигателе, чтобы не разряжалась аккумуляторная батарея.</p>
START	<p>Чтобы запустить двигатель, поверните выключатель зажигания в положение START. Отпущенный ключ автоматически возвращается в положение ON.</p>	<p>Коленчатый вал проворачивается до тех пор, пока ключ не будет отпущен.</p>

Запуск двигателя

ОСТОРОЖНО

- При вождении автомобиля следует носить надлежащую обувь. Не следует управлять автомобилем в туфлях на высоких каблуках, лыжных ботинках, сандалиях, пляжной обуви и т. п. В такой обуви неудобно нажимать педали тормоза, акселератора и сцепления.
- Нельзя запускать двигатель при нажатой педали акселератора. Может начаться самопроизвольное движение автомобиля, что создает опасность аварии.
- Дождитесь, пока частота вращения коленчатого вала придет в норму. Отпускание тормозной педали при повышенной частоте вращения коленчатого вала может вызвать неконтролируемое движение автомобиля.

Запуск бензинового двигателя

Автомобиль с механической коробкой передач

1. Убедитесь, что стояночный тормоз задействован.
2. Убедитесь, что рычаг переключения передач находится в нейтральном положении.
3. Нажмите педали сцепления и тормоза.
4. Поверните выключателя зажигания в положение START. Удерживайте ключ (не более 10 секунд) до запуска двигателя, затем отпустите.

Автомобиль с автоматической коробкой передач

1. Убедитесь, что стояночный тормоз задействован.
2. Убедитесь, что рычаг селектора находится в положении P (Парковка).
3. Нажмите педаль тормоза.
4. Поверните выключателя зажигания в положение START. Удерживайте ключ (не более 10 секунд) до запуска двигателя, затем отпустите.

i Информация

- Лучше всего поддерживать умеренную частоту вращения коленчатого вала до тех пор, пока двигатель не прогреется до нормальной рабочей температуры. До тех пор, пока двигатель не прогреется, избегайте интенсивных и резких ускорений.
- При запуске двигателя обязательно держите ногу на педали тормоза. Не нажимайте педаль акселератора при запуске двигателя. Не повышайте частоту вращения коленчатого вала во время прогрева.

К СВЕДЕНИЮ

Чтобы не повредить автомобиль, соблюдайте следующие правила.

- Не удерживайте ключ зажигания в положении START более 10 секунд. Перед повторной попыткой запуска подождите 5–10 секунд.
- Не поворачивайте выключатель зажигания в положение START при работающем двигателе. Это может привести к повреждению стартера.
- Если позволяют транспортный поток и дорожные условия, можно перевести рычаг переключения передач в положение П (Нейтраль) и, пока автомобиль движется по инерции, повернуть выключатель зажигания в положение START, чтобы попытаться перезапустить двигатель.
- Не пытайтесь запускать двигатель, буксируя или толкая автомобиль.

Кнопка пуска/остановка двигателя (при наличии)



06C054019

При открывании передней двери загорается подсветка кнопки пуска/останова двигателя. Через 30 секунд после закрывания двери подсветка гаснет (при наличии).

ОСТОРОЖНО

Порядок остановки двигателя в экстренной ситуации

Нажмите и удерживайте кнопку пуска/останова двигателя более двух секунд, или три раза нажмите и отпустите эту кнопку (в течение трех секунд).



Если автомобиль не останавливается, двигатель можно перезапустить, не нажимая педаль тормоза. Для этого можно перевести рычаг переключения передач в положение П (Нейтраль) и нажать кнопку пуска/останова двигателя.

ОСТОРОЖНО



- За исключением экстренных случаев, НИ В КОЕМ СЛУЧАЕ не нажимайте кнопку пуска/останова двигателя во время движения автомобиля. При этом двигатель остановится, а рулевой усилитель и усилитель тормозов перестанут действовать. Это может привести к утрате управляемости и ухудшению эффективности тормозной системы, что может стать причиной аварии.
- Прежде чем покинуть автомобиль, обязательно установите рычаг селектора в положение Р (Парковка), задействуйте стояночный тормоз и переведите систему зажигания (кнопкой пуска/останова двигателя) в режим OFF. Уходя, заберите с собой электронный ключ. Если не принять эти меры предосторожности, может начаться неконтролируемое движение автомобиля.

Варианты состояния кнопки пуска/останова двигателя

– Автомобиль с механической коробкой передач



Вариант состояния кнопки	Действие	Примечания
<p style="text-align: center;">OFF</p>  <p style="text-align: center;">Не горит</p>	<p>Чтобы запустить двигатель, остановите автомобиль и нажмите кнопку пуска/останова двигателя.</p> <p>Рулевое колесо блокируется для защиты автомобиля от угона (при соответствующей комплектации).</p>	<p>Если рулевое колесо не заблокировано должным образом, при открывании водительской двери водителя включается сигнальный зуммер.</p>
<p style="text-align: center;">ACC</p>  <p style="text-align: center;">Оранжевый индикатор</p>	<p>При нахождении системы зажигания в режиме OFF нажмите кнопку пуска/останова двигателя, не нажимая педаль сцепления. Можно пользоваться электрическими приборами.</p> <p>Происходит разблокирование рулевого колеса.</p>	<p>Если оставить систему зажигания в режиме ACC, то через 1 час питание от АКБ будет автоматически отключено, чтобы не допустить разрядки аккумуляторной батареи.</p> <p>Если рулевое колесо не разблокировано должным образом, кнопка пуска/останова двигателя не действует. Чтобы высвободить блокировочный фиксатор, нажмите кнопку пуска/останова двигателя с одновременным покачиванием рулевого колеса вправо и влево.</p>

– Автомобиль с механической коробкой передач



Вариант состояния кнопки	Действие	Примечания
<p data-bbox="220 255 260 283">ОП</p>  <p data-bbox="148 561 330 585">Синий индикатор</p>	<p data-bbox="384 266 903 409">Не нажимая педаль сцепления, при нахождении системы зажигания в режиме АСС нажмите кнопку пуска/останова двигателя. Перед запуском двигателя можно проверить контрольные лампы.</p>	<p data-bbox="935 266 1458 344">Во избежание разрядки аккумуляторной батареи не оставляйте систему зажигания в режиме ОП, если двигатель не работает.</p>
<p data-bbox="197 598 282 626">START</p>  <p data-bbox="193 902 287 927">Не горит</p>	<p data-bbox="384 607 903 740">Чтобы запустить двигатель, нажмите педали тормоза и сцепления, а затем нажмите кнопку пуска/останова двигателя. Рычаг переключения передач при этом должен находиться в положении П (Нейтраль).</p>	<p data-bbox="935 607 1474 770">Если нажать кнопку пуска/останова двигателя без нажатия педали сцепления, двигатель не запустится. В этом случае нажатие кнопки пуска/останова двигателя приводит к циклическому переходу между следующими режимами:</p> <p data-bbox="935 781 1321 806">OFF → АСС → ОП → OFF или АСС</p>

Варианты состояния кнопки пуска/останова двигателя

– Автомобиль с автоматической коробкой передач

Вариант состояния кнопки	Действие	Примечания
<p style="text-align: center;">OFF</p>  <p style="text-align: center;">Не горит</p>	<p>Чтобы остановить двигатель, установите рычаг селектора в положение Р (Парковка) и нажмите кнопку пуска/останова двигателя.</p> <p>Если нажать кнопку пуска/останова двигателя при нахождении рычага селектора в каком-либо положении кроме Р (Парковка), то система зажигания переходит не в режим OFF, а в режим ACC.</p> <p>Рулевое колесо блокируется для защиты автомобиля от угона (при соответствующей комплектации).</p>	<p>Если рулевое колесо не заблокировано должным образом, при открывании водительской двери водителя включается сигнальный зуммер.</p>
<p style="text-align: center;">ACC</p>  <p style="text-align: center;">Оранжевый индикатор</p>	<p>При нахождении системы зажигания в режиме OFF нажмите кнопку пуска/останова двигателя, не нажимая педаль тормоза.</p> <p>Можно пользоваться электрическими приборами.</p> <p>Происходит разблокирование рулевого колеса.</p>	<p>Если оставить систему зажигания в режиме ACC, то через 1 час питание от АКБ будет автоматически отключено, чтобы не допустить разрядки аккумуляторной батареи.</p> <p>Если рулевое колесо не разблокировано должным образом, кнопка пуска/останова двигателя не действует. Чтобы высвободить блокировочный фиксатор, нажмите кнопку пуска/останова двигателя с одновременным покачиванием рулевого колеса вправо и влево.</p>

– Автомобиль с автоматической коробкой передач

Вариант состояния кнопки	Действие	Примечания
<p data-bbox="220 255 260 283">ОП</p>  <p data-bbox="148 563 330 585">Синий индикатор</p>	<p data-bbox="384 266 906 412">При нахождении системы зажигания в режиме ACC нажмите кнопку пуска/останова двигателя, не нажимая педаль тормоза. Перед запуском двигателя можно проверить контрольные лампы.</p>	<p data-bbox="935 266 1437 350">Во избежание разрядки аккумуляторной батареи не оставляйте систему зажигания в режиме ОП, если двигатель не работает.</p>
<p data-bbox="196 602 284 630">START</p>  <p data-bbox="196 904 284 927">Не горит</p>	<p data-bbox="384 607 906 865">Чтобы запустить двигатель, нажмите педаль тормоза, затем нажмите кнопку пуска/останова двигателя. Рычаг переключения передач (рычаг селектора) должен находиться в положении П (Нейтраль) или в положении Р (Парковка). В целях безопасности запускайте двигатель при нахождении рычага селектора в положении Р (Парковка).</p>	<p data-bbox="935 607 1477 770">Если нажать кнопку пуска/останова двигателя без нажатия педали тормоза, двигатель не запустится. В этом случае нажатие кнопки пуска/останова двигателя приводит к циклическому переходу между следующими режимами:</p> <p data-bbox="935 781 1321 809">OFF → ACC → ОП → OFF или ACC</p>

Запуск двигателя

ОСТОРОЖНО

- При вождении автомобиля следует носить надлежащую обувь. Не следует управлять автомобилем в туфлях на высоких каблуках, лыжных ботинках, сандалиях, пляжной обуви и т. п. В такой обуви неудобно нажимать педали тормоза, акселератора и сцепления.
- Нельзя запускать двигатель при нажатой педали акселератора.
Может начаться самопроизвольное движение автомобиля, что создает опасность аварии.
- Дождитесь, пока частота вращения коленчатого вала придет в норму. Отпускание тормозной педали при повышенной частоте вращения коленчатого вала может вызвать неконтролируемое движение автомобиля.

Информация

- Двигатель можно запустить кнопкой пуска/останова только при том условии, что электронный ключ находится в автомобиле.
- Если электронный ключ находится в автомобиле, но далеко от водителя, двигатель может не запуститься.
- Если перевести кнопку пуска/останова двигателя в режим АСС или ON при открытой двери, система начинает поиск электронного ключа. Если электронный ключ в автомобиле отсутствует, начинает мигать индикатор " " и отображается сигнальное сообщение «Key not in vehicle» (Ключ не в машине). Если при этом все двери закрыты, то на 5 секунд включается звуковой сигнал. При нахождении системы зажигания в режиме АСС или запущенном двигателе электронный ключ должен находиться внутри автомобиля.

Запуск бензинового двигателя

Автомобиль с механической коробкой передач

1. Всегда держите при себе электронный ключ.
2. Убедитесь, что стояночный тормоз задействован.
3. Убедитесь, что рычаг переключения передач находится в нейтральном положении.
4. Нажмите педали сцепления и тормоза.
5. Нажмите кнопку пуска/останова двигателя.

Автомобиль с автоматической коробкой передач

1. Всегда держите при себе электронный ключ.
2. Убедитесь, что стояночный тормоз задействован.
3. Убедитесь, что рычаг селектора находится в положении Р (Парковка).
4. Нажмите педаль тормоза.
5. Нажмите кнопку пуска/останова двигателя.

i Информация

- Лучше всего поддерживать умеренную частоту вращения коленчатого вала до тех пор, пока двигатель не прогреется до нормальной рабочей температуры. До тех пор, пока двигатель не прогреется, избегайте интенсивных и резких ускорений.
- При запуске двигателя обязательно держите ногу на педали тормоза. Не нажимайте педаль акселератора при запуске двигателя. Не повышайте частоту вращения коленчатого вала во время прогрева.

К СВЕДЕНИЮ

Чтобы не повредить автомобиль, соблюдайте следующие правила.

- Если двигатель самопроизвольно остановился во время движения, не пытайтесь перевести рычаг селектора в положение Р (Парковка).

Если позволяют транспортный поток и дорожные условия, можно перевести рычаг переключения передач в положение П (Нейтраль) и, пока автомобиль движется по инерции, нажать кнопку пуска/останова двигателя, чтобы попытаться перезапустить двигатель.

- Не пытайтесь запускать двигатель, буксируя или толкая автомобиль.

К СВЕДЕНИЮ

Чтобы не повредить автомобиль, соблюдайте следующие правила.

Не удерживайте кнопку пуска/останова двигателя нажатой дольше 10 секунд, исключая случай перегорания предохранителя стоп-сигнала.

При перегорании этого предохранителя обычный запуск двигателя невозможен. Замените предохранитель новым. Если нет возможности заменить предохранитель, то двигатель можно запустить, нажав и удерживая кнопку пуска/останова двигателя при нахождении системы зажигания в режиме АСС в течение 10 секунд.

В любом случае в целях безопасности при запуске двигателя обязательно нажимайте педаль тормоза и/или сцепления.

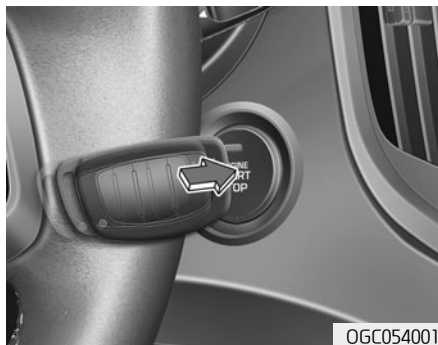

i Информация

Если аккумуляторная батарея разряжена или электронный ключ не работает нормально, двигатель можно запустить, нажав кнопку пуска/останова двигателя электронным ключом в направлении, указанном на рисунке.

МЕХАНИЧЕСКАЯ КОРОБКА ПЕРЕДАЧ (ПРИ НАЛИЧИИ)



⇨ Перевод рычага переключения передач возможно без нажатия кнопки (1).

⇨ Для перевода рычага переключения передач необходимо нажать кнопку (1).

OGC054021

Управление механической коробкой передач

В механической коробке передач предусмотрено 6 передач переднего хода. Трансмиссия полностью синхронизирована на всех передачах переднего хода, поэтому переключение легко осуществляется как на повышенные, так и на пониженные передачи.

⚠ ОСТОРОЖНО

Прежде чем покинуть автомобиль, обязательно переведите рычаг переключения передач в положение 1-й передачи (если автомобиль остановлен на подъеме) или в положение заднего хода (если автомобиль остановлен на спуске). Задействуйте стояночный тормоз и переведите выключатель зажигания в положение LOCK/OFF. Если не принять эти меры предосторожности, может начаться неконтролируемое движение автомобиля.

Чтобы включить передачу заднего хода (R), необходимо полностью остановить автомобиль, перевести рычаг переключения передач в нейтральное положение, а затем в положение R (Задний ход).

Если автомобиль полностью остановлен, но рычаг переключения передач трудно перевести в положение 1-й передачи или заднего хода, следует выполнить следующие действия.

1. Переведите рычаг переключения передач в нейтральное положение и отпустите педаль сцепления.
2. Нажмите педаль сцепления и переведите рычаг переключения передач в положение первой передачи или заднего хода (R).

i Информация

В холодную погоду переключение может быть затруднено до тех пор, пока не прогреется масло в коробке передач.

Использование сцепления

Педаль сцепления следует нажимать до упора в следующих ситуациях.

– Запуск двигателя

Двигатель не запустится, если не нажата педаль сцепления.

– Включение передачи, переход на повышенную или пониженную передачу.

Отпускать педаль сцепления следует медленно. Во время движения не следует нажимать педаль сцепления без необходимости.

К СВЕДЕНИЮ

Чтобы исключить излишний износ и повреждение сцепления, необходимо соблюдать следующие правила.

- Не держите ногу на педали сцепления во время движения.
- Не пытайтесь удерживать автомобиль на уклоне с помощью сцепления в ожидании разрешающего сигнала светофора и т. п.
- Всегда нажимайте педаль сцепления до упора, чтобы исключить посторонний шум и повреждение сцепления.
- Начинать движение со 2-й передачи можно только на скользкой дороге.

Переключение на пониженную передачу

Переходите на пониженную передачу для замедления в условиях плотного транспортного движения или при движении на крутом уклоне — чтобы не допустить перегрузки двигателя.

Переход на пониженную передачу сокращает вероятность самопроизвольной остановки двигателя. Кроме того, на пониженной передаче при необходимости можно быстрее перейти к ускорению.

При движении вниз по склону переход на пониженную передачу позволяет поддерживать безопасную скорость за счет торможения двигателем. При этом меньше изнашивается тормозная система.

К СВЕДЕНИЮ

Чтобы предотвратить повреждение двигателя, сцепления и трансмиссии, соблюдайте перечисленные ниже правила.

- При переходе с 5-й на 4-ю передачу будьте внимательны, чтобы случайно не включить 2-ю передачу, сместив рычаг в сторону. Резкий переход на пониженную передачу может привести к повышению оборотов двигателя до критического уровня (красной зоны тахометра). Создается опасность повреждения двигателя.
- Не переходите более чем на две передачи за одну операцию и не включайте пониженную передачу, если это может привести к превышению допустимых оборотов двигателя (5000 об/мин и выше). Переход на пониженную передачу в таких условиях может стать причиной повреждения двигателя, муфты сцепления или коробки передач.

Приемы безопасного вождения

- Ни в коем случае не двигайтесь под уклон «накатом» при нахождении коробки передач в нейтральном положении. Это чрезвычайно опасно.
- Не пользуйтесь исключительно тормозами. Это может привести к перегреву и выходу из строя тормозной системы и связанных с ней компонентов.

При длительном движении под уклон уменьшите скорость и перейдите на пониженную передачу. Торможение двигателем помогает замедлить движение.

- Перед переходом на пониженную передачу уменьшите скорость. Это позволит избежать превышения допустимых оборотов двигателя, что может привести к его повреждению.
- Снижайте скорость при боковом ветре. Это позволяет улучшить управляемость автомобиля.
- Чтобы не повредить трансмиссия, обязательно полностью останов-

ливайте автомобиль перед включением передачи заднего хода (R)

- Будьте очень осторожны при движении по скользкой дороге. Будьте особенно внимательны при торможении, ускорении и переключении передач. При резком изменении скорости на скользкой дороге может произойти потеря сцепления ведущих колес с дорогой, и автомобиль потеряет управляемость. Результатом может стать авария.

ОСТОРОЖНО

Не следует использовать резкое торможение двигателем (переключение на пониженную передачу) на скользких дорогах. Это может стать причиной заноса и аварии.

 **ОСТОРОЖНО**

Меры предосторожности, позволяющие снизить риск **ТЯЖЕЛОГО ТРАВМИРОВАНИЯ** или **ГИБЕЛИ**

- **ОБЯЗАТЕЛЬНО** пристегивайтесь ремнем безопасности. В случае столкновения вероятность тяжелого травмирования и гибели непристегнутого пассажира и водителя значительно повышается.
- Не превышайте безопасную скорость на поворотах или разворотах.
- Не допускайте резких движений рулевым колесом, например при перестроении или на крутом повороте.
- Риск опрокидывания значительно возрастает при потере управления на высокой скорости.
- Потеря управления часто происходит, если при съезде с дороги двумя колесами водитель для возврата на дорогу поворачивает рулевое колесо на избыточный угол.



(см. продолжение)

(продолжение)

- Если произошел съезд с дороги, не совершайте резких движений рулевым колесом. Вместо этого уменьшите скорость и только после этого возвращайтесь на проезжую часть.
- Компания **HYUNDAI** рекомендует соблюдать предписываемые дорожными знаками скоростные ограничения.

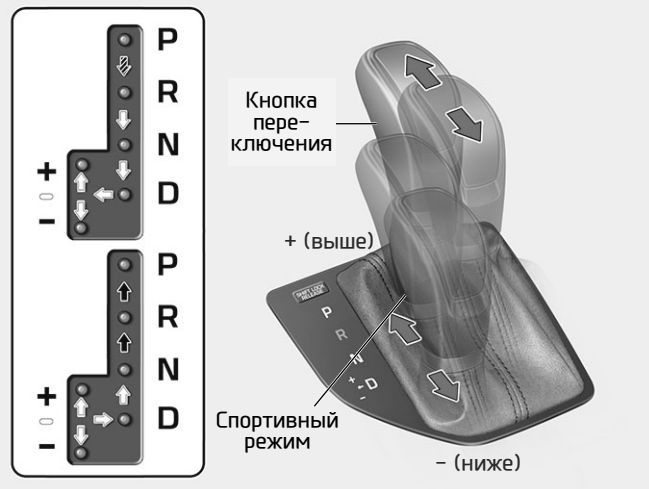
АВТОМАТИЧЕСКАЯ КОРОБКА ПЕРЕДАЧ (ПРИ НАЛИЧИИ)



-  Нажмите педаль тормоза, нажмите кнопку переключения передач и переведите рычаг.
-  Нажмите кнопку переключения передач и переведите рычаг.
-  Рычаг селектора можно переводить без ограничений.

06C054002

Управление автоматической коробкой передач

В автоматической трансмиссии предусмотрено шесть передач переднего хода и одна — заднего хода. Выбор передач осуществляется автоматически при движении в режиме D.

ОСТОРОЖНО

Ниже перечислены меры предосторожности, позволяющие снизить риск тяжелого травмирования и гибели.

- Прежде чем включить режим D (Движение) или R (Задний ход), **ОБЯЗАТЕЛЬНО** убедитесь в том, что спереди и сзади от автомобиля нет людей, особенно детей.
- Прежде чем покинуть автомобиль, обязательно переведите рычаг селектора в положение P (Парковка), задействуйте стояночный тормоз и поверните выключатель зажигания в положение LOCK или OFF. Если не принять эти меры предосторожности, может начаться неконтролируемое движение автомобиля.
- При активном режиме ручного переключения передач не следует использовать резкое торможение двигателем (переключение на менее высокую передачу) на скользких дорогах. Это может стать причиной заноса и аварии.

Положение рычага селектора

Индикаторы на комбинации приборов отображают положение рычага селектора при нахождении системы зажигания в режиме ОП.

P (Парковка)

Переключение в режим P (Парковка) выполняется только после полной остановки автомобиля.

Перед выводом рычага из положения P (Парковка) необходимо сильно нажать на педаль тормоза. Носу с педали акселератора следует убрать.

Если после выполнения всех перечисленных действий рычаг все же не удается вывести из положения P (Парковка), следуйте указаниям, приведенным в п. «Снятие блокировки переключения передач» настоящей главы.

Перед остановкой двигателя рычаг селектора должен находиться в положении P (Парковка).

ОСТОРОЖНО

- Перевод рычага селектора в положение P (Парковка) во время движения может привести к потере управления автомобилем.
- После остановки автомобиля обязательно переведите рычаг селектора в положение P (Парковка), задействуйте стояночный тормоз и остановите двигатель.
- Не используйте положение P (Парковка) вместо стояночного тормоза.

R (Задний ход)

Используйте это положение для движения автомобиля задним ходом.

К СВЕДЕНИЮ

Перед включением или выключением заднего хода обязательно полностью остановите автомобиль. Перевод рычага селектора в положение R (Задний ход) при движении автомобиля может привести к повреждению трансмиссии.

N (Нейтраль)

Колеса и коробка передач разобщены.

Нейтральное положение N (Нейтраль) можно использовать для перезапуска двигателя после его самопроизвольной остановки — или при остановке автомобиля с работающим двигателем. Покидая автомобиль, следует использовать положение P (Парковка).

При выводе рычага из положения N (Нейтраль) в любое другое положение обязательно нажимайте педаль сцепления.

⚠ ОСТОРОЖНО

Не включайте передачи, не нажав до конца тормозную педаль. Включение передач при повышенных оборотах двигателя может привести к резкому рывку автомобиля. При этом можно потерять управление автомобилем, задеть людей или какие-либо предметы.

D (Движение)

Это нормальное положение для движения. В коробке передач происходит автоматическое переключение в пределах последовательности из 6 ступеней. Выбор передач обеспечивает максимальную топливную экономичность при максимальной мощности двигателя.

Чтобы получить дополнительную мощность при обгоне или при движении на подъем, сильно нажмите педаль акселератора. В коробке передач произойдет автоматическое переключение на одну или несколько (в зависимости от обстоятельств) передач.

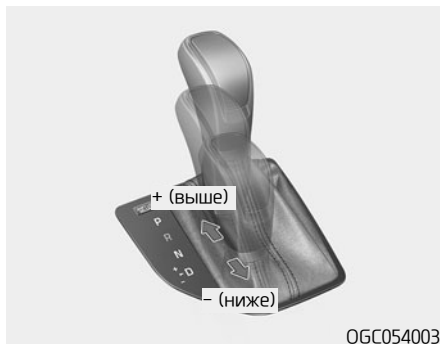

Режим ручного переключения передач

Чтобы активировать режим ручного переключения передач, следует (при неподвижном или движущемся автомобиле) перевести рычаг селектора из положения D (Движение) в сектор ручного переключения. Для возврата в режим D (Движение) верните рычаг в основной сектор.

В режиме ручного переключения можно, смещая рычаг вперед и назад, выбирать оптимальный для конкретных условий диапазон передач.

- + (выше) Для перехода на следующую повышенную передачу однократно толкните рычаг вперед.
- (ниже) Для перехода на следующую пониженную передачу однократно оттяните рычаг назад.

i Информация

- Предусмотрено в общей сложности шесть передач переднего хода. Для движения задним ходом или для парковки автомобиля переведите рычаг селектора в положение R (Задний ход) или P (Парковка), в зависимости от обстоятельств.
- Переход на пониженные передачи при замедлении автомобиля происходит автоматически. При остановке автомобиля автоматически включается 1-я передача.
- При достижении критических оборотов двигателя (красная зона) про-

исходит автоматический переход на более высокую передачу.

- При переводе рычага селектора в положение + (выше) или - (ниже) включение требуемой передачи может не произойти (если включение выбранной передачи приведет к превышению максимально допустимых оборотов двигателя). Водитель должен переключать передачи в соответствии с дорожной обстановкой и следить за тем, чтобы обороты двигателя не поднимались до красной зоны по тахометру.
- При движении по скользкой дороге толкните рычаг селектора вперед в положение + (выше). В коробке передач пригодится 2-я передача, наиболее пригодная для плавного движения по скользкой дороге. Для обратного переключения на 1-ю передачу оттяните рычаг селектора в сторону символа - (ниже).
- При движении в режиме ручного переключения передач, чтобы перейти на пониженную передачу, необходимо замедлить движение. Если обороты двигателя находятся за пределами допустимого диапазона, переключение на пониженную передачу может не произойти.

Система блокировки переключения передач

Для обеспечения безопасности коробка передач оснащена системой блокировки переключения передач, которая исключает переключение трансмиссии из положения Р (Парковка) в положение R (Задний ход) без нажатия тормозной педали.

Ниже описан порядок переключения коробки передач из положения Р (Парковка) в положение R (Задний ход).

1. Нажмите и удерживайте тормозную педаль.
2. Запустите двигатель или переведите выключатель зажигания в положение ОП.
3. Переведите рычаг селектора в необходимое положение.

Снятие блокировки переключения передач

Если рычаг переключения передач невозможно перевести из положения Р (Парковка) в положение R (Задний ход) при нажатой тормозной педали, продолжайте нажимать педаль и выполните следующие операции:

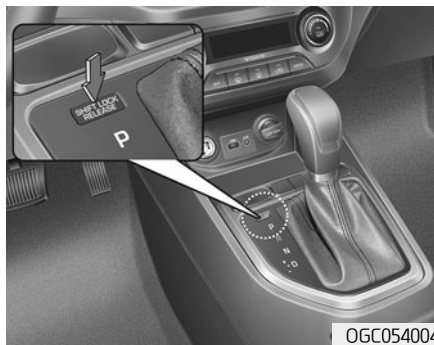

1. Переведите выключатель зажигания в положение LOCK или OFF.
2. Задействуйте стояночный тормоз.
3. Нажмите кнопку снятия блокировки переключения передач.
4. При нажатой кнопке снятия блокировки переключения передач переведите рычаг селектора в необходимое положение.
5. Отпустите кнопку снятия блокировки переключения передач.
6. Нажмите тормозную педаль и запустите двигатель.

Если для переключения передач приходится использовать кнопку снятия блокировки переключения, рекомендуем незамедлительно обратиться к авторизованному дилеру HYLINDAI для проверки автомобиля.

Парковка

Обязательно полностью остановите автомобиль и удерживайте тормозную педаль нажатой. Переведите рычаг селектора в положение Р (Парковка), задействуйте стояночный тормоз и поверните выключатель зажигания в положение LOCK или OFF. Покидая автомобиль, заберите ключ с собой.

⚠ ОСТОРОЖНО

- Находясь в автомобиле с работающим двигателем, не нажимайте педаль акселератора слишком долго. Это может привести к перегреву двигателя или системы выпуска с последующим возгоранием.
- Отработавшие газы и элементы выпускной системы нагреваются до высокой температуры. Не прикасайтесь к компонентам выпускной системы.
- Не останавливайте автомобиль для остановки или стоянки над легко воспламеняющимися материалами, например сухой травой, бумагой или листьями. Воспламенение таких материалов может вызвать пожар.

Приемы безопасного вождения

- Не переводите рычаг переключения передач из положения Р (Парковка) или П (Нейтраль) в какое бы то ни было положение, если педаль акселератора нажата.
- Не переводите рычаг селектора в положение Р (Парковка) во время движения.
Прежде чем переводить рычаг селектора в положение R (Задний ход) или D (Движение), полностью остановите автомобиль.
- Не переводите рычаг селектора в положение П (Нейтраль) при движении автомобиля. Это может привести к аварии из-за потери эффекта торможения двигателем. Также возможно повреждение коробки передач.
- Не держите ногу на тормозной педали во время движения. Даже незначительное, но постоянное нажатие тормозной педали может привести к перегреву, чрезмерному износу и вероятному выходу из строя тормозной системы.

- Покидая автомобиль, обязательно задействуйте стояночный тормоз. Не используйте вместо стояночного тормоза систему блокировки, включаемую в режиме Р (Парковка).
- Будьте очень осторожны при движении по скользкой дороге. Будьте особенно внимательны при торможении, ускорении и переключении передач. При резком изменении скорости на скользкой дороге может произойти потеря сцепления ведущих колес с дорогой, и автомобиль потеряет управляемость. Результатом может стать авария.
- Оптимальные характеристики и экономичность автомобиля достигаются при плавном задействовании педали акселератора.

ОСТОРОЖНО

Меры предосторожности, позволяющие снизить риск ТЯЖЕЛОГО ТРАВМИРОВАНИЯ или ГИБЕЛИ

- **ОБЯЗАТЕЛЬНО** пристегивайтесь ремнем безопасности. В случае столкновения вероятность тяжелого травмирования и гибели непристегнутого пассажира и водителя значительно повышается.
- Не превышайте безопасную скорость на поворотах или разворотах.
- Не допускайте резких движений рулевым колесом, например при перестроении или на крутом повороте.
- Риск опрокидывания значительно возрастает при потере управления на высокой скорости.
- Потеря управления часто происходит, если при съезде с дороги двумя колесами водитель для возврата на дорогу поворачивает рулевое колесо на избыточный угол.

(см. продолжение)

(продолжение)

- Если произошел съезд с дороги, не выворачивайте резко рулевое колесо. Вместо этого уменьшите скорость и только после этого возвращайтесь на проезжую часть.
- Компания HYUNDAI рекомендует соблюдать предписываемые дорожными знаками скоростные ограничения.

ТОРМОЗНАЯ СИСТЕМА

Усилитель тормозов

Ваш автомобиль оснащен тормозами с усилителем. Регулировка тормозных механизмов в процессе нормальной эксплуатации осуществляется автоматически.

При остановленном двигателе усилитель тормозов не действует. Остановить автомобиль все же можно, но для этого придется сильнее нажимать тормозную педаль. Тормозной путь становится длиннее, чем с усилителем тормозов.

Если двигатель остановлен, то запас усиления тормозов постепенно уменьшается при каждом нажатии тормозной педали. Если усилитель тормозов не действует, не качайте тормозную педаль.

Качание тормозной педали целесообразно применять только для сохранения управляемости автомобиля на скользком дорожном покрытии.

ОСТОРОЖНО

Соблюдайте следующие меры предосторожности:

- Не держите ногу на педали тормоза во время движения. Это приводит к перегреву тормозов, чрезмерному износу тормозных накладок и колодок, а также к увеличению тормозного пути.
- При движении на затяжном спуске переведите рычаг селектора в сектор ручного переключения передач и вручную переходите на пониженные передачи, чтобы сдерживать повышение скорости без избыточного использования тормозной системы. Постоянное задействование тормозов приводит к их перегреву и может стать причиной ухудшения эффективности тормозной системы.

(см. продолжение)

(продолжение)

- Намокание тормозов может негативно отразиться на эффективности замедления автомобиля; также возможен односторонний увод автомобиля. Легкое притормаживание позволит определить, снизилась ли эффективность тормозной системы. Обязательно проверяйте тормоза таким образом после движения по глубокой воде. Чтобы просушить тормоза, прогрейте их, несколько раз выполнив легкое торможение. Сохраняйте безопасную скорость до полного восстановления работоспособности тормозов. Не повышайте скорость до тех пор, пока работа тормозов не восстановится в должной мере.

Индикатор износа дисковых тормозов

Если тормозные колодки изношены и их необходимо заменить, то при торможении передние или задние тормозные механизмы начинают издавать высокий скрипящий звук. На слух можно определить, проявляется ли этот звук временно, или же он возникает при каждом нажатии тормозной педали.

Имейте в виду, что при некоторых погодных условиях или в определенных режимах движения скрип тормозов может возникать и при исправных тормозных механизмах (например, при первоначальном торможении или при легком торможении). Это нормальная ситуация, которая не указывает на неполадку тормозной системы.

К СВЕДЕНИЮ

Во избежание дорогостоящего ремонта тормозной системы не эксплуатируйте автомобиль с чрезмерно изношенными тормозными колодками.

i Информация

Тормозные колодки следует менять только комплектами для передней оси и задней оси.

Стояночный тормоз

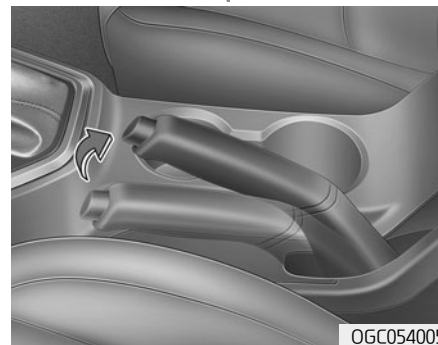

Задействование стояночного тормоза

Прежде чем покинуть автомобиль, обязательно задействуйте стояночный тормоз.

Сильно нажмите тормозную педаль. Максимально оттяните вверх рычаг стояночного тормоза.

⚠ ОСТОРОЖНО

Чтобы снизить риск **ТЯЖЕЛОГО ТРАВМИРОВАНИЯ** или **ГИБЕЛИ**, не используйте стояночный тормоз при движении автомобиля (кроме экстренных ситуаций). Это может привести к повреждению тормозной системы и аварии.

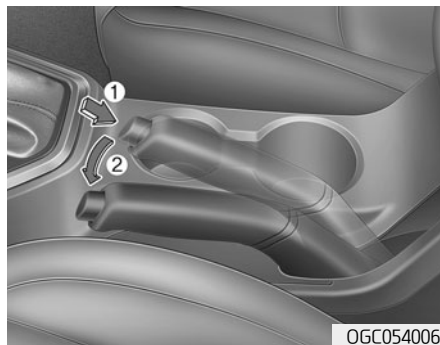

Отпускание стояночного тормоза

Чтобы отпустить стояночный тормоз, выполните следующие операции.

Сильно нажмите тормозную педаль.

Нажимая кнопку разблокирования (1), приподнимите, затем опустите рычаг (2) стояночного тормоза.

⚠ ОСТОРОЖНО

- Прежде чем покинуть автомобиль на стоянке, обязательно полностью остановите автомобиль и продолжайте удерживать тормозную педаль. Переведите рычаг переключения передач в положение 1-й передачи на автомобиле с механической коробкой передач, или в положение P (Парковка) на автомобиле с автоматической коробкой передач, задействуйте стояночный тормоз и переведите выключатель зажигания в положение LOCK (OFF).

Если стояночный тормоз не задействован в достаточной мере, может начаться неконтролируемое движение автомобиля, что приведет к травмированию водителя или окружающих.

- НИ В КОЕМ СЛУЧАЕ не позволяйте лицам, не умеющим управлять автомобилем, прикасаться к рычагу стояночного тормоза. Случайное выключение стояночного тормоза может привести к тяжелой травме.
- При отпускании стояночного тормоза необходимо сильно нажать и удерживать тормозную педаль.

К СВЕДЕНИЮ

- Не нажимайте педаль акселератора при задействованном стояночном тормозе. Если нажать педаль акселератора при задействованном стояночном тормозе, сработает звуковая сигнализация. Возможно повреждение стояночного тормоза.
- Движение с задействованным стояночным тормозом может привести к перегреву тормозной системы, а также к преждевременному износу и повреждению компонентов тормозной системы. Перед началом движения убедитесь в том, что стояночный тормоз отпущен, а соответствующая контрольная лампа не горит.



Поверните выключатель зажигания в положение ОП (не запуская двигатель) и проверьте, горит ли контрольная лампа стояночного тормоза.

Если стояночный тормоз задействован, эта лампа должна гореть при нахождении выключателя зажигания в положениях START и ОП.

Перед началом движения убедитесь в том, что стояночный тормоз отпущен, а соответствующая контрольная лампа не горит.

Если контрольная лампа стояночного тормоза не гаснет после отпущения стояночного тормоза при работающем двигателе, то в тормозной системе, возможно, имеется неисправность. Такая ситуация требует пристального внимания.

Если возможно, немедленно прекратите движение. Если это невозможно, предельно осторожно выведите автомобиль в такое место, где его можно будет безопасно остановить.

Антиблокировочная система тормозов (АБС)

ОСТОРОЖНО

Антиблокировочная система тормозов (АБС) и электронная система динамической стабилизации (ESC) не предотвращают аварии, вызванные неудачными или опасными маневрами при движении. Не полагайтесь на улучшение управляемости автомобиля при экстренном торможении, всегда соблюдайте безопасную дистанцию до следующих впереди автомобилей. В экстремальных дорожных условиях следует обязательно снижать скорость автомобиля. Тормозной путь автомобилей, оснащенных АБС или системой ESC, в перечисленных ниже случаях может быть длиннее, чем у автомобилей без этих систем.

Снижайте скорость в следующих ситуациях.

- При движении по неровным дорогам, дорогам с гравийным покрытием или заснеженным дорогам.

(см. продолжение)

(продолжение)

- При движении по дорогам с выбоинами или ямами, либо с перепадами дорожного покрытия по высоте.
- Если автомобиль оборудован цепями противоскольжения.

Не пытайтесь проверять характеристики безопасности автомобилей, оборудованных АБС или системой ESC, на высокой скорости или на крутом повороте. Это опасно для самого водителя и для окружающих.

АБС — это электронная тормозная система, которая позволяет избегать заносов при торможении. АБС обеспечивает сохранение эффективности рулевой системы при интенсивном торможении.

Использование АБС

Чтобы с максимальной пользой использовать АБС в экстренной ситуации, не пытайтесь модулировать тормозное усилие, меняя усилие на тормозной педали и качая тормозную педаль. Нажимайте тормозную педаль как можно сильнее.

Если торможение выполняется на грани блокирования колес, тормозная система может издавать специфический звук, сопровождаемый дрожанием тормозной педали. Это признаки нормальной работы АБС.

АБС не сокращает время остановки и тормозной путь.

Обязательно поддерживайте безопасную дистанцию до следующего впереди автомобиля.

АБС не предотвращает заносы, возникающие при резком изменении направления движения, например при крутом повороте или резком перестроении. Выбирайте безопасную скорость с учетом дорожных и погодных условий.

АБС не предотвращает потерю курсовой устойчивости. При резком торможении следует пользоваться рулевой системой с осторожностью. Резкий поворот рулевого колеса может привести к тому, что автомобиль окажется на полосе встречного движения или за пределами дороги.

На рыхлом или неровном дорожном покрытии тормозной путь автомобиля с антиблокировочной системой тормозов может быть длиннее, чем у автомобиля, не оборудованного такой системой.

После перевода системы зажигания в режим ОП с помощью кнопки пуска/остановка двигателя контрольная лампа антиблокировочной системы тормозов () загорается на несколько секунд. В это время выполняется самодиагностика системы АБС. Если неисправности не обнаружены, контрольная лампа гаснет. Если контрольная лампа не гаснет, возможно, в АБС имеется неисправность. В этом случае рекомендуется как можно скорее обратиться к авторизованному дилеру HYUNDAI для проверки автомобиля.

ОСТОРОЖНО

Постоянное свечение контрольной лампы АБС () указывает на неисправность этой системы. Усилитель тормозов работает нормально. Чтобы снизить вероятность тяжелого травмирования и гибели в результате аварии, рекомендуется как можно скорее обратиться к авторизованному дилеру HYUNDAI для проверки автомобиля.

К СВЕДЕНИЮ

При движении в условиях недостаточного сцепления шин с дорожным покрытием (например, на обледенелой дороге) с частым задействованием тормозов ABS будет работать непрерывно. При этом может загореться контрольная лампа ABS (ABS). Остановите автомобиль в безопасном месте и выключите двигатель.

Снова запустите двигатель. Если контрольная лампа ABS погаснет, то антиблокировочная система исправна.

В противном случае в системе, возможно, имеется неисправность. В этом случае рекомендуется как можно скорее обратиться к авторизованному дилеру HYUNDAI для проверки автомобиля.

i Информация

При запуске двигателя от внешнего источника питания вследствие разрядки АКБ может загореться контрольная лампа ABS (ABS). Это происходит из-за низкого напряжения АКБ. Это не указывает на неисправность ABS. Зарядите АКБ перед поездкой на автомобиле.

Электронная система динамической стабилизации (ESC)

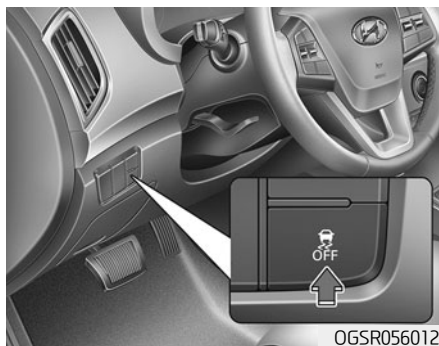

Электронная система динамической стабилизации (ESC) способствует сохранению устойчивости автомобиля на поворотах.

Система ESC сравнивает направление, заданное рулевой системой, и фактическое направление движения. Система ESC выборочно задействует колесные тормозные механизмы и вмешивается в работу системы управления двигателем, помогая водителю сохранять выбранную траекторию движения. Наличие этой системы не отменяет необходимости соблюдать правила

! ОСТОРОЖНО

Ни в коем случае не превышайте скорость, допустимую в конкретной дорожной обстановке, а также не двигайтесь слишком быстро на крутых поворотах. Система ESC не предотвращает аварии.

Превышение скорости на поворотах, резкие маневры и аквапланирование на мокрой дороге могут стать причиной серьезного дорожно-транспортного происшествия.

безопасного вождения. Корректируйте скорость движения и характер вождения с учетом дорожной обстановки.

Работа системы ESC

Условие активации системы ESC

При переводе ключа зажигания в положение ОП загораются индикаторы ESC и ESC OFF (примерно на три секунды). Система ESC активируется после выключения обоих индикаторов.

Срабатывание



Срабатывание системы ESC сопровождается миганием индикатора ESC в описанных ниже условиях:

- Если торможение выполняется на грани блокирования колес, тормозная система может издавать специфический звук, сопровождаемый дрожанием тормозной педали. Это признаки нормальной работы системы ESC.
- При активной системе ESC в определенных условиях двигатель может не реагировать на нажатие педали акселератора.
- Включение системы ESC приводит к автоматическому выключению круиз-контроля при его наличии.

Как только сложится благоприятная дорожная обстановка, круиз-контроль включится снова. **См. раздел «Система круиз-контроля» в настоящей главе** (при наличии).

- При попытке выбраться из грязи или при движении по скользкой дороге двигатель может сохранять текущие обороты даже при сильном нажатии педали акселератора. Это необходимо для поддержания курсовой устойчивости и должного сцепления шин с дорожным покрытием, и не является отклонением от нормы.

Условие отключения системы ESC



Отмена работы системы ESC:

- Состояние 1

■ Дисплей комбинации приборов

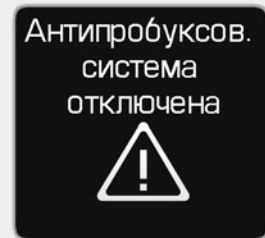

OLF054439RU

Кратковременно нажмите кнопку ESC OFF. Загорится индикатор ESC OFF и появится соответствующее сообщение (на автомобиле с дисплеем комбинации приборов). В этом состоянии функция контроля тягового усилия ESC (управление двигателем) деактивируется, но функция контроля тормозной системы ESC (управление торможением) остается активной.

- Состояние 2

- Дисплей комбинации приборов



OTLE055030RU

Нажмите кнопку ESC OFF и удерживайте ее не менее 3 секунд. Загорится индикатор ESC OFF, появится соответствующее сообщение (на автомобиле с дисплеем комбинации приборов) и включится сигнальный зуммер. В этом состоянии и функция контроля тягового усилия ESC (управление двигателем), и функция контроля тормозной системы ESC (управление торможением) деактивируются.

Если при выключенной системе ESC повернуть выключатель зажигания в положение LOCK (OFF), система ESC останется выключенной. При очередном запуске двигателя система ESC автоматически включится снова.

Индикаторы

- Индикатор ESC (мигает)



- Индикатор ESC OFF (горит)



Если система ESC работает нормально, то при переводе выключателя зажигания в положение ОП индикатор ESC загорается и через некоторое время гаснет.

При срабатывании системы ESC индикатор ESC начинает мигать.

Если индикатор ESC не гаснет, в системе ESC, возможно, имеется неисправность. При включении контрольной лампы рекомендуется в кратчайшие сроки обратиться к авторизованному дилеру HYUNDAI для проверки автомобиля.

Индикатор ESC OFF загорается при выключении системы ESC кнопкой.

⚠ ОСТОРОЖНО

Мигание индикатора ESC указывает на активацию системы ESC.

Двигайтесь осторожно и НИ В КОЕМ СЛУЧАЕ не повышайте скорость. НЕ нажимайте кнопку ESC OFF при мигании индикатора ESC. Это может привести к потере управления автомобилем и аварии.

К СВЕДЕНИЮ

Если на автомобиле установлены колеса или шины разных размеров, система ESC может функционировать неправильно. При замене шин проследите за тем, чтобы все четыре шины и все четыре колесных диска были одинакового размера. Ни в коем случае не отправляйтесь в поездку на автомобиле, на котором установлены шины и/или колесные диски разных размеров.

Использование функции отключения системы ESC

При движении

Систему ESC следует отключать ненадолго только для того, чтобы, поддерживая надлежащий крутящий момент на колесах, упростить высвобождение автомобиля из снега или грязи.

Для отключения системы ESC во время движения нажмите кнопку ESC OFF на горизонтальном участке дороги

К СВЕДЕНИЮ

Чтобы не повредить коробку передач, соблюдайте следующие правила.

- Не допускайте чрезмерной пробуксовки одного или обоих колес одного моста при активации контрольных ламп системы ESC, АБС и стояночного тормоза. Требуемый в этом случае ремонт не покрывается гарантией на автомобиль. Если эти контрольные лампы загорелись, уменьшите обороты двигателя и не допускайте чрезмерной пробуксовки одного или обоих колес.
- При проверке автомобиля на динамометрическом стенде систему ESC следует отключить (должен гореть индикатор ESC OFF).

Информация

Выключение системы ESC не влияет на работу АБС и тормозной системы.

Система управления стабилизацией автомобиля (VSM) (при наличии)

Система управления стабилизацией автомобиля (VSM) является одной из функций электронной системы динамической стабилизации (ESC). Эта система способствует сохранению устойчивости автомобиля при резком ускорении или торможении на мокрых, скользких и неровных дорогах, на которых сцепление шин с дорогой может резко и непредсказуемо меняться.

ОСТОРОЖНО

При использовании системы управления стабилизацией автомобиля (VSM) соблюдайте следующие меры предосторожности.

- **ПОСТОЯННО** контролируйте скорость и расстояние до движущихся впереди автомобилей. Наличие системы VSM не отменяет необходимости соблюдать правила безопасного вождения.
- Ни в коем случае не двигайтесь слишком быстро по плохим дорогам. Система VSM не предотвращает аварии. Превышение скорости в плохую погоду, на скользкой или неровной дороге может стать причиной серьезного дорожно-транспортного происшествия.

Работа системы VSM

Условие активации системы VSM

Система VSM активируется при соблюдении следующих условий:

- Включена электронная система динамической стабилизации (ESC).
- Автомобиль движется по извилистой дороге со скоростью более 15 км/ч (9 миль/ч).
- Скорость автомобиля при торможении на неровной дороге превышает 20 км/ч (12 миль/ч).

При срабатывании

Если торможение выполняется в условиях, характерных для активации системы ESC, тормозная система может издавать специфический звук, сопровождаемый дрожанием тормозной педали. Это признаки нормальной работы системы VSM.

Информация

Система VSM не функционирует в следующих ситуациях:



- Движение на подъеме или спуске.
- Движение задним ходом.
- Горит индикатор ESC OFF.
- Горит или мигает контрольная лампа электрического усилителя рулевого управления (EPS) ().

Условия отключения системы VSM

Чтобы отменить работу системы VSM, нажмите кнопку ESC OFF. Загорится индикатор ESC OFF ().

Чтобы включить систему VSM, нажмите кнопку ESC OFF еще раз. Индикатор ESC OFF погаснет.

ОСТОРОЖНО

Если индикатор ESC () или контрольная лампа EPS () не гаснет, это может указывать на неисправность в системе VSM. Если контрольная лампа загорелась, рекомендуется в кратчайшие сроки обратиться к авторизованному дилеру HYUNDAI для проверки автомобиля.

К СВЕДЕНИЮ

Если на автомобиле установлены колеса или шины разных размеров, система ESC может функционировать неправильно. При замене шин проследите за тем, чтобы все четыре шины и все четыре колесных диска были одинакового размера. Ни в коем случае не отправляйтесь в поездку на автомобиле, на котором установлены шины и/или колесные диски разных размеров.

Система помощи при трогании на уклоне (HAC)

При возобновлении движения после полной остановки на крутом уклоне автомобиль может откатиться назад за время переноса ноги с педали тормоза на педаль акселератора. Система HAC предотвращает откатывание автомобиля назад за счет автоматического управления тормозной системой в течение 2 секунд. При нажатии педали акселератора тормоз автоматически деактивируется.

ОСТОРОЖНО

Система HAC работает только в течение 2 секунд. Поэтому нужно обязательно нажать педаль акселератора, чтобы возобновить движение на подъем после полной остановки.

Информация

- Система HAC не действует, если рычаг селектора находится в положении P (Парковка) или N (Нейтраль).
- Система HAC срабатывает даже при выключенной электронной системе динамической стабилизации (ESC). Но она не срабатывает, если система ESC не действует должным образом.

Система предупреждения об экстренном торможении (ESS)

Система предупреждения об экстренном торможении оповещает водителей следующих позади транспортных средств о резком, интенсивном торможении миганием стоп-сигналов.

Система активируется в следующих обстоятельствах.

- Автомобиль резко останавливается. (Отрицательное ускорение превышает 7 м/с^2 при исходной скорости движения выше 55 км/ч (34 мили/ч .)
- Активирована АБС.

Световая аварийная сигнализация автоматически включается, если скорость движения снижается до 40 км/ч (25 миль/ч), после деактивации АБС и после прекращения экстренного торможения.

Световая аварийная сигнализация отключается, как только скорость поднимется до 10 км/ч (6 миль/ч) после полной остановки. Световая аварийная сигнализация отключается также в том случае, если движение продолжается на небольшой скорости в течение определенного времени. Водитель может вручную выключить световую аварийную сигнализацию, нажав кнопку.

Информация

Система предупреждения об экстренном торможении (ESS) не действует, если световая аварийная сигнализация уже включена.

Система управления торможением на спуске (DBC)

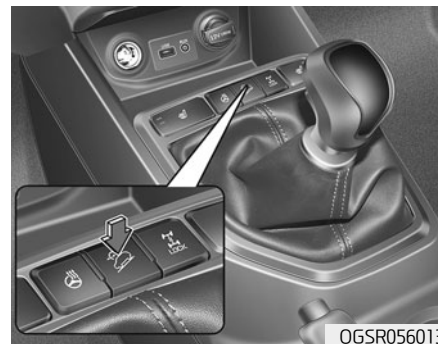

Система управления торможением на спуске (DBC) позволяет поддерживать приемлемую скорость на крутом спуске без нажатия на тормозную педаль.

Система замедляет автомобиль до скорости 8 км/ч (5 миль/ч), чтобы водитель мог сосредоточиться на рулевом управлении.

⚠ ОСТОРОЖНО

При движении по обычной дороге обязательно отключите систему DBC. Система DBC может неожиданно выйти из режима готовности и активироваться при резком изменении скорости или на крутом повороте.

К СВЕДЕНИЮ

- При переводе выключателя зажигания в положение ОП система DBC по умолчанию находится в неактивном состоянии.
- Активация системы DBC может сопровождаться шумом или вибрацией со стороны тормозной системы.
- При срабатывании системы DBC загораются стоп-сигналы.

Работа системы DBC

Режим	Индикатор	Описание
Режим готовности	 Горит	Нажмите кнопку системы DBC при движении автомобиля со скоростью менее 40 км/ч (25 миль/ч). Система DBC включится и перейдет в режим готовности. Если скорость движения превышает 40 км/ч (25 миль/ч), система не включится.
Активирована	 Мигает	Находясь в режиме готовности, при движении автомобиля на крутом спуске со скоростью менее 35 км/ч (22 мили/ч) система DBC включается автоматически.
Временно деактивирована	 Горит	Активная система DBC временно деактивируется при следующих условиях: <ul style="list-style-type: none"> • Уклон дороги недостаточно крутой. • Нажата педаль тормоза или акселератора. В отсутствие перечисленных выше условий система DBC автоматически активируется снова.
OFF	 Не горит	Система DBC отключается при следующих условиях. <ul style="list-style-type: none"> • Кнопка DBC нажата повторно. • Скорость автомобиля превышает 60 км/ч (38 миль/ч).

ОСТОРОЖНО

Включение желтого (янтарного) индикатора системы DBC указывает на перегрев или неисправность системы. Если контрольная лампа горит даже после охлаждения системы DBC, рекомендуется в кратчайшие сроки обратиться к авторизованному дилеру HYUNDAI для проверки автомобиля.

К СВЕДЕНИЮ

- На крутом уклоне система DBC может не отключиться даже при нажатии педали тормоза или акселератора.
- Не включайте систему DBC при движении на 3-й или более высокой передаче (автомобили с механической коробкой передач). При срабатывании системы DBC возможна самопроизвольная остановка двигателя.
- Система DBC не срабатывает в следующих ситуациях:
 - Рычаг селектора находится в положении P (Парковка).
 - Активна система ESC.

Приемы безопасного торможения

ОСТОРОЖНО

Прежде чем покинуть автомобиль на стоянке, обязательно полностью остановите автомобиль и продолжайте удерживать тормозную педаль. Переведите рычаг селектора в положение P (Парковка), задействуйте стояночный тормоз и переведите систему зажигания кнопкой пуска/останова двигателя в режим OFF.

Автомобиль, оставленный на стоянке и не зафиксированный стояночным тормозом (или зафиксированный не в полной мере), может самопроизвольно откатиться и причинить травму водителю или другому лицу. Прежде чем выйти из автомобиля, **ОБЯЗАТЕЛЬНО** задействуйте стояночный тормоз.

- Намокшие тормоза опасны! При движении по глубоким лужам или при мойке автомобиля тормоза могут намочнуть. Автомобиль с мокрыми тормозами невозможно остановить достаточно быстро. При намочании тормозов автомобиль может увести в сторону.
- Чтобы просушить тормоза, слегка нажмите тормозную педаль несколько раз, пока не восстановится нормальное действие тормозов, сохраняя при этом постоянный контроль над автомобилем. Если нормальное действие тормозов не восстанавливается, как можно скорее остановите автомобиль в безопасном месте и обратитесь за помощью к авторизованному дилеру HYUNDAI.
- НЕ держите ногу на педали тормоза во время движения. Даже незначительное, но постоянное нажатие педали тормоза может привести к перегреву, износу и вероятному выходу тормозов из строя.
- При проколе шины во время движения плавно затормозите автомобиль, стараясь удержать прямолинейную траекторию при замедлении. Как только скорость снизится в достаточной мере, сверните с дороги и остановитесь в безопасном месте.
После остановки автомобиля не отпускайте тормозную педаль, чтобы исключить скатывание автомобиля вперед.
- Соблюдайте осторожность при остановке на уклоне. Задействуйте стояночный тормоз и переведите рычаг переключения передач в положение Р (Парковка) на автомобиле с автоматической коробкой передач, или в положение 1-й передачи на автомобиле с механической коробкой передач. На спуске поверните передние колеса к бордюрному камню, чтобы предотвратить самопроизвольное движение автомобиля. На подъеме поверните передние колеса в противоположную сторону от бордюрного камня, чтобы предотвратить скатывание автомобиля. При отсутствии бордюрного камня, или если необходимо предотвратить самопроизвольное движение автомобиля для других целей, заблокируйте колеса.

КРУИЗ-КОНТРОЛЬ (ПРИ НАЛИЧИИ)

Работа системы круиз-контроля

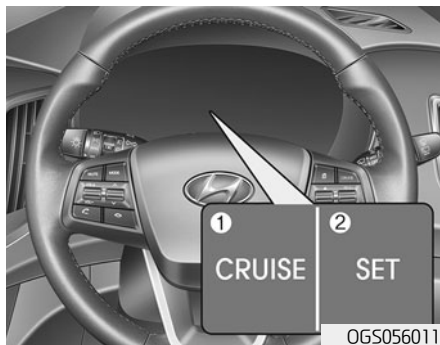

1. Индикатор CRUISE
2. Индикатор SET

Система круиз-контроля позволяет двигаться с постоянной скоростью (при движении быстрее 40 км/ч (25 миль в час)), не нажимая педаль акселератора.

ОСТОРОЖНО

Соблюдайте следующие меры предосторожности:

- Если оставить круиз-контроль включенным, (горит индикатор системы круиз-контроля "CRUISE" в комбинации приборов), возможно его случайное включение. Не включайте систему круиз-контроля, если не собираетесь ее использовать, чтобы исключить вероятность непреднамеренного задания скорости.
- Используйте систему круиз-контроля только при движении на открытых магистралях в хорошую погоду.
- Не включайте круиз-контроль, если движение с постоянной скоростью не безопасно:
 - при движении в плотном транспортном потоке или потоке с меняющейся скоростью;
 - по скользким дорогам (мокрым от дождя, обледенелым или покрытым снегом).

(см. продолжение)

(продолжение)

- по холмистым и ветреным дорогам.
- в зонах очень сильных ветров.

Переключатель круиз-контроля



CRUISE /  : Включает или выключает систему круиз-контроля

CANCEL / O: Отменяет работу системы круиз-контроля.

RES+: Восстанавливает или увеличивает скорость круиз-контроля.

SET-: Устанавливает или уменьшает скорость круиз-контроля.

Установка скорости круиз-контроля



1. Для включения СИСТЕМЫ нажмите кнопку CRUISE /  на рулевом колесе. Контрольная лампа круиз-контроля загорается.

2. Увеличьте скорость до требуемого уровня, который должен превышать 40 км/ч (25 миль/ч).

Информация

- Механическая трансмиссия

На автомобилях с механической коробкой передач следует выжать педаль тормоза по крайней мере один раз для установки круиз-контроля после запуска двигателя.



3. Толкните рычаг (1) вниз (к SET-) и отпустите его. Загорится индикатор SET.

4. Отпустите педаль акселератора.

Информация

При движении вверх или вниз по склону автомобиль может немного замедляться или ускоряться.

Увеличение скорости с помощью круиз-контроля



- Толкните рычаг (1) вверх (к RES+) и удерживайте его, следя за увеличением заданной скорости в комбинации приборов. Задав требуемую скорость, отпустите рычаг. Автомобиль сам разгонится до заданной скорости.
- Толкните рычаг (1) вверх (к RES+) и сразу отпустите. В этом случае, при каждом таком нажатии выключателя скорость будет увеличиваться на 2,0 км/ч (1,2 мили/ч).
- Отпустите педаль акселератора. Когда автомобиль достигнет требуемой скорости, толкните рычаг (1) вниз (к SET-).

Снижение скорости круиз-контроля



- Толкните рычаг (1) вниз (к SET-) и удерживайте его. Скорость автомобиля будет плавно уменьшаться. Отпустите рычаг при нужной скорости.
- Толкните рычаг (1) вниз (к SET-) и сразу же отпустите его. В этом случае, при каждом таком нажатии выключателя скорость будет уменьшаться на 2,0 км/ч (1,2 мили/ч).
- Слегка постучите по педали тормоза. Когда автомобиль достигнет требуемой скорости, толкните рычаг (1) вниз (к SET-).

Временное ускорение с включенным круиз-контролем

Нажмите педаль акселератора. После того, как Вы уберете ногу с педали акселератора, система круиз-контроля восстановит ранее заданную скорость движения. Если нажать рукоятку вниз (к SET-) при увеличенной скорости, система круиз-контроля сохранит эту увеличенную скорость как заданную.

Причины выключения круиз-контроля



- Нажатие педали тормоза.
- Нажатие педали сцепления (автомобили с МКПП).
- Нажатие переключателя CANCEL/O (отмена/O) на рулевом колесе.
- Перемещение рычага переключения передач в положение П (нейтраль) (автомобили с АКПП).
- Снижение скорости ниже заданной более чем на 15 км/ч (9 миль/ч).
- Снижение скорости автомобиля до менее чем 40 км/ч (25 миль/ч).
- Если работает система ESC (элек-

тронная система контроля устойчивости).

- Переключение на 2-ю передачу с более высокой в спортивном режиме.

i Информация

Каждое из вышеперечисленных действий приводит к отмене работы круиз-контроля (гаснет индикатор SET (установка) на комбинации приборов), но только нажатие кнопки CRUISE (круиз-контроль) приводит к выключению системы. Для возобновления работы круиз-контроля толкните вверх (к RES+ (возврат+)) рычаг, расположенный на рулевом колесе. Если система не была выключена кнопкой CRUISE (круиз-контроль), она восстановит ранее заданную скорость движения.

Восстановление ранее заданной скорости круиз-контроля



Толкните рычаг (1) вверх (к RES+). Если скорость автомобиля превышает 40 км/ч (25 миль/ч), система восстановит ранее заданную скорость движения.

Отключение системы круиз-контроля



- Нажмите кнопку CRUISE /  (круиз-контроль) (индикатор CRUISE (круиз-контроль) погаснет).
- Остановите двигатель.

ПОЛНЫЙ ПРИВОД (4WD) (ПРИ НАЛИЧИИ)

Система полного привода (4WD) служит для передачи мощности двигателя на все колеса с целью обеспечения максимального тягового усилия. Полный привод можно использовать для увеличения тягового усилия, что может потребоваться при движении по скользкой, грязной, мокрой или заснеженной дороге.

На автомобиле с полным приводом удобнее двигаться по грунтовым дорогам или бездорожью. В этих условиях всегда важно снижать скорость так, чтобы она соответствовала конкретной дорожной обстановке.

ОСТОРОЖНО

Меры предосторожности, позволяющие снизить риск ТЯЖЕЛОГО ТРАВМИРОВАНИЯ или ГИБЕЛИ

- Не пытайтесь использовать автомобиль в условиях, для которых он не предназначен, например для езды по сложной пересеченной местности.
- Не превышайте безопасную скорость на поворотах или разворотах.
- Не допускайте резких движений рулевым колесом, например при перестроении или на крутом повороте.
- Риск опрокидывания значительно возрастает при потере управления на высокой скорости.
- Потеря управления часто происходит, если при съезде с дороги двумя колесами водитель для возврата на дорогу поворачивает рулевое колесо на избыточный угол.
- Если произошел съезд с дороги, не совершайте резких движений рулевым колесом. Вместо этого уменьшите скорость и только после этого возвращайтесь на проезжую часть.

К СВЕДЕНИЮ



- Не двигайтесь по воде, если ее уровень превышает уровень днища автомобиля.
- Преодолев глубокую грязь или потопленный водой участок, проверьте работоспособность тормозов. Двигаясь с малой скоростью, последовательно нажимайте тормозную педаль до тех пор, пока не ощутите нормальное торможение.
- Если приходится двигаться по бездорожью, например по песку, грязи или подтопленному участкам дороги, сократите периодичность технического обслуживания (см. раздел «Техническое обслуживание при тяжелых условиях эксплуатации» главы 7).
- Обязательно тщательно вымойте автомобиль (особенно днище) после движения по бездорожью.
- Все четыре колеса должны быть одного типа и размера.
- Для транспортировки полноприводных автомобилей можно использовать только эвакуаторы с платформой.

Работа полного привода

Выбор режима полного привода (4WD)

Режим раздаточной коробки	Кнопка выбора	Индикатор	Описание
4WD AUTO (режим 4WD LOCK выключен)		 (не горит)	В режиме 4WD AUTO и при нормальных условиях поведение автомобиля с полным приводом не отличается от поведения обычного автомобиля с приводом на одну ось. Однако если система определяет необходимость включения режима полного привода, мощность двигателя автоматически распределяется на все четыре колеса. Используйте этот режим при движении по обычным дорогам.
4WD LOCK		 (горит)	В режиме 4WD LOCK система отключается, а автоматическая блокировка 4WD AUTO включается после увеличения скорости до 30 км/ч (19 миль/ч). После снижения скорости до 30 км/ч (19 миль/ч) снова включается режим 4WD LOCK. Такой режим используется для преодоления крутых подъемов и спусков, для движения по бездорожью, песчаным или загрязненным дорогам и т. п., с целью получения максимального тягового усилия.

ОСТОРОЖНО

Если контрольная лампа полного привода () на комбинации приборов не гаснет, то в системе полного привода вашего автомобиля, возможно, имеется неисправность. Если контрольная лампа полного привода () загорелась, рекомендуется в кратчайшие сроки обратиться к авторизованному дилеру HYUNDAI для проверки автомобиля.

 **ВНИМАНИЕ**

При движении по обычным дорогам выключайте режим 4WD LOCK нажатием кнопки 4WD LOCK (индикатор 4WD LOCK при этом погаснет). При движении по обычным дорогам в режиме 4WD LOCK (особенно на поворотах) возможно возникновение механического шума или вибрации. Шум и вибрация прекратятся после выключения режима 4WD LOCK. Продолжительное движение в условиях шума и вибрации может привести к повреждению некоторых компонентов силовой передачи.

К СВЕДЕНИЮ

При выключении режима блокировки 4WD LOCK ощущение вождения меняется, так как вся мощность двигателя передается только на передние колеса.

Безопасность при использовании полного привода

Перед поездкой

- Все пассажиры должны пристегнуться ремнями безопасности.
- Сидите прямо и ближе к рулевому колесу, чем обычно. Отрегулируйте положение рулевого колеса так, чтобы было удобно

Вождение по заснеженным и обледенелым дорогам

- Начинайте движение медленно, плавно нажимая педаль акселератора.
- Оснастите автомобиль зимними шинами или цепями противоскольжения.
- Сохраняйте безопасную дистанцию до идущих впереди автомобилей.
- Используйте для замедления торможение двигателем.
- Чтобы избежать скольжения на дороге, не превышайте разумную скорость, избегайте интенсивного ускорения, резкого торможения и крутых поворотов

Движение по песку и грязи

- Двигайтесь медленно и с постоянной скоростью.
- Если необходимо, для движения по грязи используйте цепи противоскольжения.
- Сохраняйте безопасную дистанцию до идущих впереди автомобилей.
- Уменьшите скорость автомобиля и постоянно следите за ситуацией на дороге.
- Чтобы не застрять в грязи, не превышайте разумную скорость, избегайте интенсивного ускорения, резкого торможения и крутых поворотов.

⚠ ВНИМАНИЕ

Если автомобиль увяз в снегу, песке или грязи, подложите нескользящий материал под ведущие колеса, чтобы обеспечить должное сцепление ИЛИ совершайте медленное попеременное движение вперед и назад, раскачивая автомобиль с целью его высвобождения. При этом не допускайте постоянной работы двигателя на повышенных оборотах, иначе возможно повреждение системы полного привода.

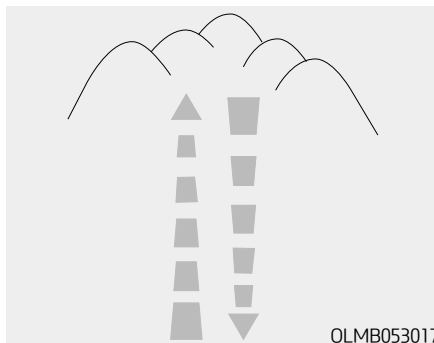

Движение на подъеме и на спуске

- Движение на подъеме
 - Прежде чем начать движение, убедитесь в том, что подъем можно преодолеть.
 - Двигайтесь по возможности прямо.
- Движение на спуске
 - Двигаясь на спуске, не переключайте передачи. Выберите передачу до начала спуска.
 - При движении на спуске двигайтесь медленно, используя торможение двигателем.
 - Двигайтесь по возможности прямо.

⚠ ОСТОРОЖНО

Двигаясь на крутых подъемах и спусках, будьте предельно осторожны. При наличии определенного уклона, рельефа, воды или грязи возможно опрокидывание автомобиля.



ОСТОРОЖНО

Не двигайтесь по крутым косогорам. Небольшое изменение углового положения колес может нарушить устойчивость автомобиля. Утрата устойчивости возможна также при резком прекращении движения вперед. В такой ситуации автомобиль может опрокинуться, что приведет к тяжелой травме или гибели.

Движение по подтопленному участку

- Избегайте движения в глубокой непроточной воде. При этом возможна самопроизвольная остановка двигателя или засорение выхлопной трубы.
- Чтобы преодолеть подтопленный участок, остановите автомобиль, включите режим блокировки полного привода 4WD LOCK и двигайтесь со скоростью не более 8 км/ч (5 миль/ч).
- Двигаясь по подтопленному участку, не переключайте передачи.

ВНИМАНИЕ

Двигаться по подтопленному участку дороги нужно медленно. При слишком быстром движении в моторный отсек может попасть вода, что приведет к самопроизвольной остановке двигателя.

Дополнительные требования к вождению

- Прежде чем приступать к движению по бездорожью, ознакомьтесь с приемами вождения в таких условиях.
- При движении вне дороги будьте предельно внимательны и избегайте опасных участков.
- При сильном ветре двигайтесь медленно.
- Снижайте скорость на поворотах. Центр тяжести полноприводных автомобилей выше центра тяжести автомобилей с одной ведущей осью. Поэтому на крутых поворотах такие автомобили более подвержены переворачиванию.



065R056022

- При движении вне дороги всегда крепко держите рулевое колесо.

ОСТОРОЖНО

При движении вне дороги не держите рулевое колесо внутренним хватом. Это может привести к травме руки при резком маневре или при самопроизвольном проворачивании рулевого колеса вследствие удара о предмет, находящийся на грунте. При этом рулевое колесо может вырваться из рук, что приведет к тяжелой травме или гибели.

Меры предупреждения аварийных ситуаций

Шины

Автомобиль укомплектован шинами и колесными дисками определенного типа и размера. Не устанавливайте другие колеса. Это может повлиять на безопасность и характеристики автомобиля, привести к потере управляемости или опрокидыванию, в результате чего возможны тяжелые травмы.

Устанавливаемые на замену шины должны иметь одинаковый рисунок протектора и быть одинакового размера, типа, марки, грузоподъемности на всех четырех колесах. Если автомобиль оснащен шинами и колесными дисками для движения по бездорожью, не рекомендованными компанией HYUNDAI, не используйте такие колеса для езды по скоростным магистралям.

Буксировка

Для буксировки полноприводных автомобилей необходимо использовать подъемники для колес, колесные тележки или платформы, кото-

ОСТОРОЖНО

Ни в коем случае не запускайте двигатель автомобиля с постоянным полным приводом, поднятого домкратом. Соскальзывание или скатывание автомобиля с запущенным двигателем с домкрата может привести к тяжелой травме или гибели водителя или другого человека, находящегося поблизости.

рые исключают контакт всех четырех колес с грунтом. Подробные сведения см. в разделе «Буксировка» главы 6.

Динамометрические испытания

Проверка автомобилей с постоянным полным приводом должна выполняться на специальных динамометрических стендах.



Роликовые стенды для автомобилей с приводом на одну ось непригодны для проверки автомобилей с постоянным полным приводом. Если для проверки приходится использовать роликовый стенд, предназначенный для автомобилей с приводом на одну ось, выполните следующие действия.

1. Убедитесь в том, что давление в шинах соответствует нормативу, предусмотренному для вашего автомобиля.
2. Поместите передние колеса на роликовый стенд для проверки спидометра на точность (см. иллюстрацию).

ВНИМАНИЕ

- Ни в коем случае не задействуйте стояночный тормоз при выполнении испытания.
- При поднятом автомобиле не вращайте передние и задние колеса по отдельности. Следует вращать все четыре колеса.

ОСТОРОЖНО

Не находитесь перед автомобилем, который установлен на динамометрическом стенде с включенной передачей. Не исключается резкий рывок автомобиля вперед, что может привести к тяжелой травме или гибели.

3. Отпустите стояночный тормоз.
4. Поместите задние колеса на временную свободную роликовую опору.

ОСОБЫЕ УСЛОВИЯ ВОЖДЕНИЯ

Опасные условия вождения

В опасных условиях (например, вода, снег, лед, грязь, песок) соблюдайте следующие рекомендации.

- Двигайтесь осторожно и помните, что тормозной путь автомобиля будет больше.
- Избегайте резкого торможения и резких поворотов рулевого колеса.
- Если автомобиль увяз в снегу, грязи или песке, используйте вторую передачу. Выполняйте ускорение медленно, во избежание излишней пробуксовки колес.
- Если автомобиль увяз на льду, в снегу или в грязи, используйте песок, каменную соль, колесные цепи или другие снижающие скольжение средства для обеспечения дополнительного сцепления с поверхностью.

Раскачивание автомобиля

Если необходимо «враскачку» высвободить автомобиль из снега, песка или грязи, поверните рулевое колесо вправо и влево, чтобы очистить пространство вокруг передних

ОСТОРОЖНО

Переключение автоматической коробки передач на пониженную передачу при движении по скользкому дорожному покрытию может привести к аварии. Резкое изменение частоты вращения колес может стать причиной заноса. Будьте осторожны при переходе на пониженные передачи во время движения по скользким дорогам.

колес. Затем поочередно включайте передачи переднего и заднего хода.

Старайтесь не допускать напрасной пробуксовки колес и превышения допустимых оборотов двигателя.

Чтобы исключить износ коробки передач, дожидайтесь остановки колес при переключении передач. Отпускайте педаль акселератора в момент переключения и слегка нажимайте после включения передачи. Медленное проворачивание колес вперед и назад вызывает раскачивание автомобиля, что может способствовать его высвобождению.

ОСТОРОЖНО

Если автомобиль увяз, а колеса чрезмерно пробуксовывают, температура в шинах может увеличиться очень быстро. Поврежденная шина может лопнуть. Это опасно: возможно травмирование водителя или окружающих. Не пытайтесь раскачивать автомобиль таким образом, если рядом с ним находятся люди или какие-либо объекты.

При попытке высвобождения двигатель автомобиля может быстро перегреться, что приведет к возгоранию в моторном отсеке или к иному повреждению. По возможности не допускайте избыточной пробуксовки колес, чтобы не допустить перегрева двигателя или шин. **НЕЛЬЗЯ** допускать пробуксовки колес автомобиля с частотой, которая соответствует скорости движения 56 км/ч (35 миль/ч) и выше.

i Информация

Перед раскачиванием автомобиля нужно выключить систему ESC (при наличии).

К СВЕДЕНИЮ

Если автомобиль не удастся высадить с нескольких попыток, следует использовать буксир, чтобы избежать перегрева двигателя, возможного повреждения коробки передач и шин. См. раздел «Буксировка» в главе 6.

Выполнение плавных поворотов

Избегайте торможения и переключения передач на поворотах, особенно на мокром дорожном покрытии. Лучше всего выполнять повороты с небольшим ускорением.

Вождение автомобиля в ночное время

Вождение в ночное время более опасно, чем днем. Ниже приведены некоторые рекомендации, которые стоит запомнить:

- Уменьшите скорость и держите увеличенную дистанцию между своим и другими автомобилями, так как ночью видимость резко снижается, особенно там, где отсутствует уличное освещение.
- Отрегулируйте зеркала, чтобы уменьшить блики от фар других автомобилей.
- Содержите фары в чистоте и отрегулируйте их должным образом. Грязные или ненадлежащим образом отрегулированные фары на много ухудшают видимость ночью.

- Старайтесь не смотреть непосредственно на фары встречных автомобилей. Можно временно ослепнуть, и глазам потребуются несколько секунд, чтобы снова привыкнуть к темноте.

Вождение автомобиля в дождь

Дождь и мокрые дороги могут сделать вождение опасным. При движении в дождливую погоду или по скользкому дорожному покрытию следует принимать определенные меры.

- Уменьшите скорость и поддерживайте увеличенную дистанцию. Сильный ливень может ухудшить видимость и увеличить расстояние, необходимое для остановки автомобиля.
- Выключите круиз-контроль (при наличии).
- Замените щетки переднего стеклоочистителя, если они образуют полосы или оставляют пропуски на ветровом стекле.
- Следите за износом шин. Если шины сильно изношены, резкое

торможение на мокром дорожном покрытии может привести к заносу и, как следствие, к аварии. См. раздел «Протектор шин» в главе 7.

- Включите передние фары, чтобы автомобиль был лучше виден другим участникам движения.
- Слишком быстрое движение по лужам негативно отражается на эффективности тормозной системы. Лужи следует преодолевать медленно.
- Если вы полагаете, что тормозные механизмы могли намокнуть, несколько раз слегка притормозите во время движения, пока тормозная система не начнет действовать нормально.

Аквапланирование

Если дорога достаточно мокрая, а скорость достаточно большая, колеса автомобиля могут утратить контакт с поверхностью дороги, фактически скользить по поверхности воды. Лучшим советом будет СНИЗИТЬ СКОРОСТЬ при движении по мокрой дороге.

Опасность аквапланирования повышается с уменьшением глубины протектора, см. раздел «Протектор шин» в главе 7.

Вождение автомобиля в затопленных местах

Избегайте двигаться по затопленным участкам дорог, если нет уверенности в том, что уровень воды доходит только до колесной ступицы. Двигайтесь в воде медленно. Поскольку рабочие характеристики тормозов могут быть ухудшены, выбирайте соответствующую дистанцию.

После преодоления затопленного участка просушите тормоза неоднократным плавным торможением при движении с малой скоростью.

Движение по автомагистралям

Шины

Поддерживайте нормативное давление в шинах. При пониженном давлении может произойти перегрев или повреждение шин.

Не устанавливайте изношенные или поврежденные шины. Это может снизить сцепление колес с дорогой и ухудшить торможение.

Информация

Не превышайте максимальное нормативное давление в шинах.

Топливо, охлаждающая жидкость двигателя и моторное масло

При движении на высокой скорости по шоссе топливо расходуется в большем объеме и менее эффективно, чем при движении с умеренной скоростью. Чтобы сберечь топливо, при движении по автомагистралям поддерживайте разумную скорость.

Перед поездкой проверьте уровень охлаждающей жидкости двигателя и уровень моторного масла.

Приводной ремень

Ослабление или повреждение приводного ремня может привести к перегреву двигателя.

ВОЖДЕНИЕ В ЗИМНИХ УСЛОВИЯХ

Суровые зимние погодные условия приводят к быстрому износу шин и прочим проблемам. Для снижения риска при движении в зимнее время нужно соблюдать следующие рекомендации:

Вождение по снегу и льду

Сохраняйте безопасную дистанцию до автомобилей, следующих впереди. Тормозите плавно. Опасно движение с повышенной скоростью, резкое ускорение и торможение, а также крутые повороты. Для замедления максимально используйте торможение двигателем. Резкое торможение на заснеженных и обледенелых дорогах может вызвать занос.

Для вождения по глубокому снегу может потребоваться установка зимних шин или цепей противоскольжения.

Всегда имейте в автомобиле аварийный комплект. В его состав могут входить цепи противоскольжения, буксировочные ленты или цепи, карманный фонарь, сигнальные огни, песок, лопата, провода для запуска двигателя от внешней аккумуля-

торной батареи, скребок для очистки стекол, перчатки, подстилка, чехлы, одеяло и т. д.

Зимние шины

ОСТОРОЖНО

Размер и тип зимних шин должен быть таким же, что и у стандартных шин автомобиля. В противном случае это может сказаться на безопасности вождения автомобиля.

При установке зимних шин на автомобиль убедитесь в том, что это радиальные шины, которые имеют такой же размер и такую же грузоподъемность, что и оригинальные шины. Устанавливайте зимние шины на все четыре колеса для того, чтобы сбалансировать управление автомобилем при любых погодных условиях. Сила сцепления, которую обеспечивают зимние шины на сухих дорогах, может быть меньше, чем у оригинальных шин. Уточните у продавца шин максимальную скорость, рекомендуемую для езды на зимних шинах.

Информация

Не устанавливайте шипованные шины, предварительно не изучив местные и государственные правила на предмет возможных ограничений на их использование.

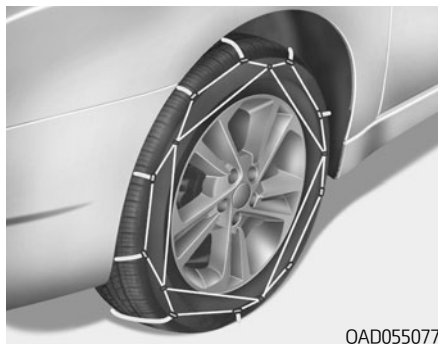

OAD055077

Цепи противоскольжения

Поскольку боковины радиальных шин тоньше, чем у шин других типов, они могут быть повреждены при установке цепей противоскольжения. Поэтому вместо цепей противоскольжения рекомендуется использовать зимние шины. Не устанавливайте цепи противоскольжения на автомобили с алюминиевыми дисками. Если же это необходимо, используйте цепи тросового типа. При необходимости использования цепей противоскольжения используйте оригинальные изделия компании HUPDAI, а монтаж цепей выполняйте только после прочтения прилагаемых к ним инструкций.

⚠ ОСТОРОЖНО

Установка цепей может негативно сказаться на управляемости автомобиля.

- Двигайтесь со скоростью не выше 30 км/ч (20 миль/ч) или со скоростью, рекомендованной изготовителем, в зависимости от того, какая скорость ниже.
- Ведите автомобиль с осторожностью, избегайте неровностей и выбоин на дороге, крутых поворотов и других опасностей, которые могут привести к потере устойчивости.
- Избегайте крутых поворотов и торможения с блокированием колес.

Повреждения автомобиля, вызванные использованием ненадлежащих цепей, не покрываются гарантией производителя.

i Информация

- Устанавливайте цепи противоскольжения только на передние колеса. Имейте в виду, что установка цепей противоскольжения позволяет увеличить тяговое усилие, но не предотвращает заносы.
- Не устанавливайте шипованные шины, предварительно не изучив местные и государственные правила на предмет возможных ограничений на их использование.

Установка цепей

При установке цепей противоскольжения следуйте инструкциям производителя и устанавливайте их как можно плотнее. Установив цепи, двигайтесь со скоростью не выше 30 км/ч (20 миль/ч). Если цепь задевает за шасси или кузов автомобиля, остановитесь и натяните ее. Если соприкосновение устранить не удалось, уменьшите скорость до такого значения, при котором соприкосновение не наблюдается. Снимите цепи, как только начнете движение по очищенной дороге.

Для установки цепей припаркуйте автомобиль на ровной площадке в стороне от проходящего транспорта. Включите аварийную световую сигнализацию и установите за автомобилем предупреждающий треугольный знак аварийной остановки (если он есть). Перед установкой цепей переведите рычаг селектора в положение Р (Парковка), задействуйте стояночный тормоз и остановите двигатель.

К СВЕДЕНИЮ

При использовании цепей противоскольжения соблюдайте следующие правила.

- **Ошибочный выбор размера шин или неправильная установка цепей может привести к повреждению тормозных трубопроводов, кузова и колес.**
- **Используйте шины класса SAE S или тросовые цепи противоскольжения.**
- **Если шины задевают за кузов, натяните их повторно, чтобы исключить соприкосновение.**
- **Чтобы исключить повреждение кузова, подтягивайте цепи через каждые 0,5~1,0 км (0,3~0,6 мили).**
- **Не устанавливайте цепи на автомобили с алюминиевыми дисками. Если это все же необходимо, используйте цепи тросового типа.**
- **Ширина звеньев цепей противоскольжения должна быть не больше 15 мм (0,59 дюйма), чтобы исключить повреждение соединения цепи.**

Меры предосторожности в зимний период

В качестве охлаждающей жидкости используйте высококачественный этиленгликоль

Система охлаждения вашего автомобиля при поставке заправлена высококачественным этиленгликолем. Используйте охлаждающую жидкость только этого типа, поскольку она предотвращает коррозию и замерзание, а также смазывает насос системы охлаждения. Не забывайте заменять и доливать охлаждающую жидкость в соответствии с графиком технического обслуживания, приведенным в главе 7. Перед наступлением зимы проведите испытания охлаждающей жидкости и убедитесь в том, что ее точка замерзания приемлема для зимних условий

Проверьте аккумуляторную батарею и кабели

Низкая температура ускоряет разрядку АКБ. **Проверяйте АКБ и кабели, как указано в главе 7.** Уровень зарядки АКБ можно проверить у авторизованного дилера HUNDAI или на станции техобслуживания.

При необходимости заправьте «зимнее масло»

В некоторых регионах в зимнее время рекомендуется использовать «зимнее масло», которое имеет меньшую вязкость. Подробная информация представлена в главе 8. Если вы не уверены насчет типа зимнего масла, обратитесь к авторизованному дилеру HUNDAI за помощью.

Проверьте свечи зажигания и систему зажигания

Проверяйте свечи зажигания, как указано в главе 7. Выполните замену при необходимости. Также проверьте проводку и прочие компоненты системы зажигания на наличие трещин, износа и повреждений.

Чтобы предохранить замки дверей от замораживания, соблюдайте следующие правила

Чтобы предотвратить замораживание замков, распылите рекомендованную к применению противообледенительную жидкость или глицерин в отверстия для ключей. Если отверстие замка уже покрыто льдом, распылите рекомендованную к применению противообледенительную жидкость на лед, чтобы удалить его. Если внутренние компоненты замка замерзли, попытайтесь разморозить их с помощью нагретого ключа. Обращайтесь с нагретым ключом осторожно, чтобы не допустить травмирования.

Используйте рекомендованный к применению антифриз в системе стеклоомывателя

Во избежание замерзания жидкости стеклоомывателя добавляйте в резервуар рекомендованный состав, предотвращающий замерзание жидкости стеклоомывателя. Состав, предотвращающий замерзание жидкости стеклоомывателя, можно приобрести у авторизованного дилера HUNDAI, а также в большинстве магазинов автозапчастей. Чтобы предотвратить повреждение лакокрасочного покрытия автомобиля, не направляйте стеклоомыватель охлаждающей жидкостью двигателя или антифризом.

Не допускайте примерзания стояночного тормоза

В некоторых условиях может произойти примерзание стояночного тормоза во включенном состоянии. Чаще всего это происходит при скоплении снега или льда на задних тормозных механизмах, а также при намокании тормозных механизмов. Если существует риск примерзания стояночного тормоза, временно задействуйте его совместно с положением Р (Парковка) рычага селектора. Также заранее заблокируйте задние колеса, чтобы автомобиль не откатывался. Затем отпустите стояночный тормоз.

Не допускайте накопления снега и льда под днищем

В некоторых условиях под крыльями автомобиля может скапливаться снег и образовываться ледяные наросты, мешающие рулевому управлению. При движении в таких условиях суровой зимой следует регулярно проверять нижнюю часть автомобиля, чтобы избежать блокирования поворота передних колес и других компонентов рулевого управления.

Имейте в автомобиле аварийное оснащение

В зависимости от погодных условий во время движения нужно иметь при себе соответствующее аварийное оборудование. В его состав могут входить цепи противоскольжения, буксировочные ленты или цепи, карманный фонарь, сигнальные огни, песок, лопата, провода для запуска двигателя от внешней аккумуляторной батареи, скребок для очистки стекол, перчатки, подстилка, чехлы, одеяло и т. д.

Не помещайте посторонние предметы или материалы в моторный отсек

Посторонние предметы или материалы в моторном отсеке могут привести к неисправности двигателя или возгоранию, так как они препятствуют охлаждению двигателя. Гарантия производителя не распространяется на такие повреждения.

БУКСИРОВКА ПРИЦЕПА

Прежде чем использовать свой автомобиль для буксировки прицепа, необходимо ознакомиться с местными правилами, утвержденными соответствующим ведомством. Из-за различий в законодательстве разных стран могут различаться требования к буксировке прицепов, автомобилей и иных транспортных средств и устройств. За более подробными сведениями по буксировке обратитесь к авторизованному дилеру HYUNDAI.

Помните, что вождение автомобиля с прицепом отличается от управления одиночным автомобилем. Вождение автомобиля с прицепом связано с изменениями в управлении, надежности и расходе топлива. Для безопасного управления автомобилем с прицепом требуется пригодное для этой цели и надлежащим образом используемое оборудование. Повреждения автомобиля, связанные с ошибками при буксировке, не покрываются гарантией производителя.

Этот раздел содержит много важных, проверенных временем рекомендаций и правил безопасности по вождению автомобиля с прицепом. Многие из них имеют большое значение для безопасности водителя и пассажиров. Внимательно прочитайте этот раздел перед буксировкой прицепа.

ОСТОРОЖНО

Соблюдайте следующие меры предосторожности.

- Ненадлежащее буксировочное оборудование или ошибки управления могут привести к потере управления автопоездом. Например, если прицеп слишком тяжелый, эффективность торможения может уменьшиться. В результате можете пострадать или погибнуть вы сами и ваши пассажиры. Буксируйте прицеп только при полном соблюдении всех рекомендаций, приведенных в настоящем разделе.
- Перед буксировкой убедитесь в том, что полная масса прицепа, полная масса автопоезда (GCW), полная масса автомобиля (GVW), полная нагрузка на мост (GAW) и нагрузка на дышло прицепа не выходят за пределы ограниченный.

i Информация – Для европейских стран

- Технически допустимая максимальная нагрузка на задний мост (мосты) может быть превышена не более чем на 15%, а технически допустимая максимальная полная масса транспортного средства может быть превышена не более чем на 10% или 100 кг (220,4 фунтов), в зависимости от того, какое значение меньше. В этом случае не превышайте скорость 100 км/ч (62,1 мили/ч) для транспортного средства категории M1 или 80 км/ч (49,7 мили/ч) для транспортного средства категории N1.
- Если транспортное средство категории M1 буксирует прицеп, дополнительная нагрузка, приложенная к сцепному устройству прицепа, может вызвать превышение максимальной допустимой нагрузки на шины, но не более чем на 15%. В этом случае не превышайте скорость 100 км/ч (62,1 мили/ч) и увеличьте давление в шинах по меньшей мере на 0,2 бар.

При буксировке прицепа

Ниже приведены несколько важных рекомендаций владельцу автомобиля, намеревающемуся буксировать прицеп:

- Рассмотрите вопрос использования системы контроля раскачивания прицепа. Узнайте у продавца прицепов о системе контроля раскачивания прицепа.
- Не используйте свой автомобиль для буксировки прицепа в период обкатки двигателя, то есть первые 2000 км (1200 миль). Несоблюдение этого требования может привести к серьезной поломке двигателя или коробки передач.
- Планируя использование прицепа, обязательно обратитесь к авторизованному дилеру HYUNDAI, чтобы получить информацию о дополнительных требованиях, например по использованию буксировочного комплекта.
- Двигайтесь только с умеренной скоростью (менее 100 км/ч (60 миль/ч)) или с установленным ограничением скорости буксировки.

- На затяжных подъемах не превышайте скорость 70 км/ч (45 миль/ч) или обозначенную дорожным знаком максимальную скорость буксировки, в зависимости от того, какое значение меньше.
- Внимательно изучите информацию об ограничениях по массе и нагрузке, приведенную на следующих страницах.

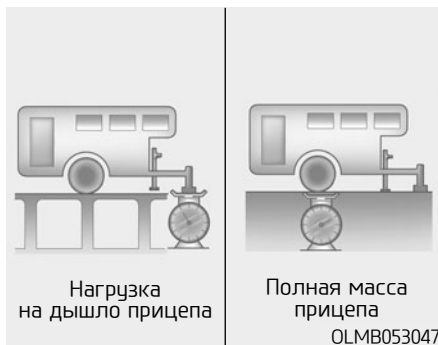

Масса прицепа

Какова безопасная максимальная масса прицепа? Эта масса ни в коем случае не должна превышать максимальной массы прицепа, оборудованного тормозной системой. Но даже такой прицеп может быть слишком тяжелым. Это зависит от целей использования прицепа. Важно все, например скорость, высота над уровнем моря, уклоны дороги, температура наружного воздуха и то, как часто автомобиль используется для буксировки прицепа. Оптимальная масса прицепа может также зависеть от имеющегося в автомобиле специального оборудования.

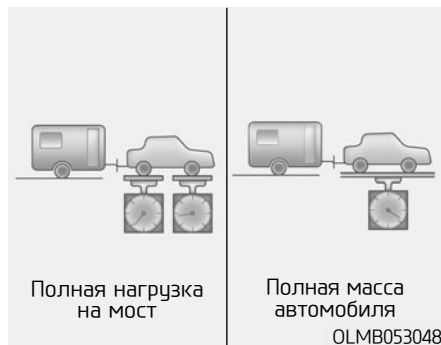

Нагрузка на дышло прицепа

Нагрузка на дышло прицепа имеет большое значение, поскольку влияет на полную массу автомобиля. Нагрузка на дышло прицепа не должна превышать 10% от полной массы прицепа, загруженного в пределах максимально допустимой нагрузки на дышло.

После загрузки прицепа определите вес прицепа и нагрузку на дышло по отдельности, чтобы убедиться в том, что эти параметры соответствуют требованиям. В случае несоответствия можно внести коррективы, например просто переместить некоторые грузы в прицепе.

⚠ ОСТОРОЖНО

Соблюдайте следующие меры предосторожности:

- Ни в коем случае не загружайте заднюю часть прицепа больше, чем переднюю часть. Масса груза в передней части прицепа должна составлять примерно 60% от общей массы груза; соответственно, масса груза в задней части прицепа должна составлять примерно 40% общей массы груза.
- Ни в коем случае не превышайте максимально допустимые значения максимальной массы прицепа и буксировочного устройства прицепа. Ненадлежащая погрузка может привести к повреждению автомобиля и/или травме. Проверьте массы и нагрузку на коммерческих весах или на посту дорожной инспекции, оборудованном весами.

Указатель массовых параметров и расстояний при буксировке прицепа

Показатель		1,6 л MPI				2,0 л MPI	
		2WD		4WD		2WD	4WD
		M/T	A/T	M/T	A/T	A/T	A/T
Максимальная масса прицепа кг (фунты)	Без тормозной системы	550 (1212)		550 (1212)		550 (1212)	550 (1212)
	С тормозной системой	1300 (2866)	1100 (2425)	1300 (2866)	1100 (2425)	1100 (2425)	1100 (2425)
Максимальная допустимая статическая вертикальная нагрузка на сцепное устройство кг (фунты)		80 (176)					
Рекомендуемое расстояние от центра заднего колеса до центра сцепки мм (дюймы)		940 (37)					

M/T : Механическая коробка передач

A/T : Автоматическая коробка передач

Оборудование для буксировки прицепа

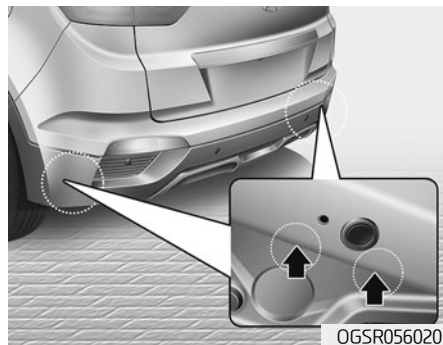

Прицепные устройства

i Информация

Монтажные отверстия для крепления прицепного устройства расположены по обеим сторонам днища кузова за задними колесами.

Правильный выбор сцепного устройства имеет большое значение. Боковые ветры, движущиеся грузовые автомобили и неровные дороги — только некоторые причины, обуславливающие необходимость правильного выбора прицепного устройства. Ниже приведены несколько правил, которым надо следовать.

- Требуется ли выполнить отверстия в кузове автомобиля для установки сцепного устройства прицепа? Если да, то после демонтажа этого устройства герметично закройте отверстия. Если их не загерметизировать, то в автомобиль будут проникать отработавшие газы, включая угарный газ (СО), а также грязь и вода.
- Бамперы автомобиля не предназначены для крепления прицепных устройств. Не крепите к ним арендованные прицепные устройства или устройства, крепящиеся на бампер. Используйте только прицепные устройства, которые крепятся к автомобильному кузову, а не к бамперу.
- Принадлежности для прицепных устройств HYUNDAI можно приобрести у авторизованного дилера HYUNDAI.

Предохранительные цепи

В обязательном порядке используйте предохранительные цепи, соединяющие автомобиль с прицепом. Перекрестите предохранительные цепи под дышлом прицепа так, чтобы дышло не касалось дороги при отсоединении от прицепного устройства. Инструкции по использованию предохранительных цепей могут быть предоставлены изготовителем прицепного устройства или прицепа. Следуйте рекомендациям изготовителя по креплению предохранительных цепей. Оставляйте достаточно слабину, чтобы обеспечить поворот автомобиля с прицепом. Ни в коем случае не допускайте волочения предохранительных цепей по дороге.

Тормозная система прицепа

Если прицеп оборудован тормозной системой, убедитесь в том, что она соответствует национальному законодательству, правильно установлена и работоспособна.

Если масса прицепа превышает максимально допустимую массу для прицепа, не оснащенного тормозами, прицеп необходимо оборудовать надлежащими тормозами. Обязательно прочтите и соблюдайте инструкции к тормозной системе прицепа, чтобы должным образом выполнять ее установку, регулировку и обслуживание. Не подключайте тормозную систему прицепа к тормозной системе автомобиля. Тормозная система прицепа должна действовать независимо от тормозной системы тягача.

Вождение автомобиля с прицепом

Для буксировки прицепа требуется определенный опыт. Перед выездом на дорогу общего пользования необходимо ознакомиться с устройством прицепа. Опробуйте лично

ОСТОРОЖНО

Не используйте прицеп с независимой тормозной системой, если имеются сомнения в правильности регулировки тормозной системы. Эту регулировку должны выполнять только профессионалы. Для выполнения этой работы обратитесь в компетентный центр по обслуживанию прицепов.

чувствительность управления и эффективность торможения с добавленной массой прицепа. Помните о том, что управляемый вами автомобиль стал намного длиннее и не столь отзывчив в управлении, как одиночный автомобиль.

Перед началом движения проверьте прицепное устройство и платформу прицепа, предохранительные цепи, электрические соединения, осветительные приборы, шины и тормоза.

Во время поездки периодически проверяйте надежность крепления груза, а также работу осветительных приборов и тормозной системы прицепа.

Дистанция

При движении соблюдайте дистанцию, которая должна по меньшей мере вдвое превышать обычную дистанцию до идущего впереди автомобиля. Это позволит избежать ситуаций, которые требуют резкого торможения и крутых поворотов.

Обгон

При буксировке прицепа необходимая для обгона дистанция увеличивается. Кроме того, вследствие увеличения длины автопоезда для возврата на прежнюю полосу требуется значительно большее расстояние до опережаемого автомобиля.

Движение задним ходом

Держите рулевое колесо одной рукой снизу. Затем, чтобы переместить прицеп влево, просто двигайте руку влево. Чтобы переместить прицеп вправо, двигайте руку вправо. Двигайтесь задним ходом медленно и, по возможности, попросите кого-либо помочь, направляя движение.

Движение на поворотах

Буксируя прицеп, выполняйте более плавные повороты, чем обычно. Делайте это так, чтобы прицеп не занесло на обочину, чтобы он не ударился о бордюрные камни, дорожные знаки, деревья или другие объекты. Не допускайте рывков и резких маневров. Заблаговременно включайте сигналы поворота.

Указатели поворота

Автомобиль, буксирующий прицеп, следует оснастить дополнительными указателями поворота и проводкой. Зеленые стрелки на панели приборов мигают при подаче сигнала о повороте или смене полосы движения. Правильно подключенные осветительные приборы прицепа также мигают, предупреждая других водителей о вашем намерении выполнить поворот, поменять полосу движения или остановиться.

При буксировке прицепа зеленые стрелки на панели приборов будут мигать даже в том случае, если лампы на прицепе перегорели. При этом вы будете полагать, что водители следующих позади автомобилей видят сигналы, тогда как фактически сигналов не будет. Поэтому важно периодически проверять исправность ламп прицепа. Также обязательно проверяйте работу осветительных приборов при отсоединении и повторном соединении разъемов электропроводки.

ОСТОРОЖНО

Не подключайте систему освещения прицепа непосредственно к системе освещения автомобиля. Используйте разрешенный к применению жгут проводов прицепа. Невыполнение этого требования может привести к повреждению электрической системы автомобиля и/или травмам. Обратитесь к авторизованному дилеру HUPDAI за помощью.

Вождение на уклонах

Уменьшите скорость и включите пониженную передачу перед началом движения на затяжном или крутом спуске. Если не включить пониженную передачу, придется часто применять торможение, что приведет к перегреву тормозов и снижению их эффективности.

На затяжных подъемах включите пониженную передачу и уменьшите скорость примерно до 70 км/ч (45 миль/ч), чтобы исключить перегрев двигателя и коробки передач.

Если автомобиль оснащен автоматической коробкой передач, то при буксировке прицепа, масса которого превышает максимально разрешенную массу прицепа без тормозов, следует двигаться в режиме D (Движение).

Управление автомобилем в режиме D (Движение) при буксировке прицепа позволяет свести к минимуму повышение температуры тормозной системы и продлевает срок службы коробки передач.

К СВЕДЕНИЮ

Чтобы исключить перегрев двигателя и коробки передач, соблюдайте следующие правила:

- При буксировке прицепа на крутых подъемах (более 6%), особое внимание обращайте на указатель температуры охлаждающей жидкости двигателя, чтобы не допустить перегрева двигателя. Если указатель температуры охлаждающей жидкости входит в зону шкалы «130 градусов» или «Н (повышенная температура)», как можно скорее остановите автомобиль в безопасном месте и переведите двигатель в режим холостого хода до тех пор, пока он не остынет. После того как двигатель в достаточной степени остынет, движение можно продолжить.
- При буксировке прицепа скорость вашего автомобиля, возможно, будет значительно ниже, чем скорость общего транспортного потока, особенно на крутом подъеме. При буксировке прицепа на крутом подъеме придерживайтесь правой полосы. Выбирайте скорость автомобиля с учетом максимально допустимой скорости, предусмотренной для автопоездов, крутизны уклона и массы прицепа.

Стоянка на уклоне

В общем случае не следует размещать автомобиль с подсоединенным прицепом для стоянки на уклоне.

Однако если размещать автомобиль с прицепом на уклоне все же необходимо, выполните следующие действия:

1. Выведите автомобиль на место для стоянки.
Поверните рулевое колесо в сторону бордюра (вправо, если автопоезд размещается на спуске, и влево, если автопоезд размещается на подъеме).
2. Переведите рычаг селектора в положение Р (Парковка) на автомобиле с автоматической коробкой передач, или в нейтральное положение на автомобиле с механической коробкой передач.
3. Задействуйте стояночный тормоз и остановите двигатель.
4. Заблокируйте колеса прицепа стояночными колодками со стороны нижней части уклона.
5. Запустите двигатель, нажмите тормозную педаль, переведите коробку передач в нейтральное положение, отпустите стояночный тормоз и медленно отпустите тормозную педаль, чтобы колеса прицепа уперлись в стояночные колодки.

6. Снова нажмите тормозную педаль и задействуйте стояночный тормоз.
7. Переведите рычаг селектора в положение Р (Парковка) (для автомобиля с автоматической коробкой передач); переведите рычаг переключения передач в положение 1-й передачи, если автомобиль остановлен на подъеме, или в положение заднего хода, если автомобиль остановлен на спуске (для автомобиля с механической коробкой передач).
8. Остановите двигатель и отпустите тормозную педаль, но оставьте стояночный тормоз задействованным.

ОСТОРОЖНО

Чтобы исключить вероятность серьезных травм и гибели, соблюдайте следующие правила.

- Не выходите из автомобиля до тех пор, пока не будет надежно задействован стояночный тормоз. При работающем двигателе может начаться неконтролируемое движение автомобиля. Это может привести к тяжелому травмированию или гибели водителя или находящихся рядом людей.
- Не удерживайте автомобиль на подъеме с помощью педали акселератора.

Вождение автомобиля после стоянки на уклоне

1. При нахождении рычага селектора в положении Р (Парковка) (на автомобиле с автоматической коробкой передач) или в нейтральном положении (на автомобиле с механической коробкой передач) задействуйте рабочие тормоза и удерживайте педаль тормоза нажатой, выполняя следующие действия.
 - Запустите двигатель.
 - Включите передачу.
 - Отпустите стояночный тормоз.
2. Медленно уберите ногу с педали тормоза.
3. Медленно продвиньте автопоезд так, чтобы освободить прицеп от стояночных колодок.
4. Остановите автопоезд, чтобы поднять и убрать на хранение стояночные колодки.

Техническое обслуживание при буксировке прицепа

При регулярной буксировке прицепа требуется участить обслуживание автомобиля. Особое внимание следует обратить на проверку уровней моторного масла, жидкости для автоматической коробки передач, масла ведущих мостов и жидкости системы охлаждения. Важно также чаще проверять состояние тормозной системы. Если вы водите автомобиль с прицепом, просмотрите эти разделы, прежде чем отправиться в поездку. Не забывайте обслуживать прицеп и прицепное устройство. Соблюдайте график технического обслуживания, приложенный к прицепу, и периодически проверяйте его. Предпочтительно проверять автомобиль и прицеп перед началом ежедневной эксплуатации. Проверьте крепление прицепного устройства и убедитесь в том, что оно надежно закреплено на автомобиле. Проверьте электрическую проводку прицепа и убедитесь в том, что стоп-сигналы, указатели поворота, габаритные фонари и аварийная сигнализация работают должным образом.

К СВЕДЕНИЮ

Чтобы исключить повреждение автомобиля, соблюдайте следующие правила.

- В жаркую погоду или при движении на подъем повышенная нагрузка, обусловленная наличием прицепа, вызывает перегрев. Если указатель температуры охлаждающей жидкости показывает перегрев, выключите кондиционер и остановитесь в безопасном месте, чтобы охладить двигатель.
- При буксировке чаще проверяйте уровень рабочей жидкости в автоматической коробке передач.
- Если автомобиль не оборудован кондиционером, для улучшения характеристик двигателя при буксировке прицепа установите дополнительный вентилятор для охлаждения радиатора.

МАССА АВТОМОБИЛЯ

На водительской двери имеются две таблички с указанием разрешенной нагрузки автомобиля: табличка с информацией о шинах и нагрузке и сертификационная табличка.

Перед загрузкой автомобиля ознакомьтесь со следующими терминами, позволяющими понять массовые характеристики автомобиля по данным сертификационной таблички.

Собственная масса полностью снаряженного автомобиля

Это масса автомобиля, включая полностью заправленный топливный бак и все стандартное оборудование. Сюда не входит масса пассажиров, груза и дополнительного оборудования.

Собственная масса автомобиля

Это масса нового автомобиля, полученного в дилерском центре, на котором установлены некоторые элементы дополнительного оборудования.

Масса груза

Этот параметр охватывает массу всех компонентов, добавляемых к собственной массе полностью снаряженного автомобиля, включая груз и дополнительное оборудование.

Полная нагрузка на мост (GAW)

Это полная масса, приходящаяся на каждую ось (переднюю и заднюю) — включая собственную массу автомобиля и всю полезную нагрузку.

Полная номинальная нагрузка на мост (GAWR)

Это максимально допустимая масса, допустимая для определенной оси (передней или задней). Эти значения указаны на сертификационной табличке. Общая нагрузка на каждую ось не должна превышать значение GAWR.

Полная масса автомобиля (GVW)

Это собственная масса полностью снаряженного автомобиля с массой груза и массой пассажиров.

Номинальная полная масса автомобиля (GVWR)

Это максимально допустимая масса полностью груженого автомобиля (включая массу всех элементов дополнительной комплектации, оборудования, пассажиров и груза). Номинальная полная масса автомобиля (GVWR) указана на сертификационной табличке, расположенной на двери водителя

Перегрузка

ОСТОРОЖНО

Полная номинальная нагрузка на мост (GAWR) и номинальная полная масса автомобиля (GVWR) для вашего автомобиля указаны на сертификационной табличке, закрепленной на двери водителя (или переднего пассажира). Превышение этих номинальных нагрузок может привести к аварии или повреждению автомобиля. Можно рассчитать массу нагрузки, взвесив предметы (и людей), прежде чем поместить их в автомобиль. Будьте осторожны, не перегружайте автомобиль.

Действия в чрезвычайной ситуации

Аварийная световая сигнализация.....	6-2
В случае непредвиденной ситуации во время движения.....	6-2
Если двигатель заглох во время движения.....	6-2
Если двигатель заглох на перекрестке.....	6-3
Если спустилась шина во время движения.....	6-3
Если не удается запустить двигатель.....	6-4
Если двигатель не проворачивается или проворачивается медленно.....	6-4
Если двигатель проворачивается нормально, но не запускается.....	6-4
Запуск двигателя от внешнего источника.....	6-4
Если двигатель перегревается.....	6-8
Система контроля давления в шинах (TPMS, тип А).....	6-10
Сигнализатор низкого давления в шине.....	6-11
Индикатор неисправности системы TPMS.....	6-12
Замена шины с датчиком системы TPMS.....	6-13
Система контроля давления в шинах (TPMS) (тип В).....	6-16
Шинный манометр (при наличии).....	6-16
Система контроля давления в шинах.....	6-17
Сигнализатор низкого давления в шине.....	6-18
Индикатор расположения шины с низким давлением и индикатор давления в шине.....	6-18
Индикатор неисправности системы TPMS malfunction indicator.....	6-19
Замена шины с датчиком системы TPMS.....	6-20
Если спущена шина.....	6-22
Домкрат и инструменты.....	6-22
Замена колеса.....	6-23
Наклейка домкрата.....	6-27
Заявление о соответствии нормативам ЕС для домкрата.....	6-28
Буксировка.....	6-29
Служба буксировки.....	6-29
Съемный буксирный крюк.....	6-30
Аварийная буксировка.....	6-31
Аварийный комплект.....	6-33
Огнетушитель.....	6-33
Аптечка.....	6-33
Знак аварийной остановки.....	6-33
Шинный манометр.....	6-33
Экстренный вызов ERA-GLOPASS.....	6-34
Система ERA-GLOPASS.....	6-35

АВАРИЙНАЯ СВЕТОВАЯ СИГНАЛИЗАЦИЯ

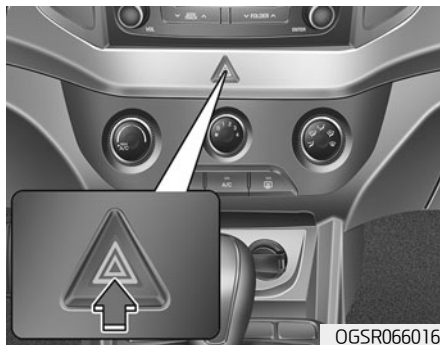

Аварийная световая сигнализация служит в качестве предупреждения других водителей о необходимости соблюдения предельной осторожности при нахождении вблизи данного транспортного средства.

Она должна использоваться в аварийных ситуациях при проведении ремонта или при остановке автомобиля на обочине дороги.

Для включения или выключения световой аварийной сигнализации следует нажать на выключатель аварийной сигнализации при любом положении ключа зажигания. Выключатель расположен на обрамлении центральной части приборной панели. Все сигналы поворота включаются одновременно.

- Аварийная световая сигнализация может работать независимо от того, движется транспортное средство или остановлено.
- При включенной аварийной световой сигнализации указатели поворота не работают.

В СЛУЧАЕ НЕПРЕДВИДЕННОЙ СИТУАЦИИ ВО ВРЕМЯ ДВИЖЕНИЯ

Если двигатель заглох во время движения

- Постепенно уменьшите скорость, продолжая ехать прямо. Осторожно остановитесь на обочине дороги в безопасном месте.
- Включить аварийную световую сигнализацию.
- Попробуйте запустить двигатель. Если не удастся запустить двигатель транспортного средства, рекомендуется обратиться к авторизованному дилеру HYUNDAI.

Если двигатель заглох на перекрестке или переезде

Если двигатель остановился на перекрестке или переезде, следует установить рычаг переключения передач в положение П (нейтраль) и откатить транспортное средство в безопасное место.

Если спустилась шина во время движения

Если шина начинает спускаться во время движения:

- Уберите ногу с педали акселератора и продолжайте ехать прямо, позволяя автомобилю снизить скорость. Не следует тормозить и пытаться выехать на обочину дороги, так как это может привести к потере управления автомобилем и стать причиной аварии. После снижения скорости до безопасного уровня можно начать осторожно тормозить, затем необходимо остановить автомобиль на обочине дороги. Для остановки должен быть выбран ровный участок с твердой поверхностью, расположенный как можно дальше от дороги. Запрещается останавливаться на разделительной полосе автомагистрали.

- После остановки автомобиля необходимо нажать на выключатель аварийной сигнализации, установить рычаг переключения передач в положение Р (автоматическая коробка передач) или в нейтральное положение (механическая коробка передач), задействовать стояночный тормоз и перевести выключатель зажигания в положение LOCK/OFF.
- Все пассажиры должны выйти из транспортного средства. При этом они должны находиться с противоположной от дороги стороны транспортного средства.
- При замене колеса соблюдайте инструкции, приведенные далее в этой главе.

ЕСЛИ НЕ УДАЕТСЯ ЗАПУСТИТЬ ДВИГАТЕЛЬ

Если двигатель не проворачивается или проворачивается медленно

- Убедитесь, что рычаг переключения передач находится в положении П (нейтраль) или Р (парковка), если это автомобиль с автоматической коробкой передач. Пуск двигателя возможен только в случае установки рычага переключения передач в положение П (нейтраль) или Р (парковка).
- Проверьте соединения выводов аккумуляторной батареи и убедитесь, что они чистые и хорошо затянуты.
- Включите освещение салона. Если лампы тускнеют или гаснут при включении стартера — аккумуляторная батарея разряжена.

Не следует пытаться запускать двигатель путем буксировки или толкания автомобиля. Это может привести к повреждению автомобиля. См. инструкции по запуску двигателя от внешнего источника, приведенные в этой главе.



ВНИМАНИЕ

Попытка пуска двигателя путем буксировки или толкания автомобиля приведет к попаданию большого количества топлива в каталитический нейтрализатор, что может привести к повреждению системы контроля за выбросами.

Если двигатель проворачивается нормально, но не запускается

- Проверьте уровень топлива и залейте топливо в случае необходимости.

Если двигатель по-прежнему не запускается, рекомендуется обратиться к авторизованному дилеру HYUNDAI.

ЗАПУСК ДВИГАТЕЛЯ ОТ ВНЕШНЕГО ИСТОЧНИКА

Запуск двигателя от внешнего источника может представлять опасность, если выполняется неправильно. Важно соблюдать приведенную в этом разделе процедуру пуска двигателя от внешнего источника, чтобы избежать серьезной травмы или повреждения транспортного средства. При отсутствии уверенности в возможности правильно выполнить пуск двигателя от внешнего источника рекомендуется воспользоваться услугами специалиста по обслуживанию или эвакуатора.

ОСТОРОЖНО

Для предупреждения возможной **СЕРЬЕЗНОЙ ТРАВМЫ** или **СМЕРТИ** при выполнении работ рядом с аккумуляторной батареей или при ее обслуживании всегда следует принимать следующие меры предосторожности:



Перед началом работ с аккумуляторной батареей следует прочитать приведенные ниже инструкции.



Следует использовать защитные очки для защиты глаз от брызг электролита.



Запрещается пользоваться открытым огнем или курить в непосредственной близости от аккумуляторной батареи.



В элементах аккумуляторной батареи всегда присутствует легковоспламеняющийся газообразный водород, который может взорваться.

(см. продолжение)

(продолжение)



Аккумуляторные батареи должны храниться вне досягаемости детей.



В аккумуляторных батареях содержится серная кислота, которая вызывает сильную коррозию. Недопустимо попадание кислоты в глаза, а также на кожу или одежду.

При попадании кислоты в глаза их следует промывать чистой водой не менее 15 минут и немедленно обратиться за медицинской помощью. При попадании кислоты на кожу необходимо тщательно промыть пораженный участок. Если пораженное место болит или имеет признаки ожога, следует немедленно обратиться за медицинской помощью.

- При подъеме аккумуляторной батареи с пластмассовым корпусом чрезмерное нажатие может привести к разливу аккумуляторной кислоты. Поднимать аккумуляторную батарею следует с помощью специального при-

(см. продолжение)

(продолжение)

способления для ее переноски или держась руками за противоположные углы.

- Не допускается запускать двигатель от внешнего источника, если замерз электролит в установленной на автомобиле аккумуляторной батарее.
- **ЗАПРЕЩАЕТСЯ** производить зарядку аккумуляторной батареи, если она подключена к транспортному средству.
- Система зажигания работает под высоким напряжением. **ЗАПРЕЩАЕТСЯ** прикасаться к этим компонентам при работающем двигателе или кнопке пуска/останова в положении ОП.
- Недопустимо соприкосновение между собой (+) и (-) кабелей для запуска от внешнего источника. При этом может образоваться искра.
- Аккумуляторная батарея может треснуть или взорваться, если пытаться производить пуск от внешнего источника с разряженной или замерзшей аккумуляторной батареей.

К СВЕДЕНИЮ

Для предотвращения повреждения автомобиля соблюдайте следующие меры предосторожности:

- Для пуска двигателя должен использоваться только 12-вольтовый источник питания (аккумуляторная батарея или другой источник питания).
- Не допускается выполнять пуск двигателя путем буксировки или толкания автомобиля.

i Информация



Несоответствующая утилизация батареи может оказать вредное влияние на окружающую среду и здоровье человека. Утилизация аккумуляторной батареи должна производиться согласно местным законам и норм.

Процедура запуска двигателя от внешнего источника

1. Расположите автомобили на достаточно близком расстоянии друг от друга, чтобы длина кабелей для запуска от внешнего источника была достаточной.
2. Следует избегать контакта с вентиляторами и любыми другими движущимися деталями в моторном отсеке, даже если двигатель автомобиля остановлен.
3. Выключите все электрические устройства, такие как радиоприемник, осветительные приборы, кондиционер и т. д. Установите рычаг переключения передач в положение P (автоматическая коробка передач) или в нейтральное положение (механическая коробка передач) и задействуйте стояночные тормоза. Двигатели на обоих автомобилях должны быть остановлены.

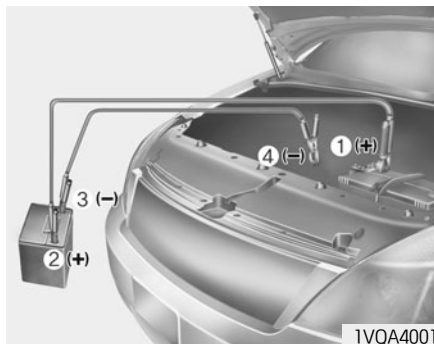

1VQA4001

4. Присоедините кабели для запуска двигателя от внешнего источника (пусковые кабели), строго следуя указанной на рисунке последовательности. Сначала подсоедините один конец пускового кабеля к красному плюсовому (+) выводу разряженной АКБ (1).
 5. Затем подсоедините другой конец пускового кабеля к красному плюсовому выводу вспомогательной батареи (2).
 6. Подсоедините один конец второго пускового кабеля к черному отрицательному (-) выводу АКБ/«массе» шасси на вспомогательном автомобиле (3).
 7. Подсоедините другой конец второго пускового кабеля к «массе» шасси на автомобиле с разряженной АКБ (4).
 Недопустимо подсоединять кабели к каким-либо другим местам помимо соответствующих выводов АКБ, выводов для пуска от внешнего источника или соответствующей «массы». Недопустимо наклоняться над аккумуляторной батареей, когда производится подключение.
 8. Запустите двигатель на автомобиле с заряженной батареей и дайте ему поработать несколько минут с частотой приблизительно 2000 об/мин. После этого выполните пуск двигателя автомобиля с разряженной аккумуляторной батареей.
- Если двигатель не удастся запустить после нескольких попыток, то, вероятно, необходимо выполнить техническое обслуживание. В этом случае следует обратиться за квалифицированной помощью. Если причина разрядки аккумуляторной батареи не очевидна, рекомендуется доста-

вить автомобиль авторизованному дилеру НУИПДАИ для выполнения проверки.

Отсоединять кабели для запуска от внешнего источника следует в обратной последовательности:

1. Отсоедините пусковой кабель от «массы» шасси на автомобиле с разряженной АКБ (4).
2. Отсоедините другой конец пускового кабеля от черного отрицательного (-) вывода АКБ/«массы» шасси на автомобиле с заряженной АКБ (3).
3. Отсоедините второй пусковой кабель от положительного (+) красного вывода АКБ/вывода для пуска от внешнего источника на автомобиле с заряженной АКБ (2).
4. Отсоедините другой конец пускового кабеля от положительного (+) красного вывода разряженной АКБ (1).

ЕСЛИ ДВИГАТЕЛЬ ПЕРЕГРЕВАЕТСЯ

Если указатель температуры показывает перегрев, чувствуется потеря мощности, слышен громкий стук или детонация, то возможно, двигатель перегрелся. Если это произошло, вы должны:

1. Как можно скорее съехать с дороги и остановиться в безопасном месте.
2. Установить рычаг переключения передач в положение Р (автоматическая коробка передач) или в нейтральное положение (механическая коробка передач) и включить стояночный тормоз. Если работает кондиционер воздуха, его следует выключить.
3. Если охлаждающая жидкость двигателя вытекает из под транспортного средства или из-под капота вырывается пар, следует выключить двигатель. Не следует открывать капот, пока не прекратится вытекание охлаждающей жидкости и выделение пара. Если протечек охлаждающей жидкости не видно, двигатель следует оставить работать, при этом необходимо убедиться, что вентилятор системы охлаждения двигателя

⚠ ОСТОРОЖНО



Для предотвращения серьезных травм не следует касаться при работающем двигателе движущихся деталей, таких как вентилятор системы охлаждения и приводные ремни.

работает. Если вентилятор не работает, двигатель необходимо выключить.

4. Проверить на отсутствие протечек охлаждающей жидкости радиатор, шланги и пространство под автомобилем. (Если используется кондиционер, то вытекание из него холодной воды после остановки автомобиля считается нормальным.)
5. При наличии протечек охлаждающей жидкости двигателя рекомендуется обратиться к авторизованному дилеру HYUNDAI.

⚠ ОСТОРОЖНО

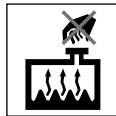

НЕ СЛЕДУЕТ открывать крышку радиатора или выкручивать сливную пробку, если двигатель еще не остыл. Может произойти выброс горячей охлаждающей жидкости и пара под давлением, что может стать причиной серьезной травмы.

Необходимо остановить двигатель и дождаться его охлаждения. При снятии крышки радиатора должна соблюдаться предельная осторожность. Для этого необходимо обернуть крышку толстой салфеткой и медленно повернуть ее против часовой стрелки до первой остановки. Отойти в сторону на время сраживания давления из системы охлаждения. Когда все давление будет стравлено, нажмите на крышку и поверните ее еще раз против часовой стрелки для окончательного снятия с радиатора.

6. Если причину перегрева обнаружить не удалось, следует дожидаться, когда температура двигателя вернется к норме. Затем, в случае необходимости, осторожно добавить в расширительный бачок охлаждающую жидкость до среднего уровня.
7. Осторожно продолжить движение, следя за признаками перегрева. В случае повторного возникновения перегрева необходимо обратиться за помощью к авторизованному дилеру HYUNDAI.



ВНИМАНИЕ

- Значительные потери охлаждающей жидкости указывают на наличие утечек в системе охлаждения, поэтому рекомендуется обратиться к авторизованному дилеру HYUNDAI для проверки системы.
- Если двигатель перегрелся в результате низкого уровня охлаждающей жидкости, при быстром добавлении большого количества охлаждающей жидкости в двигателе могут образоваться трещины. Для предотвращения повреждения охлаждающую жидкость следует добавлять медленно небольшими порциями.

СИСТЕМА КОНТРОЛЯ ДАВЛЕНИЯ В ШИНАХ (TPMS) (ТИП А)



Индикатор низкого давления в шинах/неисправности TPMS

При холодной погоде необходимо ежемесячно проверять давление в каждой из шин, включая запасное колесо (при наличии) и, при необходимости, доводить уровень давления в шинах до рекомендованного производителем (рекомендованные значения указаны на информационной табличке автомобиля или наклейке с информацией о давлении в шинах). (Если на автомобиле установлены шины, имеющие отличный от указанного на табличках размер, необходимо определить для них соответствующий уровень давления.)

В качестве дополнительной системы безопасности автомобиль может быть оборудован системой контроля давления в шинах (TPMS), которая обеспечивает индикацию значительного снижения давления в одной или нескольких шинах с помощью сигнализатора низкого давления в шинах. Если загорается сигнализатор низкого давления в шинах, необходимо как можно скорее остановить автомобиль, проверить состояние шин и довести давление в них до нормы. Продолжение движения при низком давлении в

шинах может привести к перегреву и механическому разрушению шин. Эксплуатация шин с недостаточно накачанными шинами также приводит к увеличению расхода топлива, сокращению срока службы шин, а также может повлиять на управляемость и длину тормозного пути автомобиля.

Обратите внимание, что использование системы TPMS не означает отсутствие необходимости правильного обслуживания шин или поддержания в них надлежащего давления, даже если снижение уровня давления недостаточно для срабатывания сигнализатора низкого давления в шинах системы TPMS.

В автомобиле также предусмотрен индикатор неисправности системы TPMS, обеспечивающий контроль за правильной работой системы. Индикатор неисправности TPMS объединен с индикатором низкого давления в шинах. Когда система обнаруживает неисправность, индикатор начинает мигать в течение приблизительно одной минуты, затем про-

должает светиться непрерывно. Индикатор постоянно загорается после запуска двигателя, пока существует неисправность. Когда горит индикатор неисправности, система, возможно, будет не в состоянии обнаружить или сигнализировать о низком давлении в шинах. Неисправность системы TPMS может быть вызвана различными причинами, включая неправильную установку или замену шин или колес. Всегда проверяйте показания индикатора неисправности системы TPMS после замены одной или нескольких шин или колес, а также после перестановки колес, чтобы убедиться в работоспособности системы TPMS.

i Информация

Если индикатор TPMS не загорается в течение 3 секунд после поворота ключа зажигания в положение ON или при работающем двигателе, либо загорается после мигания в течение приблизительно одной минуты, рекомендуется обратиться к авторизованному дилеру HYUNDAI.



Сигнализатор низкого давления в шине

Когда включен предупреждающий индикатор системы контроля давления в шинах, это означает, что в одной или нескольких шинах давление значительно ниже рекомендованного.

При включении любой из ламп индикаторного устройства немедленно сбавьте скорость, избегая резких поворотов и учитывая то, что тормозной путь может быть увеличен. Следует как можно скорее остановиться и проверить шины. Накачайте шины до надлежащего уровня давления, указанного на информационной табличке автомобиля или наклейке с информацией о давлении в шинах, расположенной на внешней панели центральной стойки со стороны водителя. Если невозможно добраться до станции технического обслуживания или если давление в шине не поддерживается на должном уровне после накачивания воздуха, замените колесо со спущенной шиной запасным.



ВНИМАНИЕ

При холодной погоде сигнализатор низкого давления в шинах может загореться, если в шине установлено давление, рекомендованное для теплой погоды. Это не означает неисправность системы TPMS, поскольку понижение температуры приводит к пропорциональному понижению давления в шинах.

При движении из области с низкой температурой в область с высокой температурой и наоборот, или если внешняя температура значительно выше или ниже, необходимо проверить давление в шинах и довести его до рекомендуемого уровня.

После этого сигнализатор низкого давления в шине может мигать в течение приблизительно одной минуты, а затем будет продолжать светиться непрерывно при последующем пуске двигателя и в течение около 20 минут непрерывного движения до тех пор, пока колесо с низким давлением не будет отремонтировано и заменено.

ОСТОРОЖНО

Опасность пониженного давления

Слишком низкое давление в шинах может привести к потере управления автомобилем и увеличению тормозного пути.

Продолжение движения при низком давлении в шинах может привести к перегреву и механическому разрушению шин.



Индикатор неисправности системы контроля давления в шинах (TPMS)

В случае неисправности системы контроля давления в шинах индикатор низкого давления в шинах будет мигать в течение одной минуты и затем начнет гореть непрерывно. Если система способна верно определить предупреждение о недостаточном давлении одновременно со сбоем системы, включится индикатор неисправности системы TPMS.

Рекомендуем обратиться к авторизованному дилеру HUNDAI для проверки системы.

ВНИМАНИЕ

- Индикатор неисправности системы TPMS может также загораться при проезде автомобиля мимо кабелей электропередач или радиопередатчиков, например мимо поста автомобильной инспекции, государственных учреждений, радиовещательных станций, военных объектов, аэропортов, передающих станций и т. д. Возникающие при этом помехи могут вызвать сбой в работе системы контроля давления в шинах (TPMS).
- Индикатор неисправности TPMS может гореть в случае использования на автомобиле цепей противоскольжения или некоторых отдельно приобретенных приборов, таких как ноутбук, мобильное зарядное устройство, дистанционный стартер, система спутниковой навигации и т. д. Это может мешать нормальному функционированию системы контроля давления в шинах (TPMS).

Замена шины с датчиком системы TPMS

Если спущена шина, загорается индикатор низкого давления в шинах. Рекомендуем обратиться к авторизованному дилеру HUPDAI для проверки спущенной шины.

ВНИМАНИЕ

Рекомендуем использовать средства для ремонта шин, одобренные компанией HUPDAI.

Шинный герметик на датчике давления в шине следует удалить при замене шины на новую/отремонтированную.

Каждое колесо оборудовано датчиком давления воздуха, установленного в шине за штоком вентиля. На автомобиле должны использоваться совместимые с системой TPMS колеса. Обслуживание шин рекомендуется производить у авторизованного дилера HUPDAI.

Даже при замене спущенной шины запасной сигнализатор низкого давления в шинах будет мигать или непрерывно гореть до выполнения ремонта спущенной шины и обратной ее установки на автомобиль.

После замены спущенной шины запасной сигнализатор низкого давления в шинах может мигать или загореться через несколько минут, поскольку датчик TPMS, установленный на запасное колесо, не запущен.

После подкачки спущенной шины и ее установки на автомобиль рекомендуется обратиться к авторизованному дилеру компании HUPDAI для запуска датчика TPMS, установленного на запасном колесе. Индикатор неисправности системы TPMS и индикатор низкого давления в шинах выключатся через несколько минут после начала движения.

Если через несколько минут после начала движения индикатор не отключается, рекомендуется обратиться к авторизованному дилеру HUPDAI для проверки системы.

ВНИМАНИЕ

При замене установленного колеса запасным датчик TPMS на запасном колесе необходимо запустить. Отключение датчика TPMS на первоначально установленном колесе рекомендуется выполнять у дилера HUPDAI. Если датчик TPMS на первоначально установленном колесе, расположенном в держателе запасного колеса, остается активен, система контроля давления в шинах может работать неправильно. Рекомендуем обслуживать систему у авторизованного дилера HUPDAI.

Вы можете не определить шину с низким давлением, просто посмотрев на нее. Всегда используйте исправный шинный манометр для измерения давления в шинах. Обратите внимание, что горячая шина (после движения автомобиля) будет иметь более высокое давление, чем холодная шина.

Выражение «холодная шина» означает, что автомобиль простаивал в течение 3 часов или проехал менее 1 мили (1,6 км) за этот 3-часовой период.

Дайте шине остыть перед измерением давления. Всегда следите за тем, чтобы перед накачиванием до рекомендованного давления шина была холодной.

ВНИМАНИЕ

В случае если автомобиль оборудован системой контроля давления в шинах, рекомендуем использовать шинный герметик, одобренный компанией HUYUNDAI. Жидкий герметик может повредить датчик давления в шине.

ОСТОРОЖНО

Система TPMS

- Система TPMS не предназначена для оповещения о внезапном повреждении шины, вызванном внешними факторами, например острыми предметами на дороге.
- Если поведение автомобиля на дороге становится неустойчивым, немедленно снимите ногу с педали газа, плавно и с небольшим усилием нажмите на педаль тормоза и медленно остановите автомобиль в безопасном месте на обочине дороги.

ОСТОРОЖНО

Защита системы TPMS

Неадекватное использование, изменение или отключение компонентов системы контроля давления в шинах (TPMS) может повлиять на возможности системы по оповещению водителя о снижении давления в шинах или неисправности системы TPMS. Неадекватное использование, изменение или отключение компонентов системы контроля давления в шинах (TPMS) может привести к аннулированию гарантии на данную систему автомобиля.

ОСТОРОЖНО

Для ЕВРОПЫ

- Запрещается производить модификацию транспортного средства, так как это может повлиять на функционирование системы TPMS.

- Доступные на рынке колеса не оснащены датчиками TPMS.

Для обеспечения безопасности рекомендуется использовать детали для замены от авторизованного дилера HYUNDAI.

- Если используются доступные на рынке колеса, обязательно должны использоваться одобренные дилером HYUNDAI датчики TPMS. Если автомобиль не оборудован датчиком TPMS или система TPMS не работает должным образом, автомобиль может не пройти обязательный технический осмотр.

СИСТЕМА КОНТРОЛЯ ДАВЛЕНИЯ В ШИНАХ (TPMS) (ТИП В)



065R066017

■ Дисплей комбинации приборов



065R066014

- (1) Индикатор низкого давления в шинах/неисправности TPMS
- (2) Индикатор расположения шины с низким давлением и индикатор давления в шине (отображается на ЖК-дисплее)

Шинный манометр (при наличии)



065R066015

- Давление в шинах можно проверить в информационном режиме на комбинации приборов.

См. «Пользовательские настройки» в главе 3.

- Давление воздуха в шине отобразится через несколько минут езды после первого запуска двигателя.
- Если давление не отображается после остановки автомобиля, выводится сообщение «Drive to display» (Начните движение для отображения). Проверьте давление в шинах после начала движения.

- Показанные значения давления в шинах могут отличаться от значений, полученных при измерении с помощью шинного манометра.
- Единицы измерения давления в шинах можно изменить в настройках пользователя на комбинации приборов.
 - фунты на кв. дюйм, кПа, бары (См. раздел «Режим пользовательских настроек» в главе 3).

Система контроля давления в шинах

ОСТОРОЖНО

Избыточное или недостаточное давление может уменьшить срок службы шины, негативно повлиять на управляемость автомобиля и привести к внезапному разрыву шины, который может стать причиной потери управления и дорожно-транспортного происшествия.

При холодной погоде необходимо ежемесячно проверять давление в каждой из шин, включая запасное колесо (при наличии) и, при необходимости, доводить уровень давления в шинах до рекомендованного производителем (указывается на информационных табличках автомобиля и уровня давления в шинах). (Если на автомобиле установлены шины, имеющие отличный от указанного на табличках размер, необходимо определить для них соответствующий уровень давления.)

В качестве дополнительной системы безопасности автомобиль может быть оборудован системой контроля давления в шинах (TPMS), которая обеспечивает индикацию значительного снижения давления в одной или нескольких шинах с помощью сигнализатора низкого давления в шинах. Если загорается сигнализатор низкого давления в шинах, необходимо как можно скорее остановить автомобиль, проверить состояние шин и довести давление в них до нормы. Продолжение движения при низком давлении в шинах может привести к перегреву и механическому разрушению шин.

Эксплуатация шин с недостаточно накачанными шинами также приводит к увеличению расхода топлива, сокращению срока службы шин, а также может повлиять на управляемость и длину тормозного пути автомобиля.

Обратите внимание, что использование системы TPMS не означает отсутствие необходимости правильного обслуживания шин или поддержания в них надлежащего давления, даже если снижение уровня давления недостаточно для срабатывания

сигнализатора низкого давления в шинах системы TPMS.

В автомобиле также предусмотрен индикатор неисправности системы TPMS, обеспечивающий контроль за правильной работой системы. Индикатор неисправности TPMS объединен с индикатором низкого давления в шинах. Когда система обнаруживает неисправность, индикатор начинает мигать в течение приблизительно одной минуты, затем продолжает светиться непрерывно. Индикатор постоянно загорается после запуска двигателя, пока существует неисправность.

Когда горит индикатор неисправности, система, возможно, будет не в состоянии обнаружить или сигнализировать о низком давлении в шинах. Неисправность системы TPMS может быть вызвана различными причинами, включая неправильную установку или замену шин или колес.

Всегда проверяйте показания индикатора неисправности системы TPMS после замены одной или нескольких шин или колес, а также после переадресовки колес, чтобы убедиться в работоспособности системы TPMS.

К СВЕДЕНИЮ

Обратитесь к ближайшему авторизованному дилеру HYUNDAI для проверки системы в случае возникновения одной из указанных ниже ситуаций.

1. Индикатор низкого давления в шинах/неисправности TPMS не загорается в течение 3 секунд после перевода ключа зажигания в положение ОП или запуска двигателя.
2. Индикатор неисправности TPMS остается включенным после мигания в течение примерно 1 минуты.
3. Индикатор расположения шины с низким давлением остается включенным.



Сигнализатор низкого давления в шине

Индикатор расположения шины с низким давлением и индикатор давления в шинах



Когда включены предупреждающие индикаторы системы контроля давления в шинах, это означает, что в одной или нескольких шинах давление значительно ниже рекомендованного. Индикатор расположения шины с низким давлением указывает, в какой шине давление ниже нормы при помощи соответствующего светового символа.

При включении любого из символов индикатора немедленно сбавьте скорость, избегая резких поворотов и учитывая то, что тормозной путь может быть увеличен. Следует как можно скорее остановиться и проверить шины. Накачайте шины до надлежащего уровня давления, указанного на информационной табличке автомобиля или наклейке с информацией о давлении в шинах, расположенной на внешней панели центральной стойки со стороны водителя.

Если невозможно добраться до станции технического обслуживания или если давление в шине не поддерживается на должном уровне после накачивания воздуха, замените колесо со спущенной шиной запасным.

Индикатор низкого давления в шине будет гореть, а индикатор неисправности TPMS может мигать в течение одной минуты, а потом непрерывно гореть (при скорости движения автомобиля более 25 км/ч (15,5 мили/ч) в течение приблизительно 20 минут) до тех пор, пока колесо с низким давлением не будет отремонтировано и установлено обратно на автомобиль.

i **Информация**

Запасное колесо не оснащено датчиком давления в шине.

⚠ ВНИМАНИЕ

При холодной погоде индикатор низкого давления в шинах может загореться, если в шине установлено давление, рекомендованное для теплой погоды. Это не означает неисправность системы TPMS, поскольку понижение температуры приводит к пропорциональному понижению давления в шинах.

При движении из области с низкой температурой в область с высокой температурой и наоборот, или если внешняя температура значительно выше или ниже, необходимо проверить давление в шинах и довести его до рекомендуемого уровня.

⚠ ОСТОРОЖНО

Опасность пониженного давления

Слишком низкое давление в шинах может привести к потере управления автомобилем и увеличению тормозного пути.

Продолжение движения при низком давлении в шинах может привести к перегреву и механическому разрушению шин.



Индикатор неисправности системы контроля давления в шинах (TPMS)

В случае неисправности системы контроля давления в шинах индикатор низкого давления в шинах будет мигать в течение одной минуты и затем начнет гореть непрерывно.

В этом случае необходимо как можно скорее обратиться к авторизованному дилеру HYUNDAI для проверки системы.

К СВЕДЕНИЮ

В случае неисправности в системе TPMS индикатор низкого давления в шинах не будет отображаться даже при недостаточном давлении в шинах автомобиля.

К СВЕДЕНИЮ

Индикатор неисправности системы TPMS может также загораться после мигания приблизительно в течение одной минуты при проезде автомобиля мимо кабелей электропередач или радиопередатчиков, например мимо поста автомобильной инспекции, государственных учреждений, радиовещательных станций, военных объектов, аэропортов, передающих станций и т. д.

Кроме того, индикатор неисправности системы TPMS может гореть в случае использования цепей противоскольжения или электронных устройств, таких как компьютеры, зарядные устройства, дистанционные стартеры, система спутниковой навигации и т. д. Это может мешать нормальной работе системы TPMS.

Замена шины с датчиком системы TPMS

Если спущена шина, загораются индикатор низкого давления в шинах и индикатор расположения шины с низким давлением. Отремонтируйте спущенную шину у авторизованного дилера HYPDAI как можно скорее либо замените колесо запасным.



ВНИМАНИЕ

Запрещается использовать средства для ремонта шин, не одобренные дилером HYPDAI, для ремонта и/или накачки спущенной шины. Шинный герметик, не одобренный дилером HYPDAI, может повредить датчик давления в шине.

Запасное колесо (при наличии) не оборудовано датчиком контроля давления в шинах. При замене шины с низким давлением или спущенной шины запасной, индикатор низкого давления в шине останется включенным. Индикатор неисправности TPMS также остается включенным после мигания в течение примерно одной минуты, если автомобиль

движется со скоростью около 25 км/ч (15,5 мили/ч) в течение приблизительно 20 минут.

После подкачки оригинальной шины, оборудованной датчиком контроля давления, до рекомендованного давления и ее установки на автомобиль индикатор низкого давления в шинах и индикатор неисправности TPMS выключатся через несколько минут после начала движения.

Если через несколько минут индикаторы не выключаются, обратитесь к авторизованному дилеру HYPDAI.

Каждое колесо оборудовано датчиком давления воздуха, установленного в шине за штоком вентиля (кроме запасного колеса). На автомобиле должны использоваться совместимые с системой TPMS колеса. Обслуживание шин рекомендуется всегда производить у авторизованного дилера HYPDAI.

Вы можете не определить шину с низким давлением, просто посмотрев на нее. Всегда используйте исправный шинный манометр для измерения давления в шине. Обратите внимание, что горячая шина (после движения автомобиля)

будет иметь более высокое давление, чем холодная шина.

Выражение «холодная шина» означает, что автомобиль простаивал в течение 3 часов или проехал менее 1,6 км (1 мили) за этот 3-часовой период.

Дайте шине остыть перед измерением давления. Всегда следите за тем, чтобы перед накачиванием до рекомендованного давления шина была холодной.

ОСТОРОЖНО

- Система TPMS не предназначена для оповещения о внезапном повреждении шины, вызванном внешними факторами, например острыми предметами на дороге.
- Если поведение автомобиля на дороге становится неустойчивым, немедленно снимите ногу с педали газа, плавно и с небольшим усилием нажмите на педаль тормоза и медленно остановите автомобиль в безопасном месте на обочине дороги.

ОСТОРОЖНО

Ненадлежащее использование, изменение или отключение компонентов системы контроля давления в шинах (TPMS) может повлиять на возможности системы по оповещению водителя о снижении давления в шинах или неисправности системы TPMS. Ненадлежащее использование, изменение или отключение компонентов системы контроля давления в шинах (TPMS) может привести к аннулированию гарантии на данную систему автомобиля.

ОСТОРОЖНО

Для ЕВРОПЫ

- Запрещается производить модификацию транспортного средства, так как это может повлиять на функционирование системы TPMS.
- Доступные на рынке колеса не оснащены датчиками TPMS.

Для обеспечения безопасности рекомендуется использовать детали для замены от авторизованного дилера HYUNDAI.

- Если используются доступные на рынке колеса, обязательно должны использоваться одобренные дилером HYUNDAI датчики TPMS. Если автомобиль не оборудован датчиком TPMS или система TPMS не работает должным образом, автомобиль может не пройти обязательный технический осмотр.

ЕСЛИ СПУЩЕНА ШИНА

ОСТОРОЖНО

Замена колеса может представлять опасность. Для снижения риска получения серьезных травм с вероятным смертельным исходом должны соблюдаться приведенные в этом разделе инструкции.

ВНИМАНИЕ

Соблюдайте осторожность при использовании ручки домкрата, избегая контакта с плоским торцом. Плоский торец имеет острые края, которыми можно порезаться.

Домкрат и инструменты



- (1) Домкрат
- (2) Рукоятка домкрата
- (3) Баллонный ключ
- (4) Буксировочная проушина (при наличии)
- (5) Гаечный ключ (при наличии)
- (6) Отвертка (при наличии)

Домкрат, рукоятка домкрата и ключ для колесных гаек хранятся в багажном отделении под крышкой ящика багажника.

Домкрат предназначен только для аварийной замены колеса.



06S065012

Вращайте барашковый прижимной болт против часовой стрелки для снятия запасного колеса.

Храните запасное колесо в том же отделении, затянув барашковый прижимной болт по часовой стрелке.

Для предотвращения возникновения дребезжащего звука от запасного колеса и инструментов храните их в соответствующих местах.

Замена колеса

ОСТОРОЖНО

При подъеме домкратом автомобиль может соскользнуть или перевернуться, что может стать причиной серьезной травмы или смерти. Необходимо соблюдать следующие меры предосторожности:

- Не залезайте под автомобиль, если он удерживается в поднятом положении только домкратом.
- ЗАПРЕЩАЕТСЯ менять колесо на полосе движения. Замена колеса ВСЕГДА должна производиться за пределами дороги на ровной и твердой поверхности. Если не удастся найти площадку с ровной и твердой поверхностью, необходимо вызвать эвакуатор.
- Домкрат должен использоваться только из комплекта шоферского инструмента для данного автомобиля.
- Домкрат для поднятия автомобиля должен устанавливаться ТОЛЬКО в специально предназначенных для этого местах и НИКОГДА не должен устанавливаться (см. продолжение)

(продолжение)

ваться под бамперы или другие части автомобиля.

- Двигатель поднятого домкратом автомобиля должен быть оставлен.
- Никто не должен находиться в автомобиле, если он поднят с помощью домкрата.
- Необходимо следить, чтобы дети находились на достаточном расстоянии от дороги и от автомобиля.

ОСТОРОЖНО

Запасное колесо

При установке временной запасной шины всегда следите за ограничением скорости в 120 км/ч и давлением воздуха в шине в 230 кПа (33 фунта на кв. дюйм). Временные запасные шины в основном используются в чрезвычайных ситуациях, в таких, когда спустило колесо или слишком недостаточное давление воздуха в шине, в тех случаях, когда автомобилю необходимо достичь безопас-

(см. продолжение)

(продолжение)

ного места для обслуживания. После установки временной запасной шины рекомендуется обратиться к авторизованному дилеру компании HYUNDAI как можно скорее. Не перемещайтесь на большие расстояния на временной запасной шине.

Для замены колеса выполните следующие действия:

1. Остановите автомобиль на ровной твердой поверхности.
2. Установите рычаг переключения передач в положение P (для автомобиля с автоматической коробкой передач) или в нейтральное положение (для автомобиля с механической коробкой передач), задействуйте стояночный тормоз и переведите ключ зажигания в положение LOCK/OFF.
3. Нажмите выключатель аварийной сигнализации.
4. Достаньте из багажника автомобиля ключ для колесных гаек, домкрат, ручку для домкрата и запасное колесо.
5. Заблокируйте по диагонали переднее и заднее колеса напротив подлежащего замене колеса.



6. Ослабьте против часовой стрелки гайки крепления колеса, но не откручивайте их полностью, пока колесо не будет поднято над землей.

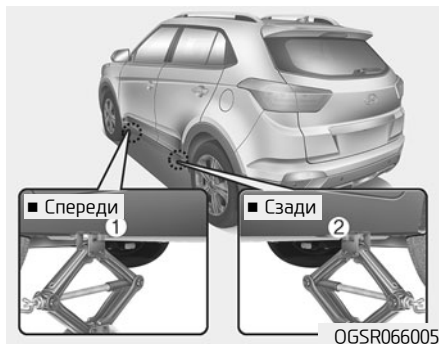

7. Установите домкрат под специально предназначенную точку подъема, ближайшую к подлежащему замене колесу. Точки подъема — это приваренные к раме пластины с двумя упорами и выступом. Запрещается производить подъем автомобиля домкратом в каком-либо другом месте. При этом может быть поврежден боковой уплотнительный молдинг.



8. Вставьте рукоятку в домкрат и вращайте ее по часовой стрелке, пока колесо не оторвется от земли. Убедитесь, что поднятый домкратом автомобиль устойчив.

9. Ослабьте гайки крепления колеса с помощью ключа и окончательно открутите их руками. Снимите колесо со шпилек и положите на землю. Удалите грязь со шпилек, монтажных поверхностей и колеса.
10. Установите запасное колесо на шпильки ступицы.
11. Затяните гайки крепления колеса от руки конусной частью в сторону колеса.
12. Опустите автомобиль на землю, вращая рукоятку домкрата против часовой стрелки.

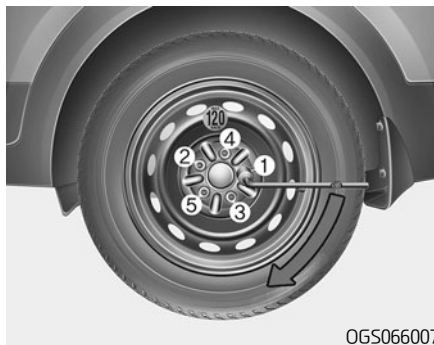

OGS066007

13. С помощью ключа для колесных гаек закрутите гайки крепления колеса в показанной последовательности. Выполните повторный контроль затяжки каждой гайки. После замены колес рекомендуется как можно скорее обратиться к авторизованному дилеру HUNDAI для затяжки колесных гаек с надлежащим моментом затяжки. **Момент затяжки гаек крепления колеса: 11~13 кгс·м (79~94 фунт-сила·футов).**

После 50 км затяните колесные гайки и проверьте, ослабились они или нет. После примерно 1000 км повторно проверьте, не ослабились ли колесные гайки.

При наличии шинного манометра следует проверить давление воздуха в шине (указания относительно давления воздуха в шинах приводятся в разделе «Колеса и шины» главы 8). Если давление не соответствует норме, следует довести автомобиль на низкой скорости до ближайшей станции технического обслуживания для регулировки давления в шинах. После регулировки давления воздуха в шине колпачок вентиля должен быть закручен на место. Если колпачок не будет закручен на место, возможна утечка воздуха из шины. Если колпачок вентиля потерян, необходимо купить новый и завернуть его на место при первой же возможности. После замены спущенное колесо, домкрат и инструменты должны быть закреплены на своих штатных местах.

К СВЕДЕНИЮ

После установки запасного колеса необходимо при первой же возможности проверить давление воздуха в шине. Установите рекомендованное давление.

 **ВНИМАНИЕ**

На этом автомобиле используются шпильки и гайки крепления колес с метрической резьбой. При замене колеса следует использовать оригинальные гайки крепления колеса. Если необходима замена гаек крепления колеса, должны использоваться гайки с метрической резьбой, иначе могут быть повреждены резьбы на шпильках крепления колеса и колесо не будет закреплено должным образом. Для получения дополнительной информации рекомендуется обратиться к авторизованному дилеру НУУПДАИ.

Если какое-либо оборудование, такое как домкрат, шпильки, гайки или любое другое оборудование, повреждено или находится в ненадлежащем состоянии, не следует пытаться производить замену колеса.

Использование компактного запасного колеса (при наличии)

Компактное запасное колесо предназначено для использования только в чрезвычайных ситуациях. В случае установки компактного запасного колеса управлять транспортным средством следует осторожно, соблюдая все меры предосторожности.

 **ВНИМАНИЕ**

Для предотвращения повреждения компактного колеса и последующей потери управления с вероятной аварией:

- Компактное запасное колесо должно использоваться только в чрезвычайных обстоятельствах.
- Скорость транспортного средства не должна превышать 80 км/ч (50 миль/ч).
- Недопустимо превышать максимальную нагрузку или грузоподъемность, указанную на боковине компактного запасного колеса.

(см. продолжение)

(продолжение)

- Запрещается использовать компактное запасное колесо постоянно. Ремонт или замена оригинальной шины должны быть выполнены как можно быстрее, чтобы предотвратить повреждение компактного запасного колеса.

При использовании компактного запасного колеса на транспортном средстве:

- После установки компактного запасного колеса в нем должно быть проверено давление воздуха. Давление воздуха в компактном запасном колесе должно равняться 230 kPa (33 psi) (205/65 R16).
- В случае установки компактного запасного колеса не следует пользоваться услугами автоматических моек.
- Компактное запасное колесо не должно использоваться на других транспортных средствах, поскольку оно предназначено только для этого транспортного средства.

- Срок службы протектора шины компактного запасного колеса меньше, чем срок службы обычной шины. Износ протектора шины компактного запасного колеса должен регулярно проверяться.
- Недопустимо использование более одного компактного запасного колеса за один раз.
- Буксировка прицепа недопустима, если на транспортном средстве установлено компактное запасное колесо.

К СВЕДЕНИЮ

После ремонта и установки оригинального колеса на место гайки крепления должны быть затянуты с соответствующим моментом, чтобы предотвратить вибрацию колеса. Надлежащий момент затяжки гаек крепления колеса: 11–13 кгс·м (79–94 фунт·сила·фут)

Наклейка домкрата

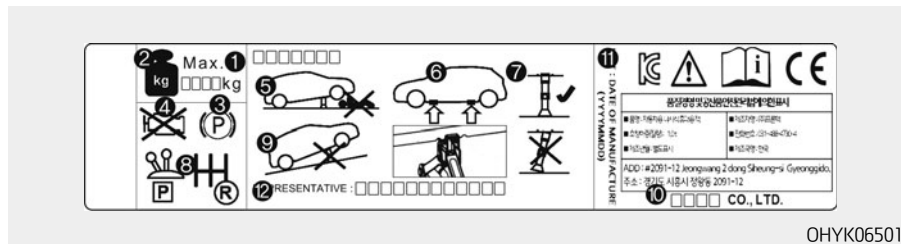

ОНУК065011



Фактическая наклейка домкрата может отличаться от показанной на рисунке. Подробная спецификация указана на наклейке, прикрепленной к домкрату.

1. Наименование модели.
2. Максимально допустимая нагрузка.
3. При использовании домкрата задействуйте стояночный тормоз.
4. При использовании домкрата заглушите двигатель.
5. Запрещается находиться под автомобилем, который опирается только на домкрат.
6. Предусмотренные места установки под рамой.
7. При поддомкрачивании автомобиля основание домкрата должно быть расположено вертикально и

должно находиться под точкой подъема.

8. На автомобилях с механической коробкой передач переведите рычаг переключения передач в положение заднего хода, на автомобилях с автоматической коробкой передач переведите рычаг в положение P.
9. Домкрат должен опираться на твердую горизонтальную поверхность.
10. Производитель домкрата.
11. Дата производства.
12. Компания-представитель и адрес.

Заявление о соответствии нормативам ЕС для домкрата

	
EC Declaration of Conformity according to EC Machinery Directive 2006/42/EC	
We, SAMKI IND. CO., LTD. # 22, Hyojuk3-Gil, Buk-Gu, Ulsan, Korea declare under our sole responsibility that the product	
Product	: Jack Assembly
Type Designation(s)	: Jack Assembly-600kg, Jack Assembly-700kg Jack Assembly-900kg, Jack Assembly-1000kg Jack Assembly-1200kg, Jack Assembly-1500kg
Serial No.	: N/A
Year of Manufacture : 2013	
to which this declaration relates is in conformity with the following standard(s) or other normative document(s):	
EN ISO12100 (2010)	Safety of machinery - General principles for design – Risk assessment and risk reduction
EN ISO12100-2/A1 (2009)	Safety of machinery - Basic concepts, general principles for design, Part 2 : Technical principles
EN 1494/A1 (2008)	Mobile or movable jacks and associated lifting equipment
following the provisions of Directive(s):	
2006/42/EC	Directive on the approximation of the laws of Member States relating to machinery (OJ L157 Jun, 9, 2006)
Ulsan, Korea / Jul 25 2013 Hyun Duck, Cho President 	
(Place and date of issue)(name and signature or equivalent making of authorized person)	
* T.C.F Compiling Person: <u>Safenet Limited (European Notified body : 1674)</u> <u>Denford Garage, Denford, Kettering Northants, NN14 4EQ, England</u>	

JACKDOC14S

БУКСИРОВКА

Служба буксировки

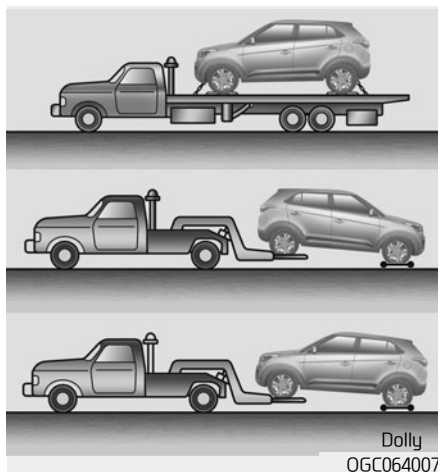

В случае необходимости аварийной буксировки рекомендуется обратиться к авторизованному дилеру НУУПДАИ или в коммерческую службу эвакуации автомобилей.

Для предотвращения повреждения автомобиля должны соблюдаться соответствующие процедуры подъема и буксировки. Рекомендуется использовать подкатные тележки или платформу.

Допустима буксировка автомобиля, когда задние колеса находятся на земле (без подкатных тележек), а передние колеса подняты.

Если любое из колес повреждено, повреждены детали подвески или если автомобиль буксируется с передними колесами на земле, под передними колесами должна использоваться подкатная тележка.

В случае буксировки эвакуатором, когда подкатные тележки не используются, всегда должна подниматься передняя часть транспортного автомобиля, а не задняя.

Для буксировки полноприводных автомобилей необходимо использовать подъемники для колес, колесные тележки или платформы, на которых все четыре колеса автомобиля подняты над землей.

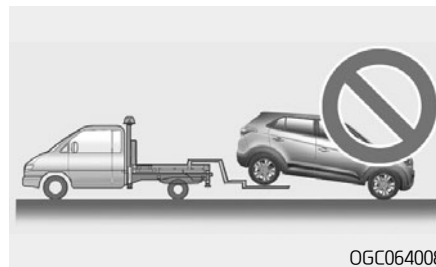

OGC064008

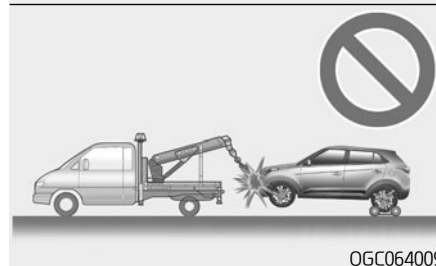

OGC064009

⚠ ВНИМАНИЕ

- Недопустима буксировка автомобиля, если его передние колеса касаются земли.
- Недопустима буксировка на гибкой сцепке. Необходимо использовать колесный подъемник или платформу.

При аварийной буксировке автомобиля без использования буксирных тележек для колес:

1. Установите ключ зажигания в положение АСС.
2. Установите рычаг переключения передач в положение П (Нейтраль).
3. Снимите автомобиль со стояночного тормоза.

ВНИМАНИЕ

Если рычаг переключения передач не установлен в положение П (нейтраль), это может привести к повреждению трансмиссии

Съемный буксирный крюк

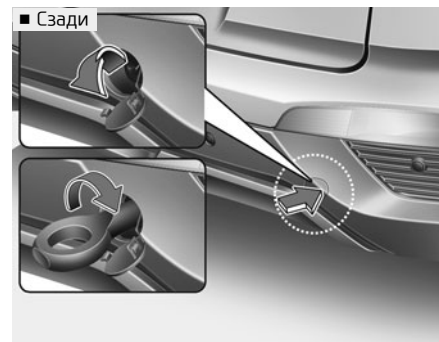
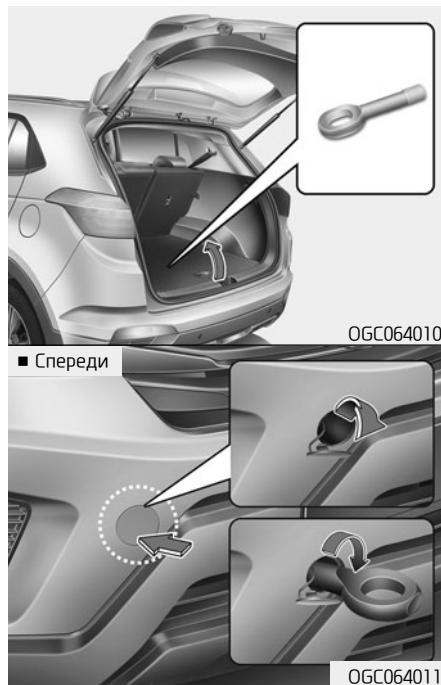

1. Откройте багажник и достаньте буксирный крюк из ящика с инструментами.
2. Снимите крышку с отверстия, нажимая на нижнюю часть крышки на переднем или заднем бампере.
3. Установите буксирный крюк, заворачивая его до упора по часовой стрелке в отверстие.
4. После завершения использования выверните буксирный крюк и установите на место крышку.

Аварийная буксировка

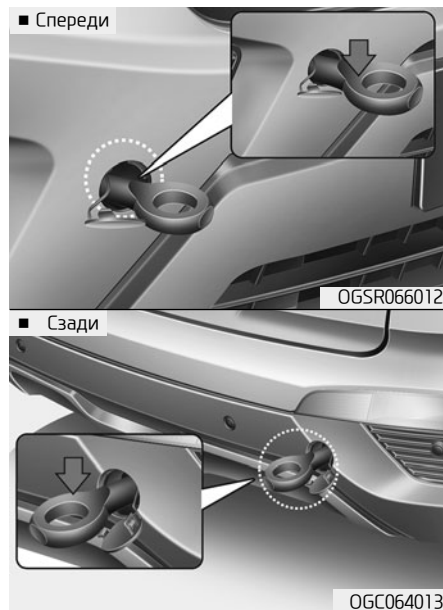

В случае необходимости буксировки рекомендуется обратиться к авторизованному дилеру HYUNDAI или в коммерческую службу эвакуации автомобилей.

Если в аварийной ситуации невозможно вызвать эвакуатор, в качестве временного средства автомобиль можно отбуксировать за трос или цепь, прикрепив их к переднему или заднему буксировочному крюку.

При буксировке автомобиля с помощью троса или цепи должна соблюдаться предельная осторожность. Водитель должен находиться в автомобиле для управления с помощью рулевого колеса и педали тормоза.

Буксировка таким способом допустима только на дорогах с твердым покрытием, на короткое расстояние и на низкой скорости. Кроме того, колеса, мосты, трансмиссия, рулевое управление и тормоза должны находиться в исправном состоянии.

При аварийной буксировке всегда соблюдайте следующие требования:

- Установите ключ зажигания в положение АСС, чтобы разблокировать рулевое колесо.
- Установите рычаг переключения передач в положение П (Нейтраль).
- Снимите автомобиль со стояночного тормоза.
- Нажимать педаль тормоза придется с большим усилием по сравнению с обычным. Эффективность тормозной системы при этом будет снижена.
- Для управления рулевым колесом потребуется затрачивать больше усилий, поскольку система усилителя руля будет в нерабочем состоянии.
- В качестве тягача должно использоваться более тяжелое транспортное средство.
- Между водителями обоих транспортных средств должна поддерживаться связь.
- Перед аварийной буксировкой необходимо убедиться в исправном состоянии буксировочного крюка.

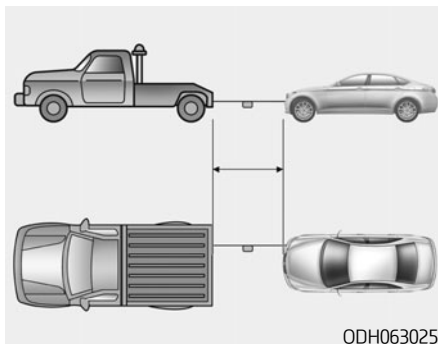

- Надежно прикрепите к буксирному крюку буксирный трос или цепь.
- Не допускайте резких рывков. Трогаться с места следует плавно и прилагать равномерное усилие.
- Длина буксирного троса или цепи должна быть не менее 5 м (16 футов). Для обеспечения лучшей видимости в середине буксирного троса следует прикрепить белую или красную ткань (шириной около 30 см [12 дюймов]).
- При буксировке трос или цепь должны оставаться в натянутом состоянии.
- Перед буксировкой необходимо убедиться в отсутствии протечек

⚠ ВНИМАНИЕ

Для предотвращения повреждения автомобиля при буксировке:

- При использовании буксирных крюков тянуть необходимо прямо вперед. Недопустимо тянуть в сторону или под вертикальным углом.
- Не следует использовать буксирные крюки для вытаскивания автомобиля из грязи, песка и т. п., если автомобиль не может выехать своим ходом.
- Скорость движения автомобиля при буксировке не должна превышать 15 км/ч (10 миль/ч), а расстояние буксировки должно составлять не более 1,5 км (1 миля) во избежание серьезных повреждений автоматической коробки передач.

жидкости из автоматической коробки передач. При наличии протечек жидкости для автоматической коробки передач буксировку следует производить с помощью погрузочной платформы или буксировочной тележки.

АВАРИЙНЫЙ КОМПЛЕКТ (ПРИ НАЛИЧИИ)

Автомобиль оснащен аварийным комплектом, предназначенным для использования в чрезвычайной ситуации.

Огнетушитель

При наличии небольшого возгорания для его тушения может использоваться огнетушитель. Для этого необходимо выполнить следующие действия:

1. Извлеките предохранительный штифт сверху огнетушителя, которым предотвращается случайное нажатие ручки.
2. Направьте сопло на основание пламени.
3. Встаньте на расстоянии около 2,5 м (8 футов) от пламени и нажмите ручку для разряда огнетушителя. При отпуске ручки разряд прекращается.
4. Перемещайте сопло вперед и назад по основанию пламени. После того как пламя будет сбито, следует продолжать наблюдение, так как возможно повторное возгорание.

Аптечка

Предназначена для использования при предоставлении первой помощи. В состав входят ножницы, перевязочный материал, липкий пластырь и т. д.

Знак аварийной остановки

Знак аварийной остановки должен быть установлен на дороге для предупреждения водителей приближающихся транспортных средств при чрезвычайных ситуациях, например, при остановке автомобиля на обочине из-за неисправности.

Шинный манометр (при наличии)

Шины обычно теряют немного воздуха при ежедневном использовании и требуют периодической подкачки. Это не признак негерметичности шины, а следствие нормального износа. Давление в шинах всегда должно проверяться в холодном состоянии, поскольку давление увеличивается при увеличении температуры.

Для проверки давления в шинах должны быть выполнены следующие действия:

1. Открутите колпачок вентиля, который расположен на ободке колеса.
2. Прижмите и удерживайте манометр к вентилю шины. При этом будет выпущено небольшое количество воздуха. Манометр следует прижимать достаточно сильно, чтобы прекратился выход воздуха.
3. При сильном нажатии (без выпуска воздуха) будет выполнено измерение.
4. По показанию манометра можно определить фактическое давление воздуха в шинах.
5. Отрегулируйте давление воздуха в шинах до требуемого уровня. См. «Колеса и шины» в главе 8.
6. Заверните на место колпачок вентиля.

ЭКСТРЕННЫЙ ВЫЗОВ ЭРА-ГЛОНАСС (ПРИ НАЛИЧИИ)

На данном автомобиле установлено устройство* вызова экстренных служб, подключенное к системе «ЭРА-ГЛОНАСС». Система ЭРА-ГЛОНАСС — это автоматизированная система вызова экстренных оперативных служб при дорожно-транспортном или ином** происшествии на автомобильных дорогах Российской Федерации.

Данная система позволяет в случае необходимости связаться с оператором Единой дежурно-диспетчерской службы (ЕДДС) в случае какого-либо происшествия на автомобильных дорогах РФ. Система ЭРА-ГЛОНАСС, с учетом условий, установленных в данном Руководстве по эксплуатации Автомобиля, а также в Сервисной книжке к Автомобилю, передает минимальный набор данных в Единую дежурно-диспетчерскую службу, в т.ч. такие, как местоположение автомобиля, модель автомобиля, код VIP (идентификационный номер автомобиля).

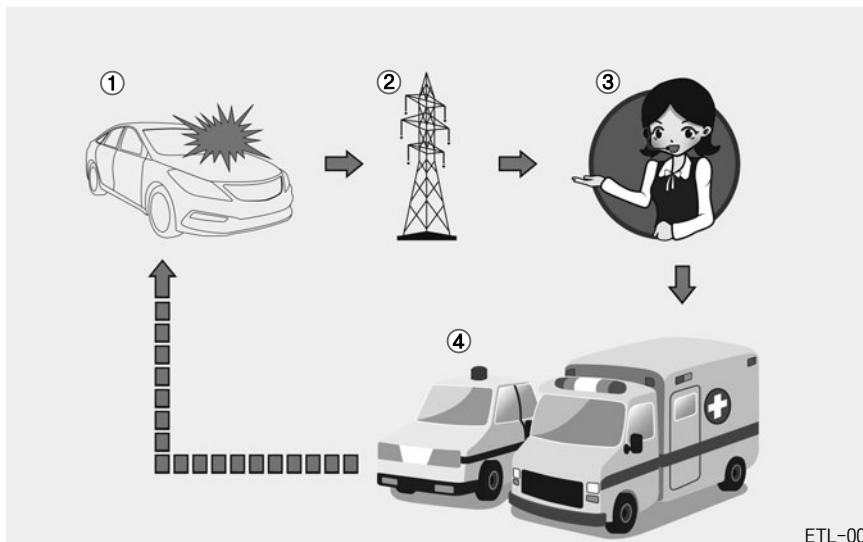

ETL-001

- ① Дорожно-транспортное происшествие
- ② Сеть беспроводной связи
- ③ Единая дежурно-диспетчерская служба (ЕДДС)
- ④ Спасательная

* ПОД УСТРОЙСТВОМ ЭРА-ГЛОНАСС В ДАННОМ РУКОВОДСТВЕ ПО ЭКСПЛУАТАЦИИ АВТОМОБИЛЯ ПОНИМАЕТСЯ ОБОРУДОВАНИЕ, УСТАНОВЛЕННОЕ НА АВТОМОБИЛЬ И ОБЕСПЕЧИВАЮЩЕЕ ВЗАИМОДЕЙСТВИЕ С СИСТЕМОЙ ЭРА-ГЛОНАСС.

** ПОД «ИНЫМИ ПРОИСШЕСТВИЯМИ» ПОНИМАЮТСЯ ЛЮБЫЕ ПРОИСШЕСТВИЯ НА АВТОМОБИЛЬНЫХ ДОРОГАХ РФ, СЛЕДСТВИЕМ КОТОРЫХ СТАЛО НАЛИЧИЕ ПОСТРАДАВШИХ, И/ИЛИ КОМУ-ЛИБО ТРЕБУЕТСЯ ПОМОЩЬ. В СЛУЧАЕ ФИКСАЦИИ КАКОГО-ЛИБО ПРОИСШЕСТВИЯ НЕОБХОДИМО ОСТАНОВИТЬ АВТОМОБИЛЬ И НАЖАТЬ КНОПКУ SOS (МЕСТОПОЛОЖЕНИЕ ДАННОЙ КНОПКИ ПРИВЕДЕНО НА РИСУНКЕ В ПОДРАЗДЕЛЕ «ЭКСТРЕННЫЙ ВЫЗОВ ЭРА-ГЛОНАСС (ПРИ НАЛИЧИИ)» НАСТОЯЩЕГО РУКОВОДСТВА ПО ЭКСПЛУАТАЦИИ). ПРИ ЭТОМ ПРИ СОВЕРШЕНИИ ВЫЗОВА СФОРМИРУЕТСЯ НАБОР ДАННЫХ ОБ АВТОМОБИЛЕ, С КОТОРОГО СОВЕРШЕН ВЫЗОВ, И ПРОИЗОЙДЕТ СОЕДИНЕНИЕ С ОПЕРАТОРОМ ЕДДС, КОТОРОМУ НЕОБХОДИМО РАССКАЗАТЬ О ПРИЧИНЕ ВЫЗОВА.

После передачи данных, сохраненных в системе ЭРА-ГЛОНАСС, в спасательный центр для оказания соответствующей помощи водителю и пассажирам, эти данные удаляются по завершении спасательной операции. За работу составляющих системы ЭРА-ГЛОНАСС (за исключением оборудования, установленного на Автомобиль), ответственность несет оператор системы «ЭРА-ГЛОНАСС» (АО «ГЛОНАСС») в соответствии с положениями Федерального закона № 395-ФЗ от 28.12.2013 «О государственной автоматизированной информационной системе «ЭРА-ГЛОНАСС».

Устройство ЭРА-ГЛОНАСС



Элементы системы ЭРА-ГЛОНАСС, установленные в салоне автомобиля:

- ① Микрофон
- ② Кнопка SOS
- ③ Кнопка SOS TEST
- ④ Светодиоды

Кнопка SOS: Водитель/пассажир совершает экстренный вызов в единую дежурно-диспетчерскую службу (ЕДДС) нажатием кнопки.

Кнопка SOS TEST (проверка): Данная кнопка обеспечивает проверку работоспособности системы в условиях официального дилерского центра HYUNDAI. Режим «SOS TEST» может быть активирован исключительно специалистом официального дилерского центра HYUNDAI. Во избежание ложных вызовов убедительно просим не нажимать данную кнопку и не активировать режим «SOS тест» самостоятельно.

Светодиод: Красный и зеленый светодиоды загораются на 3с при включении зажигания. После этого они выключаются при нормальной работе системы.

При наличии проблем в системе светодиод продолжает гореть красным.

Автоматическая активация экстренного вызова при дорожно-транспортном происшествии

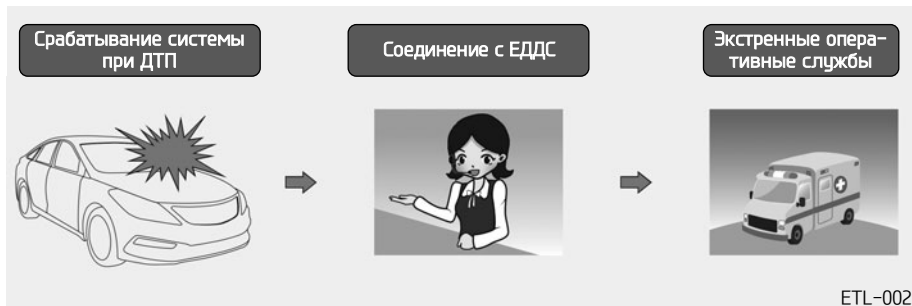

Устройство ЭРА-ГЛОНАСС автоматически совершает экстренный вызов в единую дежурно-диспетчерскую службу для своевременного выполнения действий по спасению, при дорожно-транспортном происшествии с участием автомобиля.

Для своевременного оказания помощи и поддержки система ЭРА-ГЛОНАСС автоматически передает данные о дорожно-транспортном про-

исшествии в единую дежурно-диспетчерскую службу.

В этом случае экстренный вызов нельзя завершить нажатием кнопки SOS, а система ЭРА-ГЛОНАСС остается в подключенном состоянии, пока оператор Единой дежурно-диспетчерской службы, принимающий вызов, не разъединит экстренный вызов.

i Информация

В случаях незначительных дорожно-транспортных происшествий система ЭРА-ГЛОНАСС может не совершить автоматический экстренный вызов. При этом возможно совершение экстренного вызова в ручном режиме нажатием кнопки SOS (стр. 6-36).

⚠ ВНИМАНИЕ

Срабатывание системы будет не – возможно при отсутствии покрытия сетями подвижной сотовой связи и отсутствии сигнала GPS и ГЛОНАСС.

Активация экстренного вызова в ручном режиме нажатием кнопки «SOS»

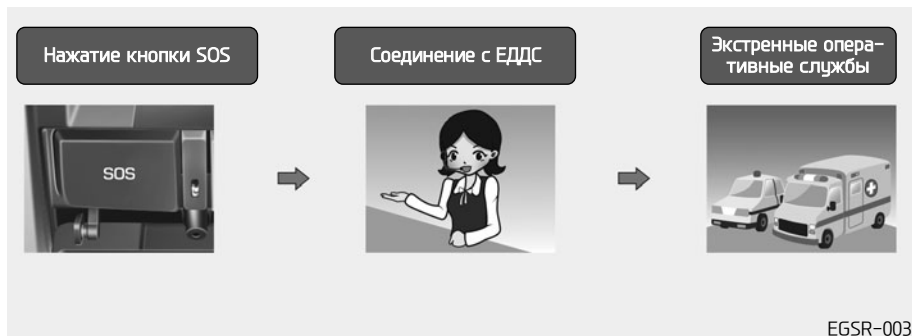

Водитель/пассажир может совершить экстренный вызов в единую дежурно-диспетчерскую службу вручную нажатием кнопки SOS для вызова экстренных оперативных служб.

Вызов в аварийную службу с помощью системы ЭРА-ГЛОНАСС можно отменить повторным нажатием кнопки SOS только до установки соединения с оператором единой дежурно-диспетчерской службы.

После активации экстренного вызова в ручном режиме для своевременного оказания помощи и поддержки

система ЭРА-ГЛОНАСС передает данные о дорожно-транспортном происшествии/ином происшествии оператору единой дежурно-диспетчерской службы во время вызова помощи нажатием кнопки SOS. В случае возникновения дорожно-транспортного или иного происшествия для активации экстренного вызова в ручном режиме необходимо:

1. Остановить ваш автомобиль, после чего в соответствии с Правилами дорожного движения обеспечить безопасность себя и других участников движения;

2. Нажать кнопку SOS. При нажатии кнопки SOS происходит регистрация устройства в сетях подвижной радиотелефонной связи и формируется минимальный набор данных об автомобиле и его местоположении в соответствии с техническими требованиями работы устройства. После этого происходит соединение с оператором ЭРА-ГЛОНАСС для выяснения обстоятельств экстренного вызова.

3. После выяснения обстоятельств экстренного вызова оператор ЕДДС передает минимальный набор данных в экстренные службы и завершает экстренный вызов.

В случае если экстренный вызов не будет завершён в соответствии с вышеуказанным алгоритмом, данный вызов будет идентифицирован как ложный.

 **ОСТОРОЖНО**

Резервное питание системы ЭРА-ГЛОНАСС от батареи

- Батарея системы ЭРА-ГЛОНАСС в течение одного часа подает питание в случае отключения основного источника питания автомобиля в результате столкновения в экстренной ситуации.
- Батарею системы ЭРА-ГЛОНАСС нужно менять каждые 3 года. Подробная информация представлена в разделе «График технического обслуживания» в главе 7.

(см. продолжение)

(продолжение)

Включение красного светодиода (неисправность системы)

Если в нормальных условиях движения автомобиля постоянно горит красный светодиод, это может указывать на неисправность системы ЭРА-ГЛОНАСС. Немедленно обратитесь к официальному дилеру НУИПДАИ для проверки системы ЭРА-ГЛОНАСС. В противном случае работа устройства ЭРА-ГЛОНАСС, установленного на вашем автомобиле, не гарантируется. Ответственность за последствия, наступившие в результате несоблюдения вышеуказанных положений, несет владелец автомобиля.

(см. продолжение)

(продолжение)

Произвольное снятие и внесение изменений в настройки системы

Система ЭРА-ГЛОНАСС предназначена для вызова экстренных оперативных служб для оказания помощи. Поэтому самостоятельное снятие или внесение изменений в настройки системы ЭРА-ГЛОНАСС может повлиять на вашу безопасность во время движения. Это также может привести к совершению ложных экстренных вызовов в единую дежурно-диспетчерскую службу. В связи с этим убедительно просим не вносить каких-либо изменений в настройки оборудования системы ЭРА-ГЛОНАСС, установленного на ваш автомобиль, самостоятельно/посредством третьих лиц.

Режим проверки



Элементы системы ЭРА-ГЛОНАСС, установленные в салоне автомобиля:

- ① Микрофон
- ② Кнопка SOS
- ③ Кнопка SOS ТЕСТ
- ④ Светодиоды

Существует техническая возможность проверки работоспособности устройства ЭРА-ГЛОНАСС, установленного на ваш автомобиль. Во избежание осуществления ложных вызовов, а также некорректной работы устройства ЭРА-ГЛОНАСС, проверка устройства ЭРА-ГЛОНАСС, установленного на ваш автомобиль, должна осуществляться исключительно специалистами авторизованных дилерских центров Hyundai и на территории соответствующих авторизованных дилерских центров Hyundai в соответствии со следующей инструкцией по использованию интерфейса пользователя для входа в режим тестирования.

Режим проверки устройства ЭРА-ГЛОНАСС запускается нажатием кнопки «SOS тест». Режим проверки запускается вместе с голосовыми указаниями для проверки работоспособности устройства ЭРА-ГЛОНАСС. В ходе проверки работоспособности устройства ЭРА-ГЛОНАСС красный и зеленый светодиоды продолжат гореть.

Для отключения режима проверки во время вывода голосовых указаний необходимо нажать кнопку «SOS тест» повторно

Техническое обслуживание

Отсек двигателя.....	7-3	Тормозная жидкость/жидкость гидропривода сцепления	7-25
Комплекс работ по техническому обслуживанию.....	7-4	Проверка уровня тормозной жидкости/ жидкости гидропривода сцепления	7-25
Ответственность владельца.....	7-4	Жидкость усилителя рулевого управления.....	7-27
Меры предосторожности при проведении технического обслуживания владельцем автомобиля.....	7-4	Проверка уровня жидкости усилителя рулевого управления.....	7-27
Техническое обслуживание, выполняемое владельцем автомобиля	7-5	Проверка шланга усилителя рулевого управления.....	7-27
График технического обслуживания, проводимого владельцем автомобиля.....	7-6	Жидкость омывателя ветрового стекла....	7-28
Комплекс работ по периодическому техническому обслуживанию	7-8	Проверка уровня жидкости в бачке омывателя ветрового стекла	7-28
График обычного технического обслуживания — бензиновый двигатель	7-9	Стояночный тормоз	7-29
График технического обслуживания при тяжелых условиях эксплуатации.....	7-13	Проверка стояночного тормоза	7-29
Позиции периодического технического обслуживания.....	7-15	Воздушный фильтр	7-30
Система смазки двигателя	7-19	Замена фильтра	7-30
Проверка уровня моторного масла.....	7-19	Воздушный фильтр системы управления микроклиматом.....	7-31
Замена моторного масла и фильтра.....	7-20	Состояния фильтра.....	7-31
Жидкость системы охлаждения	7-21	Замена фильтра	7-31
Проверка уровня охлаждающей жидкости.....	7-21	Щетки стеклоочистителя	7-33
Замена охлаждающей жидкости.....	7-24	Проверка состояния щеток	7-33
		Замена щеток.....	7-33

Аккумуляторная батарея	7-36
Рекомендации по обращению с аккумуляторной батареей.....	7-36
Наклейка с указанием емкости аккумуляторной батареи.....	7-38
Подзарядка аккумуляторной батареи.....	7-38
Сброс параметров приборов.....	7-39
Колеса и шины	7-40
Уход за шинами.....	7-40
Рекомендуемое давление воздуха в холодных шинах.....	7-40
Проверка давления воздуха в шинах.....	7-42
Перестановка колес.....	7-43
Регулировка углов установки колес и балансировка шин.....	7-44
Замена шин.....	7-44
Замена колес.....	7-46
Сцепление шин с дорогой.....	7-46
Техническое обслуживание шин.....	7-46
Маркировка на боковой поверхности шины.....	7-46
Низкопрофильная шина.....	7-51
Плавкие предохранители	7-52
Описание панели плавких предохранителей и реле.....	7-58

Лампы освещения	7-66
Замена ламп фар, статических огней подсветки поворота, габаритных огней, указателей поворота и противотуманных фар.....	7-67
Замена лампы бокового повторителя указателя поворота.....	7-70
Регулировка фар и противотуманных фар (для Европы).....	7-70
Замена ламп заднего комбинированного фонаря.....	7-75
Замена дополнительного сигнала торможения.....	7-78
Замена лампы освещения номерного знака.....	7-78
Замена лампы плафона освещения салона.....	7-78
Уход за внешним видом автомобиля	7-80
Внешний уход.....	7-80
Уход за салоном.....	7-86
Система снижения токсичности выбросов ..	7-88
1. Система снижения токсичности выбросов из картера двигателя.....	7-88
2. Система снижения токсичности выбросов из топливного бака.....	7-88
3. Система снижения токсичности выхлопных газов.....	7-89

ОТСЕК ДВИГАТЕЛЯ

■ Двигатель ГАММА 1.6

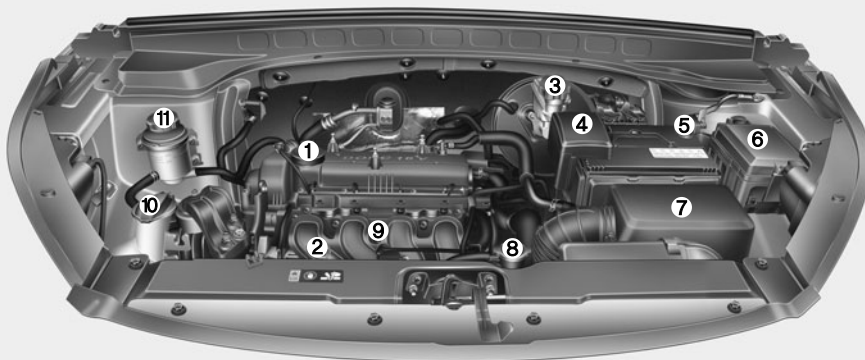

■ Двигатель ПУ 2.0

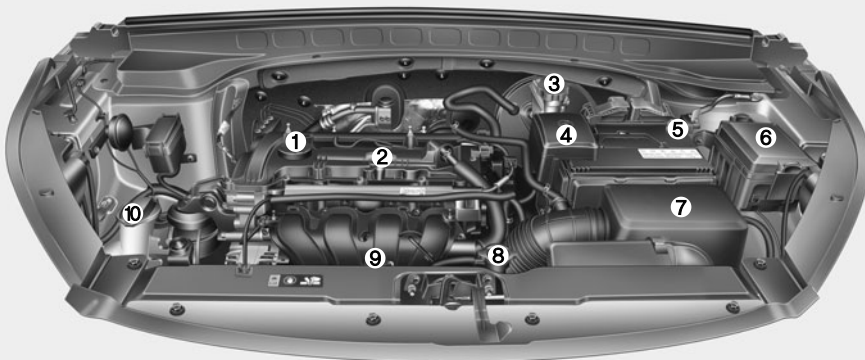

1. Крышка маслозаливной горловины двигателя
2. Масляный щуп двигателя
3. Бачок для тормозной жидкости/ жидкости гидропривода сцепления*
4. Положительная клемма аккумуляторной батареи
5. Отрицательная клемма аккумуляторной батареи
6. Блок плавких предохранителей
7. Воздушный фильтр
8. Крышка радиатора
9. Расширительный бачок для охлаждающей жидкости двигателя
10. Бачок для жидкости омывателя ветрового стекла
11. Бачок для жидкости усилителя рулевого управления*

*: при наличии

Фактическая компоновка отсека двигателя может отличаться от показанной.

OGSR076006/OGSR076005

КОМПЛЕКС РАБОТ ПО ТЕХНИЧЕСКОМУ ОБСЛУЖИВАНИЮ

При выполнении любых работ по техническому обслуживанию или проверке необходимо соблюдать максимальную осторожность, чтобы не повредить автомобиль и не травмировать себя.

Рекомендуется обратиться к авторизованному дилеру HYUNDAI для выполнения обслуживания и ремонта автомобиля. Авторизованные дилеры HYUNDAI соблюдают высочайшие стандарты качества обслуживания HYUNDAI и получают техническую поддержку от компании HYUNDAI для обеспечения высокого уровня обслуживания.

Ответственность владельца

Владелец автомобиля отвечает за обслуживание и хранение документации.

Необходимо сохранять документы, подтверждающие проведение надлежащего технического обслуживания автомобиля в соответствии с картами периодического технического обслуживания, приведенными ниже. Эта информация необходима для подтверждения того, что техническое и профилактическое обслужива-

ние автомобиля соответствует требованиям, предъявляемым для сохранения гарантийных обязательств на автомобиль.

Подробная информация о гарантийных обязательствах представлена в паспорте технического обслуживания автомобиля.

Гарантийные обязательства не распространяются на работы по ремонту и регулировке, проводимые для устранения последствий технического обслуживания, не соответствующего требованиям производителя, или невыполнения необходимого технического обслуживания.

Меры предосторожности при проведении технического обслуживания владельцем автомобиля

Ненадлежащее, неполное или недостаточное обслуживание может привести к возникновению эксплуатационных проблем с автомобилем, которые могут стать причиной повреждений, дорожно-транспортных происшествий или травм. Данная глава содержит инструкции только по легко выполнимым пунк-

там технического обслуживания. Некоторые операции может выполнять только авторизованный дилер HYUNDAI, использующий специальные инструменты.

Запрещается каким-либо образом модифицировать автомобиль. Такие модификации могут отрицательно повлиять на эксплуатационные характеристики, безопасность или надежность автомобиля и, кроме того, могут нарушить условия ограниченной гарантии на автомобиль.

К СВЕДЕНИЮ

Неправильное техническое обслуживание, проводимое владельцем автомобиля в течение гарантийного срока, может сказываться на действии гарантии. Подробная информация представлена в паспорте технического обслуживания, поставляемого в комплекте с автомобилем. Если вы не уверены, что можете правильно выполнить какую-либо процедуру ремонта или технического обслуживания автомобиля, рекомендуем обратиться к авторизованному дилеру HYUNDAI для обслуживания системы.

ТЕХНИЧЕСКОЕ ОБСЛУЖИВАНИЕ, ВЫПОЛНЯЕМОЕ ВЛАДЕЛЬЦЕМ АВТОМОБИЛЯ

ОСТОРОЖНО

Выполнение технического обслуживания автомобиля может представлять опасность. Если у вас не достаточно знаний и опыта или нет соответствующих инструментов и оборудования для выполнения работ, рекомендуется доверить выполнение обслуживания системы авторизованному дилеру HYUNDAI. При выполнении работ по техническому обслуживанию ВСЕГДА соблюдайте следующие меры предосторожности.

- Припаркуйте автомобиль на ровной поверхности, переведите рычаг переключения передач в положение P (парковка, для автомобиля с автоматической коробкой передач), задействуйте стояночный тормоз и переведите выключатель зажигания в положение LOCK/OFF.

(см. продолжение)

(продолжение)

- Заблокируйте колеса (передние и задние) для предотвращения перемещения автомобиля.

Снимите свободную одежду и украшения, которые могут запутаться в подвижных частях.

- Если во время технического обслуживания нужно запустить двигатель, это нужно делать вне помещений или в помещении с достаточным уровнем вентиляции.
- Избегайте возникновения пламени и искр, а также не курите вблизи аккумуляторной батареи и компонентов топливной системы.

Далее приводится список проверок, которые должен выполнять владелец или авторизованный дилер HYUNDAI с указанной частотой для обеспечения безопасной и надежной эксплуатации автомобиля.

О любых неблагоприятных условиях следует незамедлительно ставить в известность дилера.

Данные проверки технического состояния, выполняемые владельцем автомобиля, в основном, не подпадают под действие гарантийных обязательств. В связи с этим, в некоторых случаях владелец должен будет оплатить выполнение работ, а также использованные детали и смазочные материалы.

График технического обслуживания, проводимого владельцем автомобиля

При заправке автомобиля топливом:

- Проверьте уровень моторного масла.
- Проверьте уровень охлаждающей жидкости двигателя в расширительном бачке.
- Проверьте уровень жидкости в бачке омывателя ветрового стекла.
- Убедитесь, что давление в шинах достаточно высокое.

ОСТОРОЖНО

Соблюдайте осторожность, проверяя уровень охлаждающей жидкости при горячем двигателе. Это может привести к выплескиванию охлаждающей жидкости через отверстие и стать причиной серьезных ожогов и травм.

В процессе эксплуатации автомобиля:

- Отмечайте все изменения в звуке выхлопа, а также появление запаха выхлопных газов в салоне.
- Следите за вибрацией рулевого колеса. Обращайте внимание на возрастание усилия, требуемого для поворота рулевого колеса, появление люфта в рулевом колесе, изменение его нейтрального положения.
- Обращайте внимание, не происходит ли постоянного небольшого «увода» автомобиля в одну сторону при движении по гладкой ровной дороге.
- Во время торможения прислушайтесь к работе систем автомобиля, отмечайте появление необычных звуков, смещение в одну сторону, увеличение хода педали тормоза или возрастание усилия при ее нажатии.
- В случае проскальзывания или изменений в работе трансмиссии проверьте уровень трансмиссионной жидкости.

- Проверьте работу автоматической коробки передач в режиме Р (парковка).
- Проверьте работу стояночного тормоза.
- Проверьте отсутствие следов утечки жидкостей под днищем автомобиля (вода, капающая из системы кондиционирования воздуха в процессе работы или после ее выключения, не является признаком неисправности).

Не реже одного раза в месяц:

- Проверьте уровень охлаждающей жидкости двигателя в расширительном бачке.
- Проверьте работу всех внешних осветительных приборов, включая стоп-сигналы, указатели поворота и лампы аварийной сигнализации.
- Проверьте давление во всех шинах, включая запасное колесо, установленное вместо колеса с изношенной шиной, шиной с неравномерным износом или поврежденной шиной.
- Убедитесь, что все колесные гайки в наличии и плотно затянуты.

**Не реже двух раз в год
(т.е. каждую весну и осень):**

- Проверьте гибкие шланги радиатора, отопителя и кондиционера на отсутствие утечек и повреждений.
- Проверьте работу омывателя и стеклоочистителя ветрового стекла. Очистите щетки стеклоочистителя куском чистой ткани, смоченной промывочной жидкостью.
- Проверьте регулировку фар.
- Проверьте глушитель, выхлопные трубы, кожухи и хомуты.
- Проверьте ремни безопасности на износ и правильность функционирования.

Не реже одного раз в год:

- Прочистите дренажные отверстия в кузове и дверях автомобиля.
- Смажьте дверные петли и петли капота.
- Смажьте замки и защелки дверей и капота.
- Смажьте резиновые уплотнители дверей.
- Смажьте ограничители дверей.
- Перед началом теплого времени года проверьте систему кондиционирования воздуха.
- Проверьте и смажьте тягу и шарниры механизма управления автоматической коробкой передач.
- Очистите аккумуляторную батарею и ее клеммы.
- Проверьте уровень тормозной жидкости.

КОМПЛЕКС РАБОТ ПО ПЕРИОДИЧЕСКОМУ ТЕХНИЧЕСКОМУ ОБСЛУЖИВАНИЮ

Придерживайтесь графика технического обслуживания в обычном объеме, если автомобиль не эксплуатируется постоянно в одном из перечисленных ниже режимов.

Если автомобиль регулярно эксплуатируется в одном из приведенных ниже режимов, следуйте графику технического обслуживания при тяжелых условиях эксплуатации.

- Неоднократные поездки на короткие дистанции менее 8 км (5 миль) при нормальной температуре или менее 16 км (10 миль) при температуре ниже нуля
- Длительная работа двигателя на холостом ходу или движение с малой скоростью на большие расстояния
- Движение по неровной, запыленной, загрязненной дороге, дороге без покрытия или дороге, покрытой гравием или солью
- Движение по местности, где используется соль или другие коррозионные материалы, или движение в очень холодную погоду
- Движение в условиях попадания в двигатель песка или пыли
- Движение по загруженным дорогам
- Частое движение в гору, с горы или по горным дорогам
- Буксировка прицепа, использование жилого автоприцепа или багажника на крыше
- Использование в качестве патрульного автомобиля, такси, коммерческого автомобиля или буксира
- Движение со скоростью выше 170 км/ч (106 миль/ч)
- Движение с частыми остановками

Если автомобиль эксплуатируется в одном из режимов, перечисленных выше, то проверку его технического состояния, замену или долив рабочих жидкостей следует проводить чаще, чем указано в графике технического обслуживания при эксплуатации в обычных условиях. После прохождения километража или промежутков времени, указанных в таблице, продолжайте соблюдать указанные интервалы технического обслуживания.

График обычного технического обслуживания — бензиновый двигатель

ПЕРИОДИЧНОСТЬ ТЕХ. ОБСЛУЖИВАНИЯ	Количество месяцев или пробег, в зависимости от того, что наступит раньше								
	Месяцы	12	24	36	48	60	72	84	96
ПОЗИЦИЯ ОБСЛУЖИВАНИЯ	Мили×1000	10	20	30	40	50	60	70	80
	км×1000	15	30	45	60	75	90	105	120
Приводные ремни * ¹		I		I		I		I	
Моторное масло и масляный фильтр двигателя * ²	R	R	R	R	R	R	R	R	R
Воздушный фильтр	I	I	R	I	I	R	I	I	
Присадки к топливу * ³	Добавлять через каждые 15 000 км (10 000 миль) или 12 месяцев								

I : Проверить и при необходимости отрегулировать, отремонтировать, очистить или заменить.

R : Заменить.

*¹ : Отрегулировать генератор переменного тока, рулевой механизм с гидроусилителем (и приводной ремень водяного насоса), а также приводной ремень компрессора кондиционера (при наличии). Проверить и при необходимости отремонтировать или заменить.

*² : Проверить уровень моторного масла и отсутствие утечек через каждые 500 км (350 миль) или перед продолжительной поездкой.

*³ : Если недоступно топливо хорошего качества, соответствующее стандартам европейского топлива (ЕП228) или аналогичное топливо, включающее топливные присадки, рекомендуется добавить один флакон топливной присадки. Присадки, а также информацию по их использованию, можно приобрести у авторизованного дилера компании HUYONDAI. Не смешивайте разные присадки.

(продолжение) График обычного технического обслуживания — бензиновый двигатель

ПЕРИОДИЧНОСТЬ ТЕХ. ОБСЛУЖИВАНИЯ		Количество месяцев или пробег, в зависимости от того, что наступит раньше								
		Месяцы	12	24	36	48	60	72	84	96
ПОЗИЦИЯ ОБСЛУЖИВАНИЯ		Мили×1000	10	20	30	40	50	60	70	80
		км×1000	15	30	45	60	75	90	105	120
Свечи зажигания *4	Пи 2.0	Заменять через каждые 165 000 км (102 500 миль)								
	Гамма 1.6	Неэтилированный бензин	Заменять через каждые 60 000 км (40 000 миль)							
		Этилированный бензин	Заменять через каждые 30 000 км (20 000 миль)							
Зазор клапанов *5 (для двигателя Гамма 1.6)								I		
Шланг вентиляции и крышка заливной горловины топливного бака						I				I
Воздушный фильтр системы вентиляции топливного бака (при наличии)			I			R		I		R
Вакуумный шланг			I	I	I	I	I	I	I	I
Топливный фильтр *6				I		R		I		R
Топливные трубопроводы, гибкие шланги и соединения						I				I

I : Проверить и при необходимости отрегулировать, отремонтировать, очистить или заменить.

R : Установить на место или заменить.

*4 : Для удобства замена может производиться раньше указанного срока при выполнении других пунктов технического обслуживания.

*5 : Проверьте на наличие сильного шума в клапанах и/или вибрации двигателя и отрегулируйте при необходимости. Рекомендуем обратиться к авторизованному дилеру HYUNDAI для проверки системы.

*6 : Считается, что топливный фильтр не подлежит обслуживанию, однако для данного графика технического обслуживания рекомендуется выполнять периодическую проверку в зависимости от качества топлива. При наличии некоторых важных проблем, таких как ограничение расхода топлива, помпаж, потеря мощности, трудный запуск и т. п., рекомендуется немедленно заменить топливный фильтр вне зависимости от графика технического обслуживания и обратиться к авторизованному дилеру HYUNDAI за подробной информацией.

(продолжение) График обычного технического обслуживания — бензиновый двигатель

ПЕРИОДИЧНОСТЬ ТЕХ. ОБСЛУЖИВАНИЯ	Количество месяцев или пробег, в зависимости от того, что наступит раньше								
	Месяцы	12	24	36	48	60	72	84	96
	Мили×1000	10	20	30	40	50	60	70	80
ПОЗИЦИЯ ОБСЛУЖИВАНИЯ	км×1000	15	30	45	60	75	90	105	120
Система охлаждения	Ежедневно проверять уровень охлаждающей жидкости и отсутствие утечек								
	Первую проверку выполнить через 60 000 км (40 000 миль) или 48 месяцев, в дальнейшем — через каждые 30 000 км (20 000 км) или 24 месяца								
Жидкость системы охлаждения *7	Первую проверку выполнить через 210 000 км (120 000 миль) или 120 месяцев, в дальнейшем — через каждые 30 000 км (20 000 км) или 24 месяца *8								
Состояние аккумуляторной батареи	I	I	I	I	I	I	I	I	I
Трубопроводы тормозной системы, гибкие шланги и соединения	I	I	I	I	I	I	I	I	I
Педали тормоза, педаль сцепления (при наличии)		I		I		I		I	
Стояночный тормоз		I		I		I		I	
Тормозная жидкость/жидкость гидропривода сцепления	I	I	I	I	I	I	I	I	I
Дисковые тормоза и тормозные колодки	I	I	I	I	I	I	I	I	I

I : Проверить и при необходимости отрегулировать, отремонтировать, очистить или заменить.

R : Установить на место или заменить.

*7 : При добавлении охлаждающей жидкости следует использовать только деионизированную или мягкую воду. Запрещается добавлять жесткую воду в оригинальную охлаждающую жидкость. Ненадлежащая смесь охлаждающей жидкости может привести к серьезной неисправности или повреждению двигателя.

*8 : Для удобства замена может производиться раньше указанного срока при выполнении других пунктов технического обслуживания.

(окончание) График обычного технического обслуживания — бензиновый двигатель

ПЕРИОДИЧНОСТЬ ТЕХ. ОБСЛУЖИВАНИЯ	Количество месяцев или пробег, в зависимости от того, что наступит раньше								
	Месяцы	12	24	36	48	60	72	84	96
	Мили×1000	10	20	30	40	50	60	70	80
ПОЗИЦИЯ ОБСЛУЖИВАНИЯ	км×1000	15	30	45	60	75	90	105	120
Зубчатая рейка, привод и чехлы рулевого механизма	I	I	I	I	I	I	I	I	I
Валы привода колес и чехлы			I		I		I		I
Шины (давление и износ протектора)	I	I	I	I	I	I	I	I	I
Шаровые шарниры передней подвески	I	I	I	I	I	I	I	I	I
Болты и гайки шасси и кузова	I	I	I	I	I	I	I	I	I
Хладагент кондиционера воздуха (при наличии)	I	I	I	I	I	I	I	I	I
Компрессор кондиционера воздуха (при наличии)	I	I	I	I	I	I	I	I	I
Воздушный фильтр системы управления микроклиматом (при наличии)	R	R	R	R	R	R	R	R	R
Жидкость механической коробки передач (при наличии) * ⁹					I				I
Жидкость автоматической коробки передач (при наличии)	Не нуждается в проверке и техническом обслуживании								
Система снижения токсичности выхлопных газов			I		I		I		I
Масло раздаточной коробки (полный привод) * ⁹					I				I
Масло заднего дифференциала (полный привод) * ⁹					I				I
Карданный вал (полный привод)			I		I		I		I
Система ERA-GLOPASS (при наличии)	I	I	I	I	I	I	I	I	I
Батарея системы ERA-GLOPASS (при наличии)	Замена через каждые 3 года								

I : Проверить и при необходимости, отрегулировать, отремонтировать, очистить или заменить.

R : Установить на место или заменить.

*⁹ : Для вашего удобства замена может быть произведена до завершения указанного интервала при проведении технического обслуживания других узлов.

График технического обслуживания при тяжелых условиях эксплуатации

Ниже приведен перечень позиций, требующих более частого технического обслуживания при тяжелых условиях эксплуатации автомобиля.

В приведенной ниже таблице указана соответствующая периодичность технического обслуживания.

R : Заменить I : Проверить и при необходимости отрегулировать, отремонтировать, очистить или заменить.

Позиция обслуживания	Операция обслуживания	Периодичность технического обслуживания	Условия эксплуатации
Моторное масло и масляный фильтр	R	Замена через каждые 7500 км (4650 миль) или 6 месяцев	A, B, C, D, E, F, G, H, I, K, L
Воздушный фильтр	R	Заменять более часто в зависимости от состояния	C, E
Свечи зажигания	R	Заменять более часто в зависимости от состояния	A, B, H, I
Зубчатая рейка, привод и чехлы рулевого механизма	I	Проверять более часто в зависимости от состояния	C, D, E, F, G
Шаровые шарниры передней подвески	I	Проверять более часто в зависимости от состояния	C, D, E, F, G
Масло заднего дифференциала (полный привод)	R	Через каждые 120 000 км (80 000 миль)	C, D, E, G, I, K, H
Масло раздаточной коробки (полный привод)	R	Через каждые 120 000 км (80 000 миль)	C, D, E, G, I, K, H
Карданный вал (полный привод)	I	Через каждые 15 000 км (10 000 миль) или 12 месяцев	C, E

(см. продолжение)

(продолжение)

Позиция обслуживания	Операция обслуживания	Периодичность технического обслуживания	Условия эксплуатации
Дисковые тормоза, тормозные колодки, суппорты и диски	I	Проверять более часто в зависимости от состояния	C, D, E, G, H
Стояночный тормоз	I	Проверять более часто в зависимости от состояния	C, D, G, H
Валы привода колес и чехлы	I	Проверять более часто в зависимости от состояния	C, D, E, F, G, H, I
Жидкость механической коробки передач (при наличии)	R	Через каждые 120 000 км (80 000 миль)	C, F, G, I, K
Жидкость автоматической коробки передач (при наличии)	R	Через каждые 100 000 км (62 000 миль)	A, C, F, G, I
Воздушный фильтр системы управления микроклиматом (при наличии)	R	Проверять более часто в зависимости от состояния	C, E
Система ERA-GLOPASS	I	Проверять через каждые 7500 км (4650 миль) или 6 месяцев	A-L

Тяжелые условия эксплуатации

- A : Неоднократные поездки на короткие дистанции менее 8 км (5 миль) при нормальной температуре или менее 16 км (10 миль) при температуре ниже нуля
- B : Длительная работа двигателя на холостом ходу или движение с малой скоростью на большие расстояния
- C : Движение по неровной, пыльной, грязной дороге, дороге без покрытия или дороге, покрытой гравием или солью
- D : Эксплуатация автомобиля в районах с обильным применением соли или иных веществ, вызывающих коррозию, или при очень низкой температуре
- E : Движение в условиях попадания в двигатель песка или пыли

- F : Движение по загруженным дорогам
- G : Частое движение в гору, с горы или по горным дорогам
- H : Буксировка прицепа, использование жилого автоприцепа или багажника на крыше
- I : Эксплуатация автомобиля в качестве патрульной машины, такси, с иными коммерческими целями или для буксировки
- J : Движение со скоростью выше 140 км/ч (87 миль/час)
- K : Движение со скоростью выше 170 км/ч (106 миль/ч)
- L : Езда в условиях движения с частыми остановками

ПОЗИЦИИ ПЕРИОДИЧЕСКОГО ТЕХНИЧЕСКОГО ОБСЛУЖИВАНИЯ

Моторное масло и масляный фильтр двигателя

Моторное масло и масляный фильтр двигателя следует менять с периодичностью, указанной в графике технического обслуживания. При эксплуатации автомобиля в тяжелых условиях замену необходимо производить чаще.

Приводные ремни

Проверьте все приводные ремни на наличие порезов, трещин, повышенного износа или загрязнения маслом и замените их в случае необходимости. Следует периодически проверять натяжение приводных ремней и регулировать его в случае необходимости.



ВНИМАНИЕ

При проверке ремня устанавливайте выключатель зажигания в положение LOCK/OFF или ACC.

Фильтрующий элемент топливного фильтра

Засоренный топливный фильтр может быть причиной ограничения скорости, на которой возможно движение автомобиля, неисправности системы контроля токсичности отработавших газов и затрудненного пуска двигателя. Если в топливном баке накапливается избыточное количество посторонних веществ, может потребоваться более частая замена топливного фильтра.

После установки нового фильтра дайте двигателю поработать несколько минут и проверьте отсутствие течи в местах соединений. Замену топливного фильтра рекомендуется выполнять у авторизованного дилера HYUNDAI.

Топливные трубопроводы, гибкие шланги и соединения

Проверьте топливные трубопроводы, шланги подачи топлива и соединения на предмет наличия утечек и повреждений. Для замены топливных трубок, топливных шлангов и разъемов рекомендуем обращаться к авторизованному дилеру HYUNDAI.

Шланг вентиляции и крышка заливной горловины топливного бака

Состояние шланга вентиляции топливного бака и крышки его заливной горловины следует проверять с периодичностью, указанной в графике технического обслуживания. Убедитесь в том, что замена шланга вентиляции топливного бака или крышки его заливной горловины произведена должным образом.

Воздушный фильтр

Замену воздушного фильтра рекомендуется выполнять у авторизованного дилера HYUNDAI.

Свечи зажигания

Убедитесь в том, что тепловые характеристики установленных свечей зажигания соответствуют заданным требованиям.

ОСТОРОЖНО

Не снимайте свечи зажигания для проверки при горячем двигателе. Это может стать причиной ожога.

Шланги вакуумной системы и системы вентиляции картера двигателя (при наличии)

Проверьте поверхность гибких шлангов на отсутствие признаков термических и/или механических повреждений. Сигналами ухудшения их качества являются жесткость и хрупкость резинового покрытия, трещины, разрывы, порезы, повреждение абразивного характера и излишнее разбухание. Особое внимание следует уделять тем поверхностям гибких шлангов, которые располагаются вблизи от мощных источников тепла, таких как выхлопной коллектор.

Проверьте гибкие шланги по всей их длине для того, чтобы убедиться в отсутствии их контакта с каким-либо источником тепла, острыми кромками или движущимися частями, что может стать причиной их термического повреждения или механического износа. Проверьте все места соединений гибких шлангов (хомуты, штуцеры и пр.), чтобы убедиться в надежности их крепления и отсутствии утечек. При нали-

чии любого признака износа, старения или повреждений следует немедленно заменить гибкие шланги.

Зазор клапанов

Проверьте клапаны на наличие чрезмерного шума и/или двигателя на наличие вибрации, при необходимости отрегулируйте. Рекомендуем обслуживать систему у авторизованного дилера HYUNDAI.

Система охлаждения

Проверьте элементы системы охлаждения двигателя, такие как радиатор, расширительный бачок, гибкие шланги и места соединений, на отсутствие утечек и повреждений. Замените все поврежденные детали.

Жидкость системы охлаждения

Замена охлаждающей жидкости должна производиться с периодичностью, указанной в графике технического обслуживания.

Жидкость автоматической коробки передач (при наличии)

Состояние масла в автоматической коробке передач не нужно проверять, если эксплуатация автомобиля производится при нормальных условиях.

Для замены жидкости автоматической коробки передач рекомендуем обращаться к авторизованному дилеру HYUNDAI в соответствии с графиком технического обслуживания.

i Информация

Масло для автоматической коробки передач обычно имеет красноватый оттенок.

По мере эксплуатации автомобиля масло в автоматической коробке передач становится более темным на вид.

Это нормальное состояние, поэтому не стоит беспокоиться и менять масло при изменении его цвета.

К СВЕДЕНИЮ

Использование трансмиссионной жидкости, не соответствующей требованиям, может привести к неисправностям коробки передач и выходу ее из строя.

Используйте только рекомендуемые марки жидкости для автоматической коробки передач. (См. «Рекомендуемые смазочные материалы и информация об объемах» в главе 8.)

Жидкость механической коробки передач (при наличии)

Проверяйте жидкость механической коробки передач согласно графику технического обслуживания.

Трубопроводы и гибкие шланги тормозной системы

Внешним осмотром проверьте правильность установки, отсутствие потертостей, трещин, износа и любых утечек. Немедленно замените все поврежденные или изношенные детали.

Тормозная жидкость и жидкость гидропривода сцепления (при наличии)

Проверьте уровень тормозной жидкости в бачке тормозной системы. Уровень должен находиться между рисками “MIN” и “MAX” на боковой поверхности бачка. Используйте только тормозную жидкость, соответствующую классам DOT 3 или DOT 4.

Стояночный тормоз

Проверить стояночную тормозную систему, включая рычаг стояночного тормоза (или педаль) и тросы привода.

Дисковые тормоза, тормозные колодки, суппорты и диски

Проверьте тормозные колодки на отсутствие повышенного износа, диски — на отсутствие биения и износа, суппорты — на отсутствие утечки тормозной жидкости.

Более подробную информацию о проверке предельного износа фрикционных накладок можно получить на веб-сайте HYUNDAI.

(<http://service.hyundai-motor.com>)

Болты крепления подвески

Проверьте узлы крепления элементов подвески на отсутствие ослабления затяжки болтов или повреждений. Затяните резьбовые соединения с указанным моментом затяжки.

Картер, привод и чехлы рулевого механизма/ шаровая опора нижнего рычага

Остановите автомобиль, выключите двигатель и проверьте отсутствие излишнего люфта рулевого колеса.

Проверьте рулевой привод на отсутствие деформаций и повреждений. Проверьте состояние защитных чехлов и шаровых опор на отсутствие износа, трещин или повреждений. Замените все поврежденные детали.

Валы привода колес и чехлы

Проверьте валы привода колес, чехлы и хомуты на отсутствие трещин, износа или повреждений. Замените все поврежденные детали и восстановите набивку узлов консистентной смазкой в случае необходимости.

Хладагент системы кондиционирования/ компрессор кондиционера воздуха

Проверьте магистрали кондиционера и места соединений на отсутствие утечек и повреждений.

СИСТЕМА СМАЗКИ ДВИГАТЕЛЯ

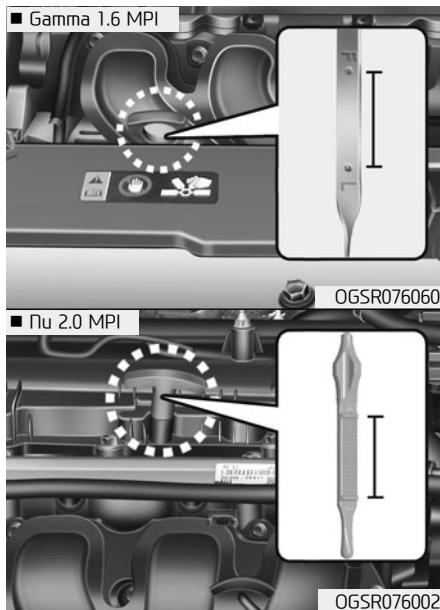

Проверка уровня моторного масла

1. Убедитесь, что автомобиль установлен на горизонтальной поверхности.
2. Запустите двигатель и дайте ему прогреться до нормальной рабочей температуры.
3. Выключите двигатель и подождите несколько минут (около 5 минут), чтобы дать маслу возможность стечь в поддон картера.
4. Извлеките щуп, вытрите начисто и повторно вставьте до упора.



ОСТОРОЖНО

Патрубок радиатора

Проявляйте максимальную осторожность и не прикасайтесь к патрубку радиатора во время долива масла или проверки уровня масла в двигателе, поскольку он может быть нагрет до температуры, способной вызвать ожог.

5. Повторно извлеките щуп и проверьте уровень. Уровень должен находиться между метками F и L.

К СВЕДЕНИЮ

- Не заливайте избыточное количество моторного масла. Это может привести к повреждению двигателя.
- Добавляя или меняя моторное масло, следите за тем, чтобы оно не проливалось. При попадании капель моторного масла в моторный отсек сразу же протрите их.
- Протирать масляный щуп двигателя следует чистой ветошью. Его загрязнение может стать причиной повреждения двигателя.

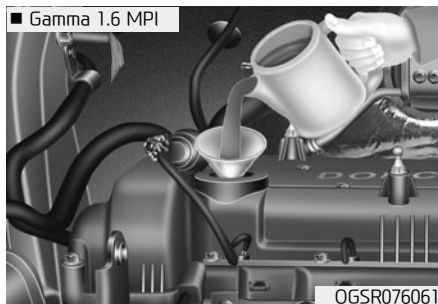

■ Gamma 1.6 MPI

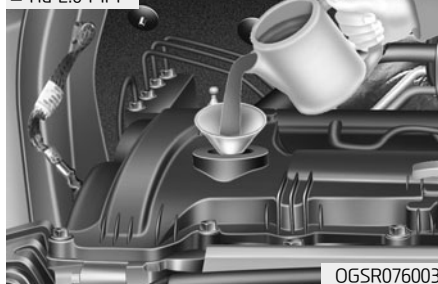

■ Pu 2.0 MPI

Если уровень находится вблизи метки L, долейте такое количество масла, чтобы уровень поднялся до метки F. **Не допускайте превышения максимального уровня.**

Для предотвращения разлива масла на элементы двигателя используйте воронку.

Используйте только рекомендуемые марки моторных масел. (См. «Рекомендуемые смазочные материалы и информация об объемах» в главе 8.)

Замена моторного масла и фильтра



Для замены моторного масла и масляного фильтра рекомендуем обращаться к авторизованному дилеру HYUNDAI.

ОСТОРОЖНО

При продолжительном контакте с кожей отработанное моторное масло может вызвать раздражение или рак кожи. Отработанное моторное масло содержит химические вещества, которые вызывали у лабораторных животных заболевание раком. Чтобы предохранить кожу, тщательно мойте руки с мылом в теплой воде сразу после работы с отработанным маслом.

ЖИДКОСТЬ СИСТЕМЫ ОХЛАЖДЕНИЯ

В системе охлаждения, работающей под давлением, имеется бачок, заполненный всепогодной охлаждающей жидкостью с низкой температурой замерзания. Охлаждающая жидкость заливается в бачок на заводе-изготовителе.

Проверяйте степень защиты от замерзания и уровень охлаждающей жидкости не реже одного раза в год, перед началом зимнего сезона или перед поездкой в районы с холодным климатом.

К СВЕДЕНИЮ

- Если двигатель перегрелся в результате низкого уровня охлаждающей жидкости, при быстром добавлении большого количества охлаждающей жидкости в двигателе могут образоваться трещины. Для предотвращения повреждения охлаждающую жидкость следует добавлять медленно небольшими порциями.
- Недопустимо запускать двигатель без охлаждающей жидкости. Это может привести к неисправности водяного насоса и к заклиниванию двигателя.

Проверка уровня охлаждающей жидкости

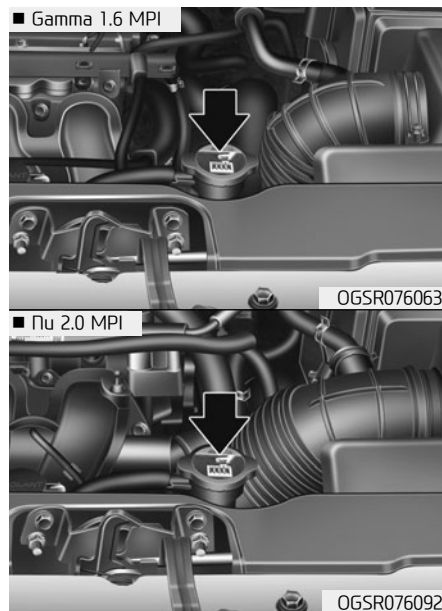

⚠ ОСТОРОЖНО

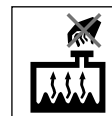

Снятие крышки радиатора

- Не пытайтесь открывать крышку радиатора при работающем или горячем двигателе.

Это может привести к повреждению системы охлаждения и двигателя, а также может стать причиной тяжелых травм в результате выброса горячей охлаждающей жидкости или пара.

- Выключите двигатель и дождитесь, пока он остынет. При снятии крышки радиатора должны соблюдаться предельная осторожность. Оберните крышку толстой тканью и медленно поверните ее против часовой стрелки до первого упора. Отойдите в сторону, пока будет происходить стравливание давления в системе охлаждения.

(см. продолжение)

(продолжение)

Убедившись, что давление снижено, нажмите на крышку радиатора, используя толстую ткань, и, продолжая вращение против часовой стрелки, снимите крышку.

- Даже если двигатель остановлен, не снимайте крышку радиатора или сливную пробку, пока двигатель и радиатор не остынут. Горячая охлаждающая жидкость и пар, выходящие под давлением, могут привести к серьезной травме.

⚠ ОСТОРОЖНО



Работа электродвигателя вентилятора системы охлаждения зависит от температуры охлаждающей жидкости, давления хладагента и скорости автомобиля. Он может иногда работать даже с неработающим двигателем. Будьте крайне внимательны, работая около лопастей вентилятора системы охлаждения, т.к. вращающиеся лопасти вентилятора могут нанести травму. По мере снижения температуры двигателя, электродвигатель автоматически отключается. Это нормально.

Электродвигатель вентилятора системы охлаждения может работать до тех пор, пока не будет отсоединен отрицательный кабель аккумуляторной батареи.

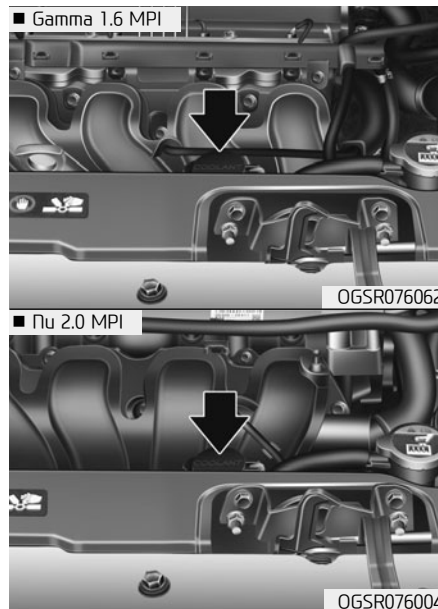

Проверьте состояние всех шлангов систем охлаждения и обогрева, а также их соединения. Замените все изношенные или имеющие вздутия шланги.

Уровень охлаждающей жидкости должен находиться между отметками L (MAX) и F (MIN) на стенке рас-

ширительного бачка при холодном двигателе.

Если уровень охлаждающей жидкости низкий, добавьте дистиллированную (деионизированную) воды. Доведите уровень до отметки F (MAX), но не переполняйте бачок.

Если пополнение приходится проводить часто, рекомендуем обратиться к авторизованному дилеру HYUNDAI для проверки системы.

Рекомендуемая жидкость системы охлаждения

- При добавлении охлаждающей жидкости следует использовать только деионизированную или мягкую воду. Запрещается добавлять жесткую воду в оригинальную охлаждающую жидкость. Ненадлежащая смесь охлаждающей жидкости может привести к серьезной неисправности или повреждению двигателя.
- Для защиты алюминиевых деталей двигателя автомобиля от коррозии и предотвращения замерзания должна использоваться охлаждающая жидкость на основе этиленгликоля с фосфатами.
- ЗАПРЕЩАЕТСЯ использовать метиловый и этиловый спирты, а также добавлять их в рекомендуемые охлаждающие жидкости.
- Не следует использовать растворы, в которых содержится более 60% или менее 35% антифриза, поскольку они обладают пониженной эффективностью.

Процентное содержание компонентов смеси приведено в следующей таблице.

Температура окружающего воздуха	Процентное содержание компонентов смеси (по объему)	
	Антифриз	Вода
-15 °C (5 °F)	35	65
-25 °C (-13 °F)	40	60
-35 °C (-31 °F)	50	50
-45 °C (-49 °F)	60	40

***i* Информация**

В случае возникновения сомнений в отношении пропорций воды и антифриза проще всего смешать 50% воды и 50% антифриза, так как каждой жидкости будет поровну. Такой вариант подходит практически для любого температурного диапазона — от -35 °C (-31 °F) и выше.

Замена охлаждающей жидкости

Для замены охлаждающей жидкости рекомендуем обращаться к авторизованному дилеру HYUNDAI.

К СВЕДЕНИЮ

Оберните горловину бачка толстой тканью перед тем, как залить охлаждающую жидкость, чтобы предотвратить перелив жидкости через горловину и попадание его в другие части двигателя, в частности, в генератор.

ОСТОРОЖНО

- Не заливайте охлаждающую жидкость двигателя или антифриз в бачок омывателя.
- Охлаждающая жидкость двигателя может серьезно ухудшить видимость при распылении ее на ветровое стекло и стать причиной потери управления автомобилем или повредить лакокрасочное покрытие и обшивку кузова.

ТОРМОЗНАЯ ЖИДКОСТЬ/ЖИДКОСТЬ ГИДРОПРИВОДА СЦЕПЛЕНИЯ (ПРИ НАЛИЧИИ)

Проверка уровня тормозной жидкости/жидкости гидропривода сцепления

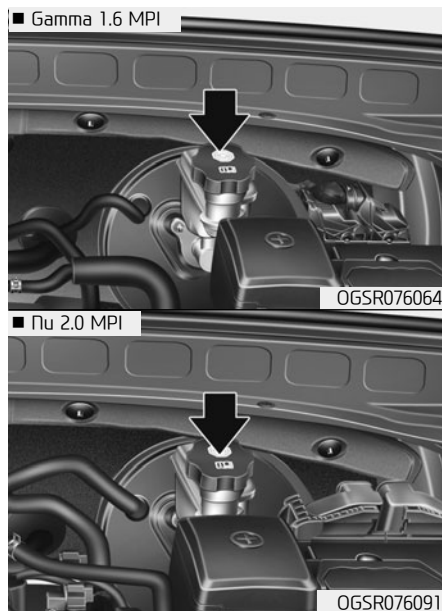

Периодически проверяйте уровень жидкости в бачке. Уровень должен быть между отметками МИН (Минимум) и МАХ (Максимум) на боковой поверхности бачка.

Перед снятием крышки бачка и добавлением тормозной жидкости/жидкости гидропривода сцепления тщательно очистите зону вокруг крышки бачка для предотвращения загрязнения жидкости.

Если уровень низкий, добавьте жидкость до уровня МАХ (Максимум). По мере увеличения пробега автомобиля уровень жидкости снижается. Это нормальное состояние, связанное с износом тормозных накладок.

Если уровень жидкости чрезмерно низкий, рекомендуется обратиться к авторизованному дилеру НУСРДАИ для проверки системы тормозов/сцепления.

i Информация

Используйте только рекомендованную тормозную жидкость/жидкость гидропривода сцепления. (См. «Рекомендуемые смазочные материалы и информация об объемах» в главе 8.)

Никогда не смешивайте жидкости разных типов.

! ОСТОРОЖНО

Если добавлять жидкость в бачок тормозной системы/гидропривода сцепления приходится часто, рекомендуется обратиться к авторизованному дилеру НУСРДАИ для проверки системы.

i Информация

Перед снятием крышки бачка гидропривода тормозов/сцепления ознакомьтесь с содержанием наклейки на крышке бачка.

i Информация

Перед снятием очистите крышку заливной горловины.

Используйте только тормозную жидкость/жидкость гидропривода сцепления DOT3 или DOT4 из герметично закрытого контейнера.

 **ОСТОРОЖНО**

При замене и добавлении тормозной жидкости/жидкости гидропривода сцепления следует соблюдать осторожность. Следите за тем, чтобы она не попала в глаза. При попадании тормозной жидкости/жидкости гидропривода сцепления в глаза необходимо немедленно промыть их большим количеством чистой водопроводной воды. Как можно скорее обратитесь за медицинской помощью.

К СВЕДЕНИЮ

Необходимо принять меры предосторожности, чтобы тормозная жидкость/жидкость гидропривода сцепления не попадала на окрашенные поверхности кузова автомобиля, так как это может повредить краску. Запрещается использовать тормозную жидкость/жидкость гидропривода сцепления, которая в течение длительного времени находилась в контакте с открытым воздухом, так как в этом случае нельзя гарантировать ее качество. Ее следует надлежащим образом утилизировать. Используйте только рекомендованный тип тормозной жидкости.

Несколько капель масла на минеральной основе (например, моторного масла), попавшие в тормозную систему, могут повредить ее детали.

ЖИДКОСТЬ УСИЛИТЕЛЯ РУЛЕВОГО УПРАВЛЕНИЯ

Проверка уровня жидкости усилителя рулевого управления

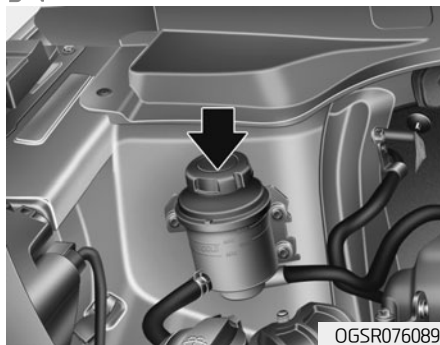

065R076089

Периодически проверяйте уровень жидкости в бачке усилителя рулевого управления, разместив автомобиль на ровной поверхности. При нормальной температуре уровень жидкости должен находиться между рисками MAX (максимум) и MIN (минимум) на боковой поверхности бачка.

Прежде чем долить жидкость усилителя рулевого управления, тщательно очистите поверхность вокруг крышки бачка во избежание загрязнения жидкости.

Если уровень низкий, добавьте жидкость до уровня MAX (Максимум).

i Информация

Убедитесь, что уровень жидкости находится в пределах диапазона “HOT” (горячая) на бачке. Если жидкость холодная, убедитесь в том, что ее уровень находится в диапазоне “COLD” (холодная).

В случае если часто требуется доливать жидкость усилителя рулевого управления, автомобиль необходимо проверить у авторизованного дилера компании HYUNDAI.

К СВЕДЕНИЮ

- Во избежание повреждения насоса усилителя рулевого управления, не следует эксплуатировать автомобиль в течение продолжительного времени при низком уровне жидкости усилителя рулевого управления.
- Не запускайте двигатель при пустом бачке усилителя рулевого управления.
- При добавлении рабочей жидкости следите, чтобы в бачок не попадала грязь.
- Недостаточное количество жидкости может привести к увеличению

усилия, требуемого для поворота рулевого колеса, и/или появлению шума в системе усилителя рулевого управления.

- При использовании рабочей жидкости, не соответствующей требованиям, может произойти снижение эффективности работы усилителя рулевого управления и повреждение его элементов.

Используйте только рекомендуемые марки жидкости усилителя рулевого управления. (См. «Рекомендуемые смазочные материалы и информация об объемах» в главе 8.)

Проверка шланга усилителя рулевого управления

Перед началом эксплуатации автомобиля проверьте соединения на наличие утечек масла, повреждений и перегибов шланга усилителя рулевого управления.

ЖИДКОСТЬ ОМЫВАТЕЛЯ ВЕТРОВОГО СТЕКЛА

Проверка уровня жидкости в бачке омывателя ветрового стекла

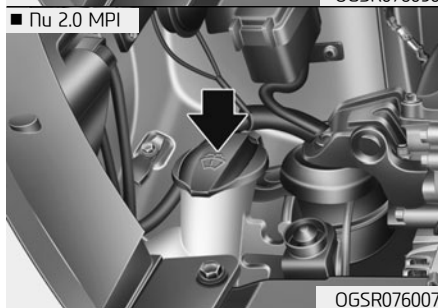
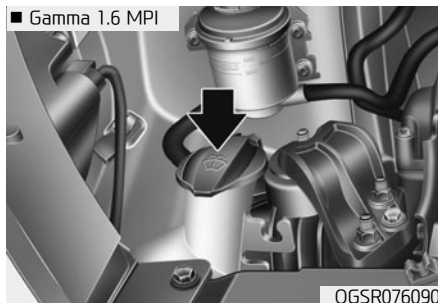

Бачок выполнен полупрозрачным, что позволяет визуально оценить уровень жидкости при беглом осмотре.

Проверьте уровень жидкости в бачке омывателя и долейте жидкость, если необходимо.

При отсутствии специального раствора можно использовать чистую воду.

Однако в районах с холодным климатом следует использовать незамерзающие моющие растворы.

К СВЕДЕНИЮ

Охлаждающая жидкость

Не заливajte охлаждающую жидкость двигателя или антифриз в бачок омывателя.

⚠ ОСТОРОЖНО

- Охлаждающая жидкость двигателя может серьезно ухудшить видимость при распылении ее на ветровое стекло и стать причиной потери управления автомобилем или повредить лакокрасочное покрытие и обшивку кузова.
- Жидкость омывателя ветрового стекла содержит некоторое количество спирта и при определенных условиях может воспламеняться. Не допускайте контакта искр или открытого пламени с жидкостью омывателя или бачком для жидкости омывателя. При этом может быть нанесен ущерб автомобилю и здоровью пассажиров.
- Жидкость омывателя ветрового стекла является ядовитой для людей и животных. Запрещается пить жидкость омывателя ветрового стекла. Также не допускайте попадания ее на кожу. Это может нанести существенный вред здоровью или привести к смертельному исходу.

СТОЯНОЧНЫЙ ТОРМОЗ

Проверка стояночного тормоза

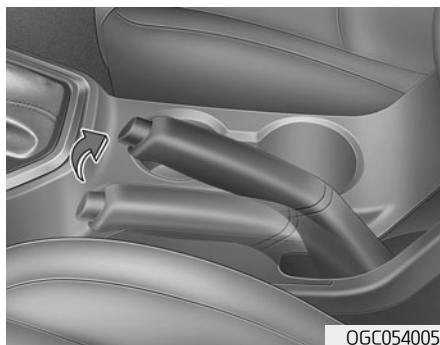

Проверьте ход рычага стояночного тормоза, подсчитав количество щелчков, слышимых при полном его включении из выключенного положения. Кроме того, стояночный тормоз должен независимо от других устройств надежно удерживать автомобиль на достаточно крутом склоне. Если ход отличается от требуемого, рекомендуем обратиться к авторизованному дилеру HYUNDAI для проверки системы.

**Ход рычага: 6~8 щелчков при усилии
20 кг (44 фунта, 196 Н).**

ВОЗДУШНЫЙ ФИЛЬТР

Замена фильтра

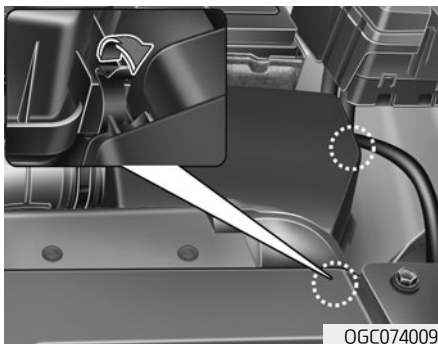

Воздушный фильтр для проверки можно очистить сжатым воздухом.

Не пытайтесь промывать или прополаскивать его, так как это приведет к повреждению фильтра.

В случае сильного загрязнения воздушный фильтр нужно заменить.

1. Отпустите защелки, крепящие крышку воздухоочистителя, и откройте крышку.

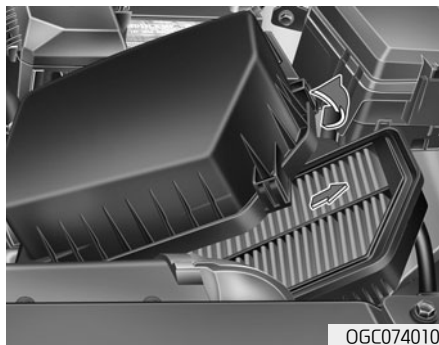

2. Протрите внутренние поверхности воздухоочистителя.

3. Замените воздушный фильтр.

4. Закрепите крышку с помощью защелок.

i Информация

Если автомобиль эксплуатируется в чрезмерно запыленных или песчаных регионах, интервалы между заменами фильтрующего элемента должны быть меньше интервалов, рекомендуемых для нормальных условий эксплуатации (см. пункт «Техническое обслуживание при тяжелых условиях эксплуатации» в этой главе).

К СВЕДЕНИЮ

- Не эксплуатируйте автомобиль без воздушного фильтра. Это приведет к повышенному износу двигателя.
- При снятии фильтрующего элемента воздушного фильтра следите за тем, чтобы пыль или грязь не попали во впускную магистраль, поскольку это может привести к повреждению двигателя.
- Используйте оригинальные детали HYPDAI. Использование прочих деталей может привести к повреждению датчика расхода воздуха.

ВОЗДУШНЫЙ ФИЛЬТР СИСТЕМЫ УПРАВЛЕНИЯ МИКРОКЛИМАТОМ

Состояния фильтра

Если автомобиль эксплуатируется в городах с сильно загрязненным воздухом или в условиях запыленных, грунтовых дорог в течение продолжительного периода времени, фильтр необходимо проверять и менять чаще. При самостоятельной замене воздушного фильтра системы управления микроклиматом следуйте методике, описанной ниже; выполняя замену, следите за тем, чтобы не повредить другие компоненты автомобиля.

Необходимо заменять воздушный фильтр системы кондиционирования согласно графику технического обслуживания.

К СВЕДЕНИЮ

Установите новый воздушный фильтр системы управления микроклиматом в правильном направлении, при котором символ стрелки (↓) должен быть обращен вниз.

В противном случае эффективность работы системы управления микроклиматом может быть снижена, а система может издавать шум.

Замена фильтра

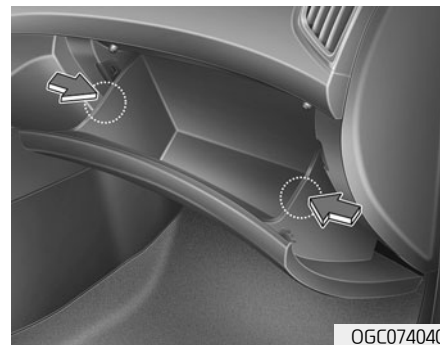
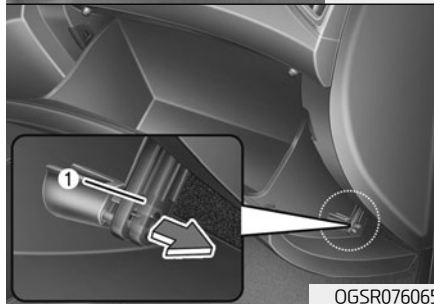
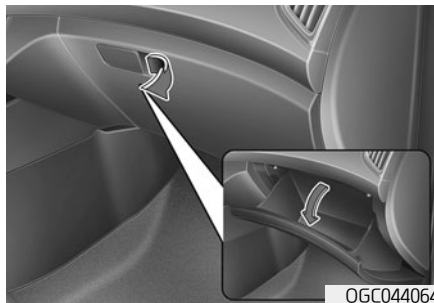

3. Сожмите перчаточный ящик с обеих сторон, как показано на рисунке. После того как опорные штифты перчаточного ящика выйдут из крепежных отверстий, опустите перчаточный ящик вниз.

1. Откройте перчаточный ящик.
2. Отсоедините крепежный ремешок (1).



4. Снять крышку корпуса фильтра системы управления микроклиматом нажимая на фиксаторы с правой стороны крышки.

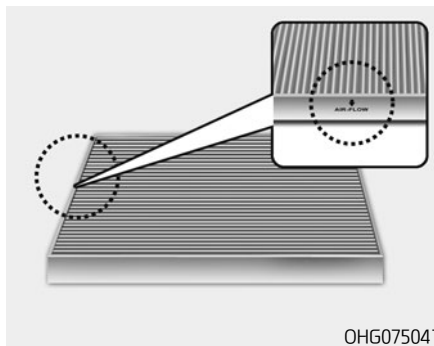

5. Замените воздушный фильтр системы управления микроклиматом.
6. Установка выполняется в порядке, обратном снятию.

i Информация

После замены воздушного фильтра системы управления микроклиматом установите его надлежащим образом. В противном случае в системе может появиться шум, а эффективность фильтрации может снизиться.

ЩЕТКИ СТЕКЛООЧИСТИТЕЛЯ

Проверка состояния щеток

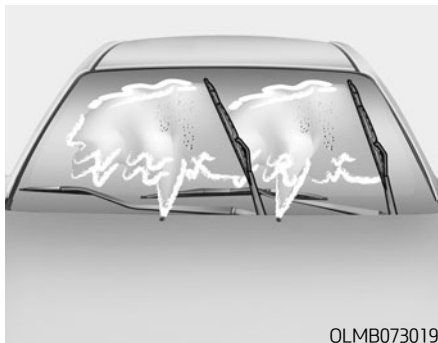

OLMB073019

i Информация

Известно, что горячий промышленный воск, который наносится в автоматических автомобильных мойках, осложняет очистку лобового стекла.

Загрязнение лобового стекла или щеток стеклоочистителя посторонними веществами может снизить эффективность работы стеклоочистителя.

Обычными источниками загрязнения являются насекомые, сок деревьев и горячий воск, используемый в некоторых коммерческих автомобильных мойках. Если щетки плохо очищают стекло, вымойте стекло и щетки качественным моющим средством или нейтральным чистящим средством, после чего тщательно ополосните чистой водой.

К СВЕДЕНИЮ

Чтобы не повредить щетки стеклоочистителя, не используйте вблизи них бензин, керосин, сольвент или другие растворители.

Замена щеток

Если стеклоочистители не очищают стекло должным образом, это может означать, что щетки изношены или повреждены, и их необходимо заменить.

К СВЕДЕНИЮ

Во избежание повреждения рычагов стеклоочистителей не следует пытаться перемещать их вручную.

К СВЕДЕНИЮ

Использование щеток стеклоочистителей, не соответствующих требованиям, может привести к неисправностям стеклоочистителей и выходу их из строя.



ВНИМАНИЕ

Не допускайте падения рычага стеклоочистителя на ветровое стекло, поскольку он может выбить кусок стекла или расколоть стекло.

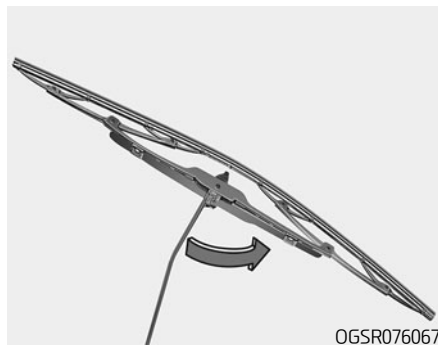

OGSR076067

Щетка стеклоочистителя ветрового стекла

Тип А

1. Поднимите рычаг стеклоочистителя и поверните узел щетки, чтобы получить доступ к защелке.

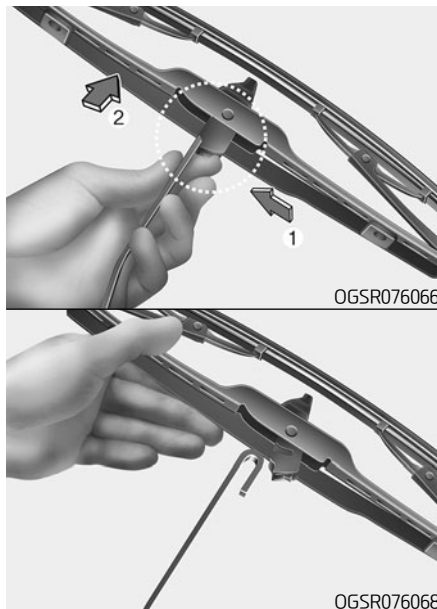

2. Сожмите защелку и переместите узел щетки вверх.
3. Снимите щетку с рычага.
4. Установка щетки выполняется в порядке, обратном снятию.

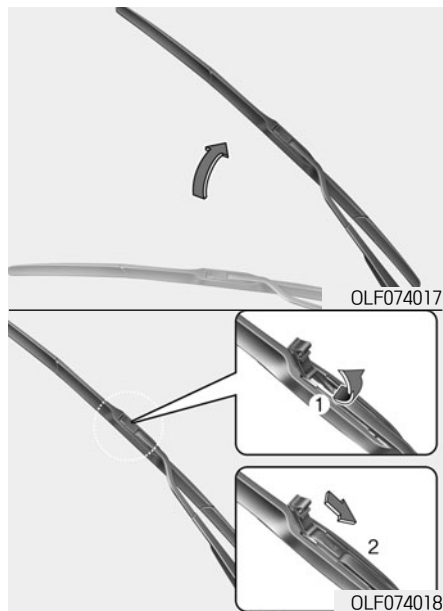

Тип В

1. Поднимите рычаг стеклоочистителя.
2. Поднимите зажим щетки стеклоочистителя. Затем потяните щетку вверх и снимите ее.

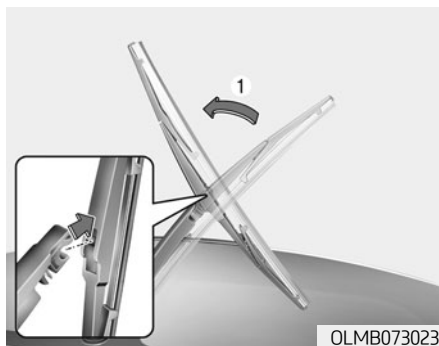

Щетка стеклоочистителя заднего стекла

1. Поднимите рычаг стеклоочистителя и снимите щетку.

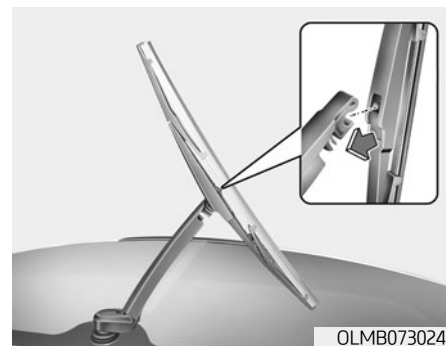

2. Установите новую щетку стеклоочистителя. Для этого вставьте центральную часть в паз, находящийся в рычаге стеклоочистителя, и надавите до щелчка.
3. Убедитесь, что щетка прочно установлена, немного потянув ее.

Для предотвращения повреждения рычагов стеклоочистителей или других компонентов при замене щеток стеклоочистителей рекомендуется поручить выполнение этой операции авторизованному дилеру HYUNDAI.

АККУМУЛЯТОРНАЯ БАТАРЕЯ

Рекомендации по обращению с аккумуляторной батареей

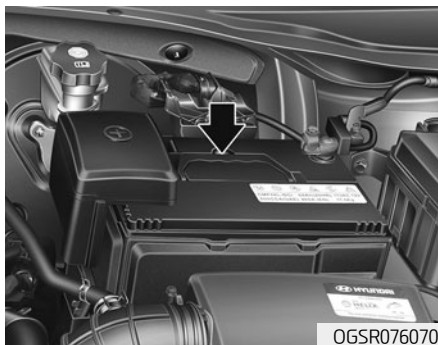

- Следите за тем, чтобы аккумуляторная батарея была надежно закреплена.
- Аккумуляторная батарея должна быть чистой и сухой.
- Клеммы и контакты разъемов должны быть чистыми, плотно прилегающими и покрытыми слоем технического вазелина или специальной смазки для электрических контактов.
- Электролит, вылившийся из аккумуляторной батареи, следует немедленно смыть водным раствором пищевой соды.

- Если автомобиль не будет использоваться в течение продолжительного времени, отсоедините кабели от аккумуляторной батареи.

i Информация

Установленная на автомобиле оригинальная аккумуляторная батарея не требует обслуживания. Если же на автомобиле установлена батарея с метками LOWER (нижний) и UPPER (верхний) на боковой поверхности, следует проверить уровень электролита.

Уровень электролита должен находиться между отметками LOWER (нижний) и UPPER (верхний). Если уровень электролита недостаточный, долейте дистиллированную или деминерализованную воду. (Запрещается добавлять серную кислоту или другие электролиты.)

Соблюдайте осторожность и не допускайте попадания дистиллированной (деминерализованной) воды на корпус батареи или другие детали.

Не переполняйте ячейки аккумуляторной батареи.

Это может вызвать коррозию батареи или других деталей. После обслуживания плотно закройте пробки ячеек АКБ. Рекомендуется для проведения обслуживания АКБ обратиться к авторизованному дилеру HYUNDAI.

! ОСТОРОЖНО

Для предотвращения вероятности СЕРЬЕЗНОЙ ТРАВМЫ или СМЕРТИ при выполнении работ рядом с аккумуляторной батареей или при ее обслуживании всегда следует принимать следующие меры предосторожности:



Перед началом работ с аккумуляторной батареей следует прочитать приведенные ниже инструкции.



Следует использовать защитные очки для защиты глаз от брызг электролита.



Запрещается пользоваться открытым огнем или курить в непосредственной близости от аккумуляторной батареи.

(см. продолжение)

(продолжение)



В элементах аккумуляторной батареи всегда присутствует легковоспламеняющийся газообразный водород, который может взорваться.



Аккумуляторные батареи должны храниться вне досягаемости детей.



В аккумуляторных батареях содержится серная кислота, которая вызывает сильную коррозию. Недопустимо попадание кислоты в глаза, а также на кожу или одежду.



Неправильно утилизированная аккумуляторная батарея может нанести вред окружающей среде и здоровью людей. Утилизация аккумуляторных батарей должна проводиться в соответствии с местным законодательством или нормативами.



Аккумуляторная батарея содержит свинец. Не следует утилизировать ее после использования.

(см. продолжение)

(продолжение)

Верните аккумуляторную батарею авторизованному дилеру HYUNDAI для последующей ее переработки.

При попадании кислоты в глаза их следует промывать чистой водой не менее 15 минут и немедленно обратиться за медицинской помощью. При попадании кислоты на кожу необходимо тщательно промыть пораженный участок. Если пораженное место болит или имеет признаки ожога, следует немедленно обратиться за медицинской помощью.

- При подъеме аккумуляторной батареи с пластмассовым корпусом чрезмерное нажатие может привести к разливу аккумуляторной кислоты. Поднимать аккумуляторную батарею следует с помощью специального приспособления для ее переноски или держась руками за противоположные углы.
- Запрещается пытаться выполнить пуск двигателя от внешнего источника, если замерз электролит в установленной на автомобиле аккумуляторной батарее.

(см. продолжение)

(продолжение)

- ЗАПРЕЩАЕТСЯ производить зарядку аккумуляторной батареи, если она подключена к электрической системе автомобиля.
- Система зажигания работает под высоким напряжением. ЗАПРЕЩАЕТСЯ прикасаться к этим компонентам при работающем двигателе или кнопке пуска/останова в положении ОП.
- Недопустимо соприкосновение между собой (+) и (-) кабелей для запуска от внешнего источника. При этом может образоваться искра.
- Аккумуляторная батарея может треснуть или взорваться, если пытаться производить пуск от внешнего источника с разряженной или замерзшей аккумуляторной батареей.

К СВЕДЕНИЮ

При подключении неразрешенных электронных устройств к АКБ она может разрядиться. Запрещается использовать неразрешенные устройства.

Наклейка с указанием емкости аккумуляторной батареи

■ Пример



✳ Наклейка на аккумуляторной батарее может отличаться от показанной на рисунке.

1. CMF68L-BCI: Принятое в компании HUNDAI название модели аккумуляторной батареи
2. 12V: Номинальное напряжение
3. 68Ah(20HR): Номинальная емкость (в ампер-часах)
4. 113RC: Номинальная резервная емкость (в минутах)

5. 600CCA(SAE): Ток холодной прокрутки в амперах по методике SAE
6. 480A (EN): Ток холодной прокрутки в амперах по методике EN

Подзарядка аккумуляторной батареи

В вашем автомобиле установлена не требующая обслуживания аккумуляторная батарея, изготовленная с использованием кальция.

- Если произошел разряд аккумуляторной батареи в течение короткого промежутка времени (например, по причине оставленных включенными фар или ламп освещения салона автомобиля, не использовавшегося какое-то время), необходимо произвести медленную зарядку батареи (малым током) в течение 10 часов.
- Если аккумуляторная батарея постепенно разрядилась по причине высокой электрической нагрузки в процессе использования автомобиля, подзарядите ее током 20~30 А в течение двух часов.

⚠ ОСТОРОЖНО

При подзарядке аккумуляторной батареи необходимо соблюдать следующие меры предосторожности:

- Перед выполнением операций по техническому обслуживанию или подзарядке аккумуляторной батареи, отключите все электрооборудование и выключите двигатель.
- Вблизи аккумуляторной батареи запрещается курить, а также выполнять действия, связанные с опасностью возникновения искр или открытого пламени.
- При выполнении проверки аккумуляторной батареи в процессе зарядки надевайте защитные очки.
- Необходимо снять аккумуляторную батарею с автомобиля и расположить ее в месте с хорошей вентиляцией.

(см. продолжение)

(продолжение)

- Следите за батареями в процессе зарядки, остановите зарядку и уменьшите ее скорость, если в элементах батареи началось сильное выделение газа (кипение) или если температура электролита в любом из элементов превышает 49 °C (120 °F).
- Кабель, идущий к отрицательной клемме аккумуляторной батареи, должен отключаться первым, а подключаться последним.
- Отключение зарядного устройства аккумуляторной батареи производится в следующем порядке.
 1. Переведите главный выключатель зарядного устройства аккумуляторной батареи в положение «Выключено».
 2. Отсоедините контактный зажим от отрицательной клеммы аккумуляторной батареи.
 3. Отсоедините контактный зажим от положительной клеммы аккумуляторной батареи.

Сброс параметров приборов

После разряда или отключения аккумуляторной батареи необходимо сбросить параметры некоторых функций и приборов:

- Автоматический подъем/опускание окон (см. главу 3)
- Маршрутный компьютер (см. главу 3)
- Система управления микроклиматом (см. главу 3)

КОЛЕСА И ШИНЫ

Уход за шинами

Для обеспечения надлежащего технического обслуживания, безопасности в эксплуатации и максимальной экономии топлива, рекомендуется постоянно поддерживать рекомендуемое давление в шинах и соблюдать предписанные для вашего автомобиля предельные нагрузки на колеса и распределение нагрузки.

Рекомендуемое давление воздуха в холодных шинах

Необходимо ежедневно производить проверку давления во всех шинах (включая запасное колесо). «Холодными» считаются шины автомобиля, который не был в движении, по крайней мере, три часа или проехал менее 1,6 км (1 мили).

Рекомендуемые величины давления должны поддерживаться для удобства и безопасности вождения автомобиля, хорошей управляемости и минимального износа шин.

Рекомендуемые величины давлений приведены в пункте «Колеса и шины» в главе 8.

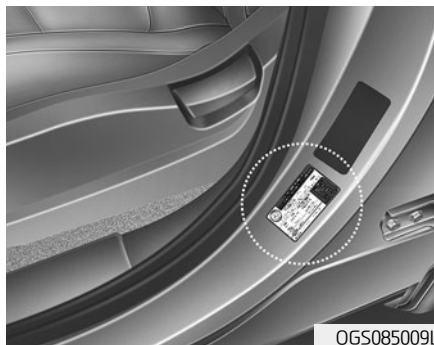

Все технические характеристики (размеры и давление) приведены в табличке, прикрепленной к автомобилю.

ОСТОРОЖНО

Недостаточное давление в шинах

Значительное понижение давления (на 70 кПа (10 фунтов/кв. дюйм) и более) может привести к резкому усилению нагрева, становясь причиной разрывов шин, отслоения протектора и других повреждений шин, вследствие чего может произойти потеря управления автомобилем, приводящая, в свою очередь, к серьезным травмам или смерти. Риск такого перегрева значительно повышается в жаркие дни или при движении на высокой скорости в течение продолжительного периода времени.

 **ВНИМАНИЕ**

- Пониженное давление в шинах также приводит к чрезмерному износу, плохой управляемости и снижению экономии топлива. Также может произойти деформация колес. Поддерживайте необходимый уровень давления в шинах. Если часто требуется заполнение шины воздухом, рекомендуется обратиться к авторизованному дилеру HYUNDAI для проверки шины.
- Повышенное давление в шинах приводит к повышению чувствительности к неровностям дороги, чрезмерному износу в средней части протектора шины и увеличению вероятности повреждения шины из-за дефектов дорожного покрытия.

 **ВНИМАНИЕ**

- Давление в нагретых шинах обычно превышает величину давления, рекомендованную для холодных шин, на 28~41 кПа (4~6 фунтов на кв. дюйм). Не спускайте воздух из нагретых шин для регулирования давления. В противном случае давление будет ниже рекомендуемого уровня.
- Убедитесь, что по окончании работ были установлены колпачки зарядных клапанов шин. При отсутствии колпачка грязь или влага могут попасть внутрь клапана и стать причиной утечки воздуха. Если колпачок клапана утерян, как можно скорее установите новый.

 **ОСТОРОЖНО****Накачивание шин**

Повышенное и пониженное давление в шине снижает ее ресурс, негативно сказывается на управляемости автомобиля и может привести к повреждению шины. Это, в свою очередь, может привести к потере управления автомобилем и получению травм.

 **ВНИМАНИЕ****Давление воздуха в шине**

Всегда следуйте приведенным ниже рекомендациям:

- Проверяйте давление воздуха при холодных шинах. (После того, как автомобиль был припаркован в течение как минимум трех часов или проехал не более 1,6 км (1 мили) с момента запуска двигателя).
- Проверяйте давление воздуха в шине запасного колеса при каждой проверке давления воздуха в шинах.
- Не перегружайте автомобиль. Не перегружайте багажник на крыше, если автомобиль оснащен таковым.
- Изношенные, старые шины могут стать причиной аварии. Если протектор сильно изношен или шины были повреждены, их следует заменить.

Проверка давления воздуха в шинах

Проверяйте давление воздуха в шинах не реже, чем один раз в месяц.

Также проверьте давление воздуха в шине запасного колеса.

Методика проверки

Для проверки давления в шинах используйте качественный манометр. Соответствие давления воздуха в шине рекомендуемой величине невозможно определить по внешним признакам, не проводя измерений. Радиальные шины могут выглядеть нормально накачанными даже при пониженном давлении.

Проверяйте давление воздуха при холодных шинах. – “Холодными” считаются шины автомобиля, который не был в движении, по крайней мере, три часа или проехал менее 1,6 км (1 мили).

Снимите колпачок со штока зарядного клапана шины. Для выполнения измерения давления плотно прижмите манометр к клапану. Если при холодных шинах давление соответ-

ствует рекомендуемой величине, указанной на шине и в табличке с данными о допустимой нагрузке автомобиля, дальнейшего регулирования давления не требуется. Если давление низкое, закачивайте воздух, пока не будет достигнута рекомендуемая величина.

При повышенном давлении воздуха в шине стравите воздух, нажав на металлический шток в центре зарядного клапана шины. Повторно проверьте величину давления по манометру. По окончании работ не забудьте установить колпачки на шток клапана шины. Следите за тем, чтобы по окончании работ на штоки клапанов были установлены колпачки.

ОСТОРОЖНО

- Регулярно проверяйте давление в шинах, а также отсутствие их износа или повреждения. При проведении проверки обязательно используйте манометр.
- Шины с повышенным или пониженным давлением воздуха изнашиваются неравномерно. Вследствие этого, ухудшается управляемость автомобиля, может произойти потеря управления автомобилем или внезапный разрыв шины, что приводит к авариям, травмам или гибели людей. Рекомендованное давление воздуха в холодных шинах автомобиля приводится в данном руководстве, а также на табличке с маркировкой шин, расположенной на средней стойке со стороны водителя.
- Изношенные, старые шины могут стать причиной аварии. Необходимо заменять изношенные и поврежденные шины, а также шины со следами неравномерного износа.
- Не забывайте проверять давление воздуха в шине запасного колеса. Компания HUNDAI рекомендует выполнять проверку давления воздуха в шине запасного колеса при каждой проверке давления воздуха в шинах основных колес.

Перестановка колес

Для выравнивания износа протектора рекомендуется переставлять колеса через каждые 12 000 км (7500 миль) пробега или ранее, если происходит неравномерный износ.

Проводя перестановку, проверьте правильность балансировки колес.

При перестановке проверьте колеса на наличие неравномерного износа и повреждений. Причиной повышенного износа обычно является неправильное давление воздуха в шинах, неправильный угол установки колес, разбалансированность колес, езда с резкими торможениями и поворотами. Убедитесь, что на протекторе и на боковых сторонах шины нет неровностей или выпуклостей. Если будет обнаружен один из перечисленных дефектов, шину следует заменить. Также шину следует заменить, если видна кордная ткань или корд. После перестановки колес убедитесь, что давление в передних и задних шинах соответствует рекомендуемым значениям, а также проверьте затяжку крепежных гаек.

См. пункт «Колеса и шины» в главе 8.

С запасным колесом стандартного размера (при наличии)

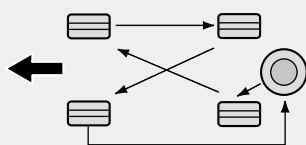

СВ6Q0706

Без запасного колеса

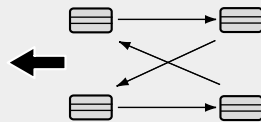

СВ6Q0707

Шины с направленным протектором (при наличии)

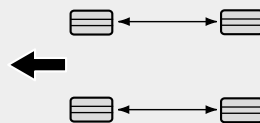

СВ6Q0707A

При перестановке колес необходимо проверить тормозные колодки на наличие износа.

i Информация

Внешняя и внутренняя стороны несимметричной шины отличаются друг от друга. Во время установки несимметричной шины проследите, чтобы сторона с маркировкой «Outside» (наружная) находилась снаружи. Если снаружи будет находиться сторона с маркировкой «Inside» (внутренняя), это негативно повлияет на эксплуатационные характеристики автомобиля.

! ОСТОРОЖНО

- Не используйте компактное запасное колесо при перестановке.
- Ни в коем случае не используйте одновременно шины с диагональным и радиальным кордом. Это может привести к изменению управляемости автомобиля на дороге и, как следствие, серьезным травмам или смерти и повреждению имущества.

Регулировка углов установки колес и балансировка шин

На заводе-изготовителе производится тщательная регулировка углов установки колес и балансировка шин вашего автомобиля, что обеспечивает максимально возможный ресурс шин и лучшие эксплуатационные характеристики автомобиля.

В большинстве случаев необходимости в повторной регулировке углов установки колес не возникает. Однако если вы заметили повышенный износ шин или ваш автомобиль при движении смещается в сторону, то углы установки колес необходимо восстановить.

Если при движении по ровной дороге возникает вибрация, то, возможно, необходимо произвести повторную балансировку колес.

К СВЕДЕНИЮ

Установка балансировочных грузиков, не соответствующих требованиям, может привести к повреждению алюминиевых дисков колес вашего автомобиля. Используйте только соответствующие требованиям балансировочные грузики.

Замена шин



Если шина изношена равномерно, то индикатор износа появится в виде сплошной полосы, расположенной поперек протектора. Это означает, что на шине остался слой протектора толщиной менее 1,6 мм (1/16 дюйма). Если это произошло, замените шину. Замену следует провести, не дожидаясь, пока полоса появится по всей ширине протектора.

⚠ ОСТОРОЖНО

После замены колеса через 1000 км (620 миль) пробега следует выполнить подтяжку гаек крепления колеса. Если во время движения рулевое колесо трясется, или вибрирует автомобиль, это указывает на несбалансированность колеса. Должна быть выполнена балансировка колес. Если проблема не устранена, рекомендуется обратиться к авторизованному дилеру HYUNDAI.

ОСТОРОЖНО

- Движение на изношенных шинах представляет большую опасность и снижает эффективность торможения, точность рулевого управления и силу сцепления.
- Штатные шины автомобиля обеспечивают безопасность поездки и управления. Запрещается использовать шины и колеса другого типа и размера. Это может повлиять на безопасность и характеристики автомобиля и привести к потере управляемости или опрокидыванию, в результате чего возможны серьезные травмы. Устанавливаемые на замену шины должны иметь одинаковый рисунок протектора и быть одинакового размера, типа, бренда, грузоподъемности на всех четырех колесах.

(см. продолжение)

(продолжение)

- Использование шин любого другого размера или типа может значительно изменить плавность хода и управляемость, дорожный просвет, тормозной путь, просвет между кузовом и шинами, дорожный просвет и надежность показаний спидометра.
- Лучше всего заменять все четыре шины одновременно. Если это невозможно, заменяйте две передние или две задние шины попарно. Замена только одной шины может серьезно повлиять на управляемость автомобиля.
- Система ABS работает, сравнивая скорость колес. Размер шины может повлиять на частоту вращения колеса. Все устанавливаемые на замену шины автомобиля должны соответствовать по размеру оригинальным. Использование шин разного размера может стать причиной неправильной работы антиблокировочной системы тормозов (ABS) и электронной системы динамической стабилизации (ESC).

Замена компактного запасного колеса (при наличии)

Шина компактного запасного колеса имеет меньший ресурс протектора, чем шина обычного размера. Замените шину, если на ее поверхности появились полосы индикатора износа протектора. Устанавливаемая новая шина компактного запасного колеса должна иметь те же размеры и конструкцию, что и шина, поставленная с новым автомобилем, и должна монтироваться на то же компактное запасное колесо. Шина для компактного запасного колеса не предназначена для установки на колесо с нормальными размерами, а компактное запасное колесо не предназначено для установки на него шины с нормальными размерами.

Замена колеса

При замене колес, независимо от причины, по которой она выполняется, убедитесь, что новые колеса идентичны оригинальным заводским по диаметру, ширине обода и вылету колеса.

ОСТОРОЖНО

Неправильные размеры колес могут отрицательно влиять на ресурс колес и подшипников, характеристики торможения и остановки, управляемость автомобиля, дорожный просвет, зазор между шиной и кузовом, зазор при установленных цепях противоскольжения, правильность показаний спидометра, регулировку фар и высоту бампера.

Сцепление шин с дорогой

Сцепление шины с дорогой может ухудшиться при езде на изношенных, плохо накачанных шинах или езде по дорогам со скользким покрытием. Когда становится виден индикатор износа, шины необходимо заменить. Для уменьшения вероятности потери управления автомобилем снижайте скорость во время дождя, снега или при движении по обледеневшей дороге.

Техническое обслуживание шин

Помимо поддержания правильного давления воздуха, снижение износа шин также достигается за счет правильных углов установки колес. Если шина изнашивается неравномерно, необходимо, чтобы ваш дилер проверил углы установки колес.

При установке новых колес убедитесь, что они отбалансированы. Это позволит сделать вождение более комфортабельным и увеличить ресурс шины. Кроме того, шина должна проходить повторную балансировку каждый раз, когда она снимается с диска.

Маркировка на боковой поверхности шины

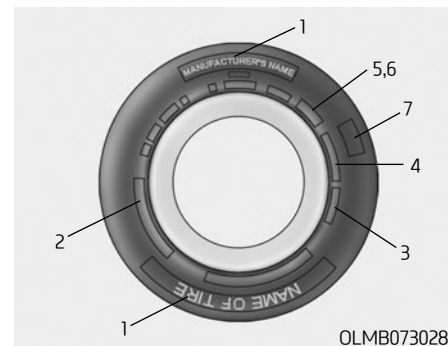

OLMB073028

В маркировке указаны основные характеристики шины, а также идентификационный номер шины (ТИП), необходимый для подтверждения наличия сертификата на соответствие стандартам безопасности. Номер ТИП может использоваться для идентификации шины при ее возврате.

1. Производитель или торговая марка

Указан производитель или торговая марка.

2. Обозначение размера шины

На боковую поверхность шины наносится условное обозначение ее размера. Эти данные потребуются вам при выборе шин для замены. Ниже приводится значение букв и цифр в условном обозначении размера шины.

Пример обозначения размера шины:

(Эти цифры приведены только в качестве примера; обозначение размера ваших шин может меняться в зависимости от модели автомобиля).

205/65R16 95H

205 – ширина шины в миллиметрах.

65 – Отношение высоты профиля шины к его ширине. Отношение высоты поперечного сечения шины к его ширине выражено в процентах.

R – кодовое обозначение типа шины (радиальная).

16 – диаметр обода в дюймах.

95 – индекс нагрузки. Цифровой код, соответствующий максимальной нагрузке, которую может выдержать шина.

H – символ, обозначающий скоростную категорию шины. Для получения дополнительной информации смотри таблицу скоростных категорий, приведенную в данном разделе.

Обозначение размера колеса

На колеса также наносится маркировка, содержащая данные, необходимые при выполнении замены. Ниже приводится значение букв и цифр в условном обозначении размера колеса.

Пример обозначения размера колеса:

6,5JX16

6,5 – ширина обода в дюймах.

J – обозначение профиля обода колеса.

16 – диаметр обода в дюймах.

Скоростные категории шин

В приведенной ниже таблице содержатся различные скоростные категории, используемые в настоящее время применительно к легковым автомобилям. Код скоростной категории является частью обозначения размера, наносимого на боковую поверхность шины. Этот символ соответствует максимальной скорости, при которой может эксплуатироваться шина.

Символ, обозначающий скоростную категорию шины	Максимальная скорость
S	180 км/ч (112 миль/ч)
T	190 км/ч (118 миль/ч)
H	210 км/ч (130 миль/ч)
V	240 км/ч (149 миль/ч)
Z	Свыше 240 км/ч (149 миль/ч)

3. Проверка ресурса шины (ТИП : Идентификационный номер шины)

У всех шин, имеющих срок службы более шести лет согласно дате изготовления, по мере старения происходит естественное понижение прочностных и других характеристик (даже у шин неиспользуемых запасных колес). По этой причине шины (включая шину запасного колеса) следует заменять новыми. Дата изготовления шины указывается на ее боковой поверхности (в некоторых случаях, с внутренней стороны) в составе кода DOT. Код DOT наносится на поверхность шин и состоит из цифр и букв английского алфавита. Дата изготовления содержится в последних четырех разрядах (символах) кода DOT.

DOT: XXXX XXXX 0000

В первой части кода DOT содержится кодовый номер завода-изготовителя, размер шины и тип рисунка протектора, а последние четыре цифры указывают неделю и год изготовления.

Например:

DOT XXXX XXXX 1616 указывает, что шина была изготовлена на 16-й неделе 2016 г.

ОСТОРОЖНО

Наработка шин

Со временем шины изнашиваются, даже если они не эксплуатируются. Вне зависимости от того стерлась ли покрышка или нет, рекомендуется заменять шины после шести (6) лет эксплуатации в обычных условиях. Жаркий климат или частые большие нагрузки могут ускорить процесс изнашивания шин. Игнорирование данного предупреждения может стать причиной повреждения шины, что может привести к потере управления и аварии с серьезными травмами или смертью.

4. Материал и расположение корда в шине

Внутри шины находится большое количество слоев прорезиненной ткани. Производители должны указывать материалы, использованные при изготовлении шин. В этот список обычно входят сталь, нейлон, полиэстер и др. Буква R означает радиальное расположение слоев корда; буква D — диагональное или наклонное расположение слоев; буква B соответствует диагонально-поясной схеме расположения слоев.

5. Максимальное допустимое давление воздуха в шинах

Эта величина соответствует наибольшему давлению, которое может выдержать шина. Не превышайте максимальное допустимое давление в шине. Рекомендуемые значения давления в шине указываются в табличке характеристик шины и данных о допустимой загрузке автомобиля.

6. Максимальная допустимая нагрузка

Эта величина, указываемая в килограммах и фунтах, означает максимальную нагрузку, которую может выдержать шина. Производя замену, всегда используйте шины, которые имеют ту же величину допустимой нагрузки, что и шины, установленные на автомобиль заводом-изготовителем.

7. Классификация по качеству на основании равномерного износа протектора шины

Стандарт качества можно найти при необходимости на боковой стороне шины между шириной протектора и шириной камеры.

Например:

ИЗНОСОСТОЙКОСТЬ ПРОТЕКТОРА 200

СЦЕПЛЕНИЕ AA

ТЕМПЕРАТУРА A

Износ протектора

Категория качества по износу шины является относительной оценкой, основанной на скорости износа шины при контролируемых условиях в ходе цикла государственных испытаний. Например, шина, имеющая категорию 150, будет изнашиваться в полтора раза дольше в ходе государственных испытаний, чем шина категории 100.

Тем не менее, характеристики могут отличаться от нормальных из-за различий в стиле вождения, проводимом обслуживании, характеристиках дорожного покрытия и климата.

Обозначение категории наносится на боковые стенки шин, предназначенных для легковых автомобилей. Шины, поставляемые в качестве стандартного или дополнительного оснащения вашего автомобиля, могут отличаться по категории качества.

Сцепление с дорогой — АА, А, В и С

Существуют следующие категории качества по сцеплению с дорогой АА, А, В и С в порядке ухудшения характеристик. Категории представляют собой способность автомобиля тормозить на влажном асфальтовом или бетонном покрытии в ходе государственных испытаний. Шина категории С может иметь плохие показатели, характеризующие сцепление с дорогой.

ОСТОРОЖНО

Степень сцепления с дорожным покрытием, присвоенная данной шине, получена в ходе испытаний на торможение при движении вперед, и не может быть распространена на случаи ускорения автомобиля, движения на повороте и аквапланирования. Кроме того, она не отражает максимально возможного сцепления с дорожным покрытием.

Температура — А, В и С

Существуют следующие категории качества по температуре: А (наивысшая), В и С. Эти категории качества отражают стойкость шины к выделению тепла и ее способность рассеивать тепло в процессе испытаний в лабораторных условиях на соответствующем требованиям испытательном колесе.

Под действием высокой температуры может происходить ухудшение свойств материала покрышки и сокращение ее ресурса, кроме того, повышенная температура может привести к выходу шины из строя. Категории В и А представляют собой более высокие уровни показателей, полученные в лабораторных условиях с использованием испытательного колеса, чем минимальные, требуемые законодательством.

ОСТОРОЖНО

Температура шины

Категория качества по температуре устанавливается для шины с нормальным давлением воздуха и при отсутствии перегрузки. Степень сцепления с дорожным покрытием, присвоенная данной шине, получена в ходе испытаний на торможение при движении вперед, и не может быть распространена на случаи ускорения автомобиля, движения на повороте и аквапланирования. Кроме того, она не отражает максимально возможного сцепления с дорожным покрытием.

Низкопрофильная шина (при наличии)

Низкопрофильная шина, профиль которой меньше 50, придает автомобилю спортивный вид.

Так как низкопрофильные шины оптимизированы для управления и торможения, движение может быть менее комфортным, а также может сопровождаться повышенным шумом по сравнению со стандартными шинами.

К СВЕДЕНИЮ

Высота боковой стенки у низкопрофильной шины меньше, чем у стандартной. Поэтому диск с низкопрофильной шиной проще повредить. В связи с этим необходимо соблюдать следующие меры предосторожности.

- По неровным дорогам или по бездорожью передвигайтесь аккуратно, чтобы не повредить шины и диски. После выезда из таких мест осмотрите шины и диски.
- При проезде рытвин, искусственных неровностей, люков или бордюров двигайтесь медленно, чтобы не повредить шины и диски.
- При повреждении шины рекомендуется проверить ее состояние или обратиться к авторизованному дилеру HYUNDAI для проверки системы.
- Во избежание повреждения шин проверяйте их состояние и давление через каждые 3000 км.

К СВЕДЕНИЮ

- Самостоятельно распознать повреждение шины сложно. При наличии малейших признаков повреждения шины, даже если само повреждение не видно, рекомендуется незамедлительно проверить или заменить шину. Повреждение шины может привести к утечке воздуха.
- Если шина была повреждена во время движения по неровной дороге, при движении по бездорожью, при проезде рытвин, люков или бордюров, гарантия на нее не распространяется.
- Информация о шине указана на ее боковой стенке.

ПЛАВКИЕ ПРЕДОХРАНИТЕЛИ

- Предохранитель ножевого типа



- Плавкий предохранитель с задержкой срабатывания



- Мультипредохранитель

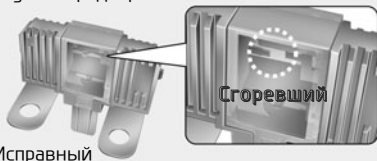

ОТА070039

Для защиты электрической системы автомобиля от выхода из строя в результате электрической перегрузки используются плавкие предохранители.

Данный автомобиль имеет две (или три) панели предохранителей. Одна располагается под панелью приборов со стороны водителя, остальные

— в отсеке двигателя возле аккумуляторной батареи.

Если не работают какие-либо световые приборы, вспомогательное оборудование или органы управления, проверьте состояние предохранителя соответствующей цепи. На перегорание предохранителя указывает расплавление его внутреннего элемента.

Если не работает электрооборудование, проверьте сначала панель предохранителей, установленную со стороны водителя. Перед заменой перегоревшего предохранителя остановите двигатель, разомкните все переключатели, после чего отсоедините отрицательный кабель АКБ. При замене необходимо использовать предохранители такого же номинала.

Перегоревший плавкий предохранитель указывает на наличие неисправности в электрической системе. Избегайте использования затронутой системы и немедленно обратитесь к авторизованному дилеру HYUNDAI за консультацией.

i Информация

В автомобиле используется три вида предохранителей: предохранители ножевого типа для слабых токов, патронные предохранители, а также мультипредохранители для сильных токов.

ОСТОРОЖНО

Замена предохранителя

- Для замены плавкого предохранителя всегда используйте предохранитель того же номинала.
- Установка предохранителя с большим номинальным током может привести к повреждению и возникновению пожара.
- Запрещается даже временно устанавливать проволочные перемычки взамен соответствующих предохранителей. Это может привести к повреждению электрической проводки и возникновению пожара.

К СВЕДЕНИЮ

Запрещается использовать отвертку или любой другой металлический предмет для извлечения предохранителей, поскольку это может вызвать короткое замыкание и повредить электрическую систему.

К СВЕДЕНИЮ

- При замене перегоревшего предохранителя или реле на новые убедитесь, что новый предохранитель или реле плотно входят в фиксаторы. Неполная установка предохранителя или реле может привести к повреждению проводки и электрических систем автомобиля, а также возможному пожару.
- Не извлекайте предохранители, реле и клеммы, закрепленные болтами или гайками. Предохранители, реле и клеммы могут быть не полностью закреплены, что может привести к пожару. Если перегорают предохранители, реле или клеммы, закрепленные болтами или гайками, рекомендуется обратиться к авторизованному дилеру HYUNDAI.

- Запрещается вставлять другие предметы, за исключением предохранителей и реле, в клеммы для предохранителей/реле, такие как отвертка или провод. Это может привести к неисправности контактов и сбою системы.
- При поиске перегоревшего предохранителя руководствуйтесь схемой, приведенной на обратной стороне крышки блока предохранителей.
- Всегда заменяйте перегоревший предохранитель новым с таким же номиналом, предварительно включив зажигание, все переключатели и отсоединив провод от отрицательной клеммы аккумуляторной батареи.

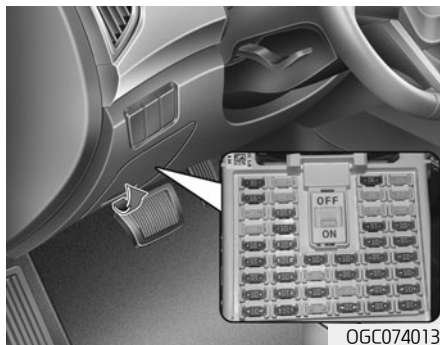

Замена предохранителя, установленного на внутренней панели

1. Остановите двигатель и переведите все выключатели в положение «Выключено».
2. Откройте крышку панели предохранителей.

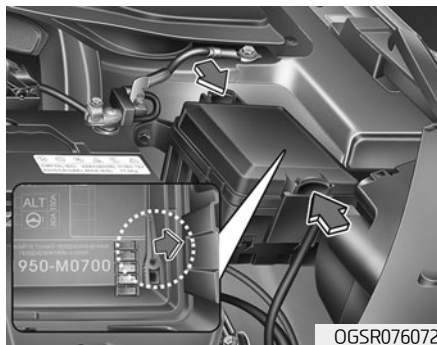

3. Извлеките подозреваемый предохранитель, потянув его в направлении под прямым углом к панели. Для извлечения плавких предохранителей из панели в отсеке двигателя используйте щипцы, входящие в комплект поставки автомобиля.
4. Проверьте снятый предохранитель; если он перегорел, замените его новым.
5. Вставьте новый плавкий предохранитель с тем же номинальным током и убедитесь, что он надежно закреплен в зажимах.

В случае неплотного контакта рекомендуем обратиться к авторизованному дилеру HYUNDAI.

i Информация

При отсутствии запасных предохранителей используйте предохранители с тем же номинальным током, установленные в цепях устройств, которые не являются обязательными для работы автомобиля.

Если фары или другие электрические элементы не работают, а плавкие предохранители на панели в салоне автомобиля исправны, проверьте панель плавких предохранителей в отсеке двигателя. Если плавкий предохранитель перегорел, его следует заменить.

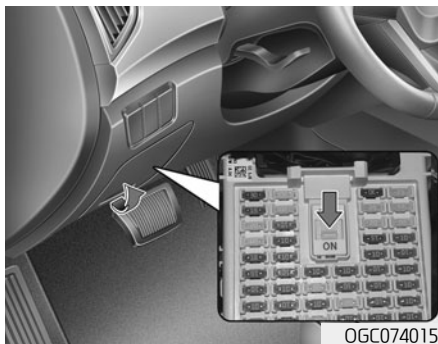

Переключатель предохранителей

Всегда держите переключатель предохранителей в положении ОП (ВКЛ.).

Если установить переключатель в положение OFF (ВЫКЛ.), это может привести к сбросу настроек некоторых элементов, таких как аудиосистема и цифровые часы, а также неправильной работе электронного ключа.

■ Дисплей комбинации приборов



i Информация

Если переключатель находится в положении **OFF (ВЫКЛ.)**, будет выведено указанное выше сообщение.

К СВЕДЕНИЮ

- Всегда держите переключатель предохранителей в положении ОП (ВКЛ.) во время движения.
- Во избежание разрядки АКБ переключатель нужно перевести в положение OFF (ВЫКЛ.), если автомобиль будет находиться без движения более месяца.
- Не допускайте многократного извлечения и установки на место плавкого предохранителя. Плавкий предохранитель может износиться.

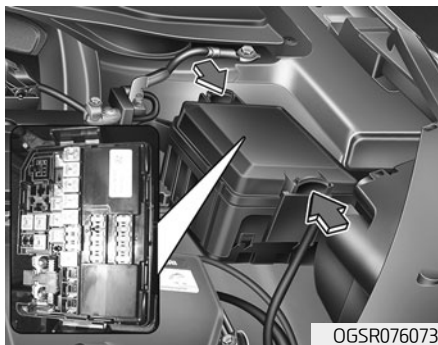

Замена предохранителя, установленного на панели в отсеке двигателя

1. Остановите двигатель и переведите все выключатели в положение «Выключено».
2. Переведите все выключатели в положение «Выключено».
3. Нажмите на крышку панели плавких предохранителей и снимите ее.
4. Проверьте снятый предохранитель; если он перегорел, замените его новым. Для извлечения или установки плавкого предохранителя на панели в отсеке двигателя используйте предназначенный для этого съемник.

5. Вставьте новый плавкий предохранитель с тем же номинальным током и убедитесь, что он надежно закреплен в зажимах. В случае неплотного контакта рекомендуем обратиться к авторизованному дилеру НУУПДАИ.

К СВЕДЕНИЮ

После проверки блока плавких предохранителей в моторном отсеке надежно закрепите его крышку. В противном случае может произойти повреждение электрической системы из-за попадания воды внутрь блока.

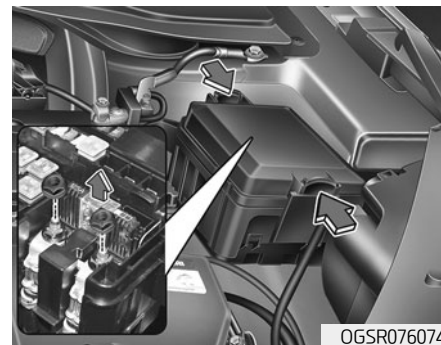

Главный предохранитель (мультипредохранитель)

Перегоревший мультипредохранитель извлекают следующим образом:

1. Отсоедините кабель от отрицательной клеммы аккумуляторной батареи.
2. Открутите гайки, показанные на приведенном выше рисунке.
3. Замените предохранитель новым того же самого номинала.
4. Установите на место все демонтированные детали в обратной последовательности.

ВНИМАНИЕ

Неправильная установка главного предохранителя может вызвать возгорание. В случае перегорания главного предохранителя рекомендуется обратиться к авторизованному дилеру HYUNDAI.

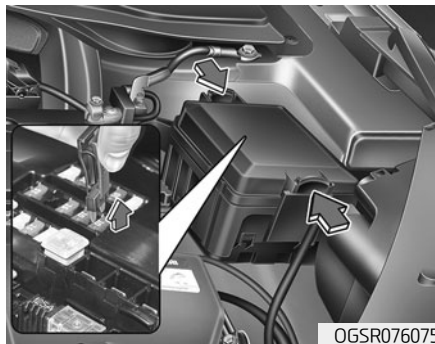

Предохранитель ножевого типа

Перед проверкой предохранителя следует выключить двигатель и все электрические системы. Если предохранитель перегорел, извлеките его и установите новый с таким же номинальным током при помощи съемника, предусмотренного для этой цели в блоке предохранителей в моторном отсеке. Там же имеются запасные предохранители. Если нужный предохранитель отсутствует, временно можно использовать предохранитель от другой системы, которая не влияет на эксплуатацию автомобиля, например, аудиосистемы.

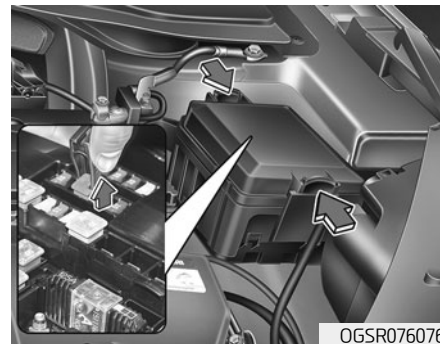

Предохранитель патронного типа

Перед проверкой предохранителя следует выключить двигатель и все электрические системы. Если предохранитель перегорел, извлеките его и установите новый с таким же номинальным током. При снятии соблюдайте осторожность, чтобы не повредить плавкий предохранитель.

Описание панели плавких предохранителей и реле



OGC074019

Блок предохранителей со стороны водителя

Под крышкой панели плавких предохранителей и реле находится табличка с наименованиями предохранителей/реле и величинами их номинальных токов.

i Информация

Приведенные в этом руководстве описания блока предохранителей применимы не ко всем автомобилям (в зависимости от вариантного исполнения). Все данные актуаль-

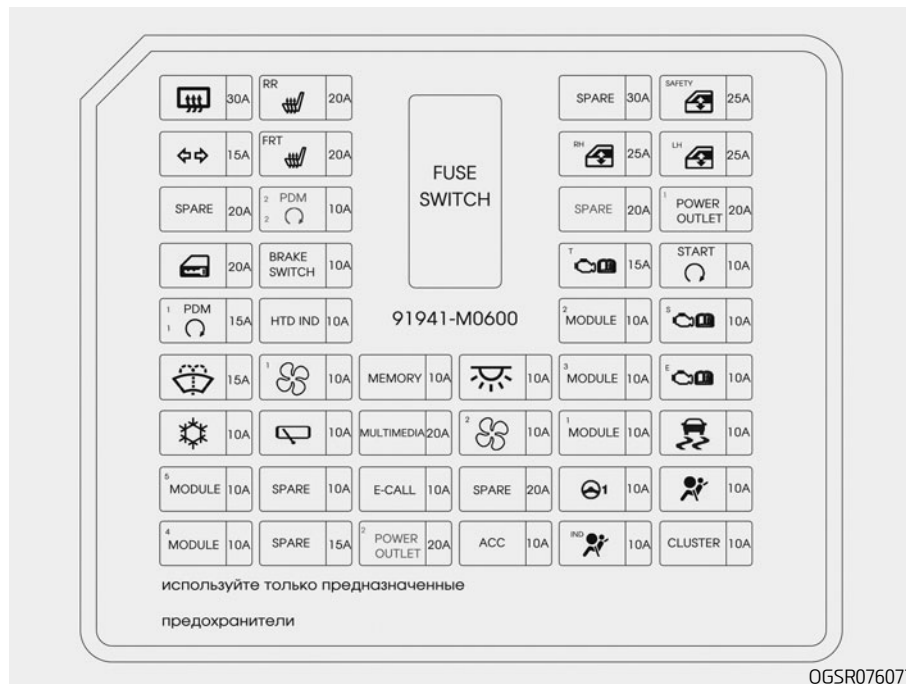

OGSR076077



ны на момент публикации. При проверке блока предохранителей следует использовать табличку, нанесенную на крышку блока предохранителей.

Панель плавких предохранителей в салоне









Позиция	Наименование	Обозначение	Номинал	Защищаемая цепь
ПЛАВКИЙ ПРЕДОХРАНИТЕЛЬ	ОБОГРЕВ ЗАДНЕГО СТЕКЛА		30 А	Реле обогрева заднего стекла
	ОБОГРЕВАТЕЛЬ ЗАДНЕГО СИДЕНЬЯ	RR 	20 А	Модуль управления обогревателем заднего сиденья
	ЗАПАСНОЙ	SPARE	30 А	-
	ЭЛЕКТРОСТЕКЛОПОДЪЕМНИК С ЗАЩИТОЙ ОТ ЗАЩЕМЛЕНИЯ	SAFETY 	25 А	Повторитель, указатель поворота
	УКАЗАТЕЛЬ ПОВОРОТА		15 А	ВСМ
	ОБОГРЕВАТЕЛЬ ПЕРЕДНЕГО СИДЕНЬЯ	FRT 	20 А	Модуль управления обогревателем сиденья водителя/пассажира
	ПРАВЫЙ ЭЛЕКТРО-СТЕКЛОПОДЪЕМНИК	RH 	25 А	Главный переключатель электростеклоподъемников Переключатель электрических стеклоподъемников
	ЛЕВЫЙ ЭЛЕКТРО-СТЕКЛОПОДЪЕМНИК	LH 	25 А	Главный переключатель электростеклоподъемников
	ЗАПАСНОЙ	SPARE	20 А	-
	PDM	² PDM 	10 А	ЭБУ электронного ключа/иммобилайзера
	ЗАПАСНОЙ	SPARE	20 А	-
	РОЗЕТКА ПИТАНИЯ 1	¹ POWER OUTLET	20 А	Передняя розетка питания 1

Позиция	Наименование	Обозначение	Номинал	Защищаемая цепь
ПЛАВКИЙ ПРЕДОХРАНИТЕЛЬ	БЛОКИРОВАНИЕ ДВЕРЕЙ		20 А	Реле блокирования/разблокирования дверей, реле разблокирования двери багажного отделения
	BRAKE SWITCH	BRAKE SWITCH	10 А	ЭБУ электронного ключа, выключатель стоп-сигналов
	ТСU		15 А	А/Т : Переключатель диапазонов М/Т: Блок ПП (предохранитель - F26 (фонари заднего хода))
	START	START 	10 А	Блок ПП (реле охранной сигнализации), переключатель диапазонов КПП, ЕСМ, ЭБУ электронного ключа, выключатель зажигания и датчик положения педали сцепления
	PDM 1	¹ PDM 	15 А	ЭБУ электронного ключа
	Обогрев зеркал	HTD IND	10 А	Наружное зеркало заднего вида со стороны водителя/пассажира
	МОДУЛЬ 2	² MODULE	10 А	Переключатель на консоли, ЭБУ 4WD, зуммер системы помощи при парковке задним ходом, левый/правый боковые датчики системы помощи при парковке задним ходом и левый/правый центральные датчики системы помощи при парковке задним ходом
	ЗАПАСНОЙ	SPARE	10 А	-
	ОМЫВАТЕЛЬ		15 А	Многофункциональный переключатель
	ВЕНТИЛЯТОР 1	¹ 	10 А	Модуль управления кондиционером
	ПАМЯТЬ	MEMORY	10 А	Переключатель регулировки наружных зеркал заднего вида, цифровые часы, модуль управления кондиционером, комбинация приборов, разъем линии передачи данных
	ПЛАФОН ВНУТРЕННЕГО ОСВЕЩЕНИЯ		10 А	Фонарь багажного отделения, лампа направленного освещения, лапа освещения салона, лампы косметических зеркал
	МОДУЛЬ 3	³ MODULE	10 А	ВСМ, индикатор положения рычага селектора, модуль управления кондиционером, аудиовизуальное головное устройство с навигацией, модуль MTS E-Call, модуль управления обогревателем сиденья водителя/пассажира, модуль управления обогревателем заднего сиденья

Позиция	Наименование	Обозначение	Номинал	Защищаемая цепь
ПЛАВКИЙ ПРЕДОХРАНИТЕЛЬ	ЭБУ		10 А	PCM/ECM, ЭБУ электронного ключа, модуль иммобилайзера
	КОНДИЦИОНЕР		10 А	Распределительная коробка моторного отсека (Реле 1 – Реле электрообогревателя), блок ПП (реле вентилятора), блок управления кондиционером
	ЗАДНИЙ СТЕКЛО-ОЧИСТИТЕЛЬ		10 А	Блок ПП (реле заднего стеклоочистителя), электродвигатель заднего стеклоочистителя
	МУЛЬТИМЕДИА	MULTI MEDIA	20 А	Аудиосистема, аудиовизуальное головное устройство с навигацией
	ВЕНТИЛЯТОР 2	² 	10 А	[Ручной кондиционер] Блок управления кондиционером, выключатель вентилятора, резистор вентилятора
	МОДУЛЬ 1	¹ MODULE	10 А	BCM, выключатель стоп-сигналов
	ESC		10 А	ЭБУ ESC
	МОДУЛЬ 5	⁵ MODULE	10 А	Электрохромное зеркало, модуль управления обогревателем заднего сиденья, выключатель устройства регулировки угла наклона фар, обогреватель форсунок омывателя левой/правой фар, модуль управления обогревателем сиденья водителя/пассажира, дополнительная распределительная коробка (реле 2/3 – обогреватель щеток переднего стеклоочистителя)
	ЗАПАСНОЙ	SPARE	10 А	-
	E-CALL	E-CALL	10 А	Модуль MTS E-Call
	ЗАПАСНОЙ	SPARE	20 А	-
MDPS	 ¹	10 А	[При наличии MDPS] Блок MDPS [Без MDPS] Датчик угла поворота рулевого колеса	

Позиция	Наименование	Обозначение	Номинал	Защищаемая цепь
ПЛАВКИЙ ПРЕДОХРАНИТЕЛЬ	ПОДУШКА БЕЗОПАСНОСТИ		10 А	Модуль управления SRS
	МОДУЛЬ 4	⁴ MODULE	10 А	ВСМ, ЭБУ электронного ключа
	ПОДОГРЕВАТЕЛЬ STRG		15 А	ВСМ
	РОЗЕТКА ПИТАНИЯ 2	² POWER OUTLET	20 А	Передняя розетка питания 2
	ACC	ACC	10 А	Реле задней розетки питания, ВСМ, цифровые часы, модуль MTS E-Call, аудиосистема, аудиовизуальное головное устройство с навигацией, держатель смартфона, ЭБУ электронного ключа, переключатель регулировки наружных зеркал заднего вида
	ИНДИКАТОР ПОДУШКИ БЕЗОПАСНОСТИ	^{IND} 	10 А	Комбинация приборов
	КОМБИНАЦИЯ ПРИБОРОВ	CLUSTER	10 А	Комбинация приборов

Панель плавких предохранителей в отсеке

Позиция	Наименование	Обозначение	Номинал	Защищаемая цепь
ПЛАВКИЙ ПРЕДОХРАНИТЕЛЬ	MDPS	 1	80 А	Блок MDPS
	ALT	ALT	150 А	Генератор, предохранитель (F3/F4/F5/F7)
	B+5	⁵ 	40 А	Интеллектуальная распределительная коробка (предохранитель – F1)
	ESC 1	¹ 	40 А	ЭБУ ESC
	ESC 2	² 	40 А	ЭБУ ESC
	H/LAMP HI		10 А	[При наличии биксеноновых фар] Блок РСВ (электромагнитное реле фар головного света)
	B+1	¹ 	50 А	Интеллектуальная распределительная коробка (Предохранитель – F2/F5/F10/F13/F14/F17), предохранитель устройства автоматической отсечки тока утечки
	IG1	IG 1	40 А	[При наличии кнопки запуска] Распределительный блок PDM (реле IG1, реле ACC) [Без кнопки запуска] Выключатель зажигания
	B+4	⁴ 	50 А	Интеллектуальная распределительная коробка (IPS 1/IPS 2/IPS 3, Предохранитель – F6)
	TCU1	^{T1} 	20 А	[A/T] РСМ
	PTC HEATER	PTC HEATER	60 А	Реле 1 (Реле обогревателя топливного фильтра)

Дополнительная распределительная коробка (при наличии)

Позиция	Наименование	Обозначение	Номинал	Защищаемая цепь
ПЛАВКИЙ ПРЕДО- ХРАНИ- ТЕЛЬ	ПЕРЕДНИЙ ЛЕВЫЙ ОБОГРЕВАТЕЛЬ	LH 	50 А	Реле 2 (Обогреватель переднего левого стеклоочистителя)
	ПЕРЕДНИЙ ПРАВЫЙ ОБОГРЕВАТЕЛЬ	RH 	50 А	Реле 3 (Обогреватель переднего правого стеклоочистителя)
	ИНДИКАТОР ПЕРЕД- НЕГО ОБОГРЕВАТЕЛЯ		10 А	Переключатель на передней панели (подсв.)
Реле	C162/C262	LH 	ISO HC MICRO	Реле 2 (Обогреватель переднего левого стеклоочистителя)
	C163/C263	RH 	ISO HC MICRO	Реле 3 (Обогреватель переднего правого стеклоочистителя)

ЛАМПЫ ОСВЕЩЕНИЯ

Для замены большинства ламп системы освещения автомобиля рекомендуем обратиться к авторизованному дилеру HYUNDAI. Как правило, замена ламп в автомобиле затруднена другими деталями, которые необходимо демонтировать для получения доступа к лампе. В особенности это касается демонтажа узла фары для замены ламп.

Снятие/установка узла фары может привести к повреждению автомобиля.

ОСТОРОЖНО

Перед выполнением работ, связанных с осветительными приборами, надежно затяните стояночный тормоз; убедитесь, что ключ зажигания повернут в положение LOCK/OFF, и выключите лампы во избежание непредвиденного движения автомобиля, ожога пальцев рук или получения удара электрическим током.

К СВЕДЕНИЮ

При замене перегоревших ламп используйте новые лампы той же мощности. В противном случае может произойти перегорание плавкого предохранителя или повреждение электрической проводки.

ВНИМАНИЕ

Если у вас нет необходимого инструмента, надлежащих ламп и опыта, рекомендуется обратиться к авторизованному дилеру HYUNDAI. Во многих случаях замена ламп в автомобиле затруднена другими деталями, которые необходимо демонтировать для получения доступа к лампе. В особенности это касается демонтажа узла фары для замены ламп.

Снятие/установка узла фары может привести к повреждению автомобиля.

i Информация

После сильного дождя или мытья автомобиля рассеиватели фар и задних фонарей могут выглядеть побелевшими. Это обусловлено разницей температур воздуха внутри и снаружи фар.

Это явление аналогично запотеванию окон автомобиля изнутри во время дождя и не является признаком наличия неисправностей. Если в результате утечек вода попадает в электрическую цепь подключения лампы, автомобиль должен быть проверен авторизованным дилером компании HYUNDAI.

i Информация (для Европы)

Пучок ближнего света фар распределяется асимметрично. После въезда в страну с противоположным направлением движения эта асимметричная часть будет ослеплять водителей встречных транспортных средств. Для предотвращения этого правила ЕСЕ требуют применения нескольких технических решений (таких, как автоматическая функция адаптации освещения, нанесение самоклеящейся пленки, отклонение светового пучка вниз). Эти фары сконструированы таким образом, чтобы не ослеплять водителей встречных автомобилей. Поэтому вам не требуется менять фары в стране с противоположным направлением движения.

Замена ламп фар, статических огней подсветки поворота, габаритных огней, указателей поворота и противотуманных фар



- (1) Фара (дальний/ближний свет)
- (2) Передний указатель поворота
- (3) Габаритный/дневной ходовой огонь*
- (4) Статический фонарь подсветки поворота*
- (5) Противотуманная фара* или дневной ходовой огонь*

* : при наличии

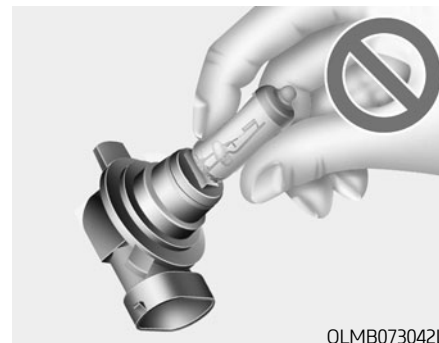

OLMB073042L

Замена ламп фары, габаритного огня, указателя поворота, противотуманной фары, дневного ходового огня и статического огня подсветки поворота

⚠ ОСТОРОЖНО

- Обращайтесь с галогенными лампами бережно. В галогенных лампах содержится газ под давлением, который может вызвать разлет осколков стекла при повреждении лампы.
- При замене ламп надевайте защитные очки. Перед выполнением работ дайте лампе остыть.

- Всегда проявляйте особую осторожность при обращении с ними, не допускайте появления царапин и других механических повреждений. Не допускайте попадания жидкостей на включенные лампы.
- Не прикасайтесь к стеклу голыми руками. Остатки масла может привести к перегреву и растрескиванию колбы лампы.
- Включать лампу можно только после установки в фару.
- В случае повреждения или растрескивания лампы немедленно замените ее новой и утилизируйте использованную лампу соответствующим образом.



1. Откройте капот.
2. Отсоедините кабель от отрицательной клеммы аккумуляторной батареи.
3. Снимите крышку лампы фары, повернув ее против часовой стрелки.
4. Отсоедините разъем от патрона лампы.

5. Отцепите пружинный фиксатор лампы, сжав его концы пальцами и потянув фиксатор вверх.
6. Извлеките лампу из блок-фары.
7. Установите новую лампу и закрепите ее пружинным фиксатором, совместив его с пазом на лампе.
8. Подсоедините разъем к патрону лампы.
9. Установите крышку лампы фары, вращая ее по часовой стрелке.

i Информация

После дорожно-транспортного происшествия или после повторной установки блок-фары нужно обратиться к авторизованному дилеру HYUNDAI для выполнения регулировки фар.

Лампа указателя поворота и габаритного огня

1. Откройте капот.
2. Отсоедините кабель от отрицательной клеммы аккумуляторной батареи.
3. Извлеките патрон из узла вращением против часовой стрелки до совмещения выступов на патроне с прорезьями узла.
4. Извлеките лампу из патрона, нажав на нее и повернув против часовой стрелки до совмещения выступов на лампе с прорезьями патрона. Извлеките лампу из патрона.
5. Установите новую лампу, для чего вдавите ее в патрон и поверните до фиксации.
6. Установите патрон в узел. Для этого необходимо совместить выступы на патроне с прорезьями узла.
7. Вдавите патрон в узел и поверните патрон по часовой стрелке.

Дневной ходовой огонь / габаритный огонь (светодиодный)

Если световой прибор не работает, рекомендуется обратиться к авторизованному дилеру HYUNDAI для его проверки.

Лампы противотуманной фары/дневного ходового огня (при наличии)

1. Снимите нижнюю крышку переднего бампера.
2. Дотянитесь рукой до задней стенки переднего бампера.
3. Отсоедините от патрона провода питания.
4. Извлеките патрон лампы из корпуса, повернув его против часовой стрелки таким образом, чтобы язычки патрона совместились с пазами в корпусе.
5. Установите новую лампу с патроном в корпус, совместив выступы патрона с пазами в корпусе. Вставьте патрон в корпус и поверните его по часовой стрелке.
6. Подсоедините разъем питания к патрону.
7. Установите на место нижнюю крышку переднего бампера.

Замена лампы бокового повторителя указателя поворота

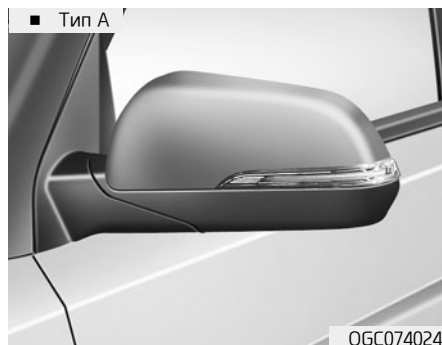

Если лампа не работает, рекомендуется обратиться к авторизованному дилеру HUNDAI для ее проверки.

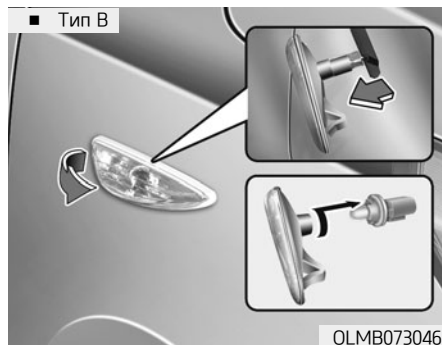

1. Извлеките фонарь из кузова автомобиля, поддев рассеиватель и вытянув узел.
2. Установите новый фонарь на кузов автомобиля.

Регулировка фар и противотуманных фар (для Европы)

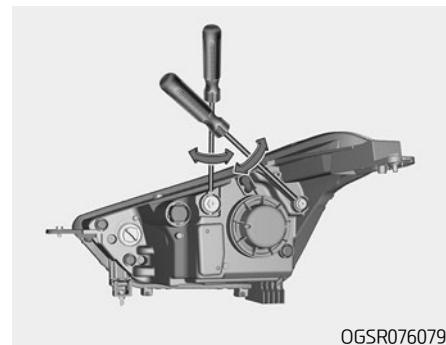

Регулировка фар

1. Установите надлежащее давление в шинах и уберите нагрузку из автомобиля, за исключением запасного колеса и инструментов.
2. Автомобиль необходимо расположить на ровной площадке.
3. Начертите на экране вертикальные линии (проходящие через центры ламп соответствующих передних фар) и горизонтальную линию (проходящую через центры ламп передних фар).

4. Убедившись в исправном состоянии фар и достаточной зарядке аккумуляторной батареи, отрегулируйте фары так, чтобы область с максимальной яркостью находилась в месте с вертикальными линиями.

5. Чтобы изменить направление ближнего света влево или вправо, вращайте регулировочный винт по часовой стрелке или против часовой стрелки. Чтобы изменить направление ближнего света вверх или вниз, вращайте регулировочный винт по часовой стрелке или против часовой стрелки.

Чтобы изменить направление дальнего света вверх или вниз, вращайте регулировочный винт по часовой стрелке или против часовой стрелки.



Регулировка противотуманной фары

Регулировка противотуманных фар выполняется аналогично регулировке фар ближнего и дальнего света.

Регулировка противотуманных фар должна производиться при нормальном состоянии фар и достаточном заряде аккумуляторной батареи.

Чтобы изменить направление противотуманной фары вверх или вниз, вращайте регулировочный винт по часовой стрелке или против часовой стрелки.

Точка регулировки фар

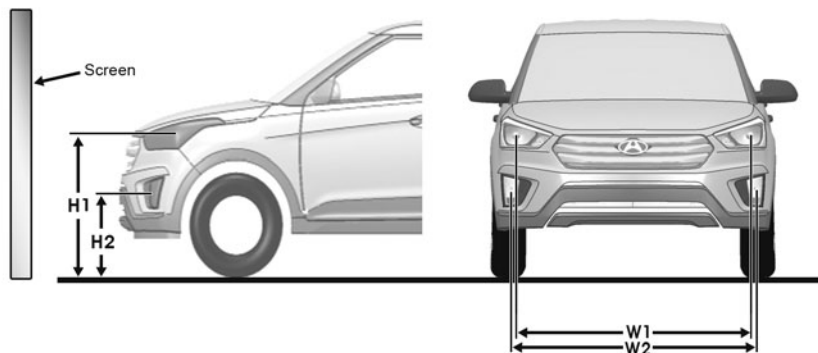

H1 : Расстояние от центра лампы фары до земли (дальний/ближний свет)

H2 : Расстояние от центра лампы передней противотуманной фары до земли

W1 : Расстояние между центрами ламп фар головного света (ближний/дальний свет)

W2 : Расстояние между центрами ламп передних противотуманных фар

OGSR076083

Единицы измерения: мм

Состояние автомобиля	Тип лампы	H1	H2	W1	W2
Без водителя	Стандарт (тип MFR)	865	526	1440	1510
	Опция (прожекторный тип)	878		1478	
С водителем	Стандарт (тип MFR)	857	518	1440	1510
	Опция (прожекторный тип)	870		1478	

Ближний свет фары

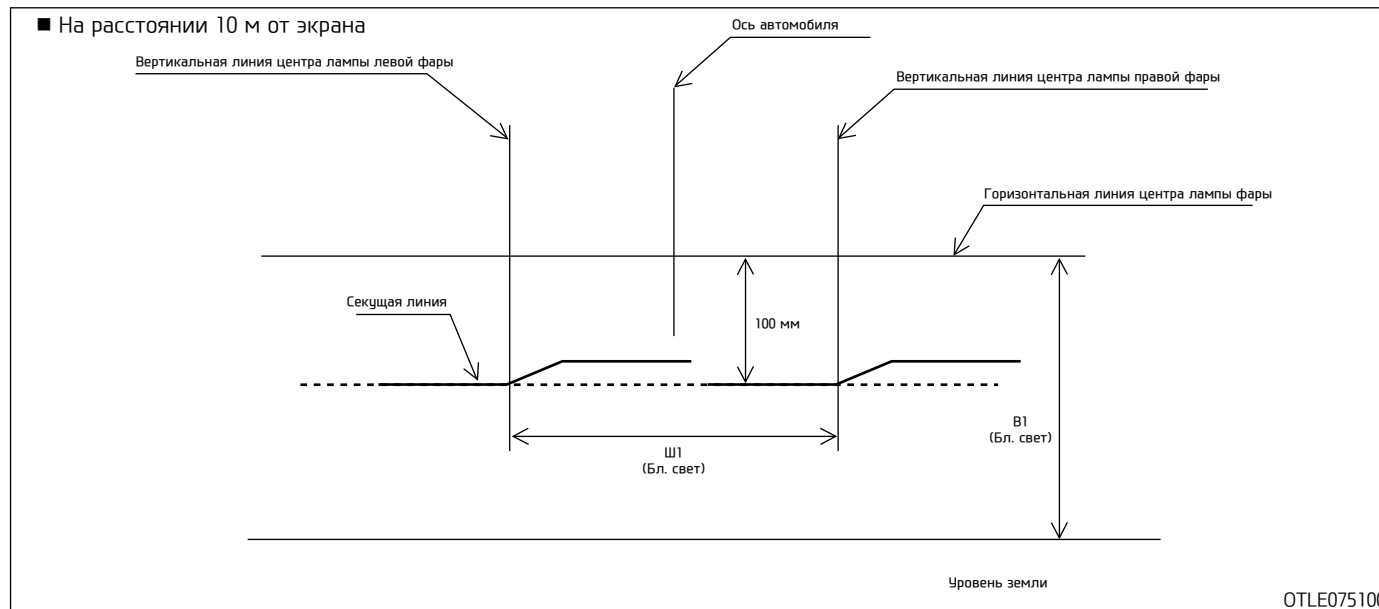

1. Включите ближний свет фар (водитель не должен находиться в салоне автомобиля).
2. Линия обреза должна соответствовать линии обреза на рисунке.
3. Сначала выполняется горизонтальная регулировка фар, затем вертикальная.
4. Если установлен корректор угла наклона фар, установите регулятор на 0.

Передние противотуманные фары

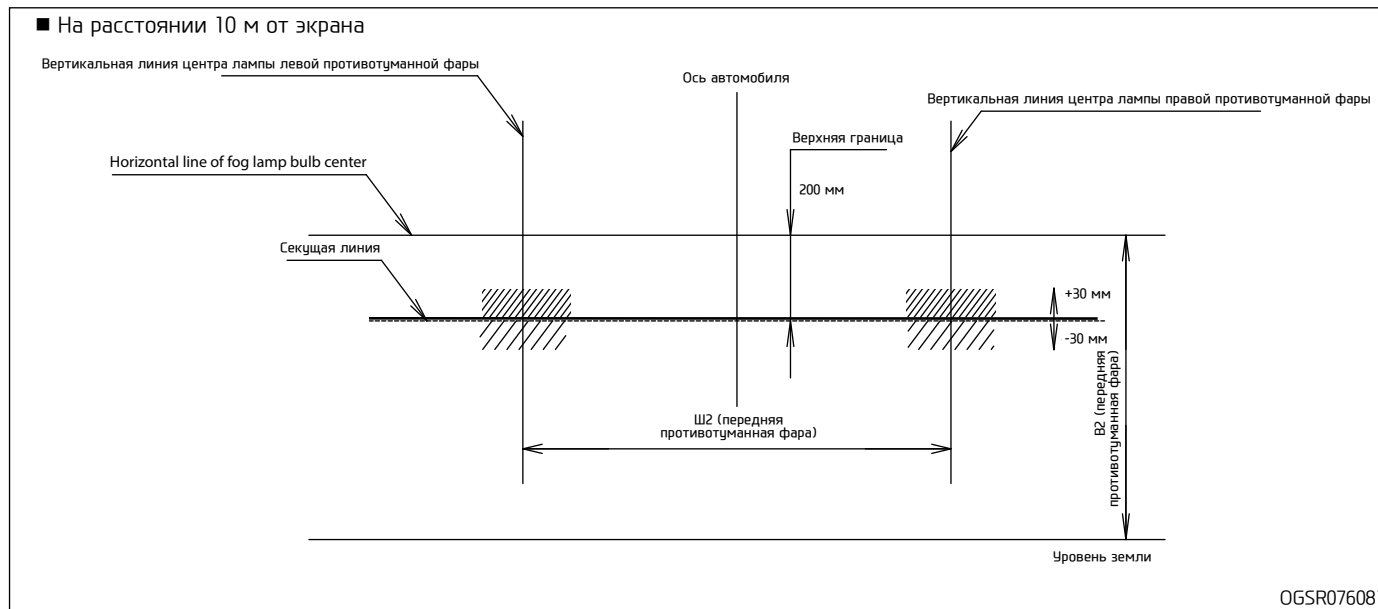

1. Включите ближний свет фар (водитель не должен находиться в салоне автомобиля).
2. Линия обреза должна проектироваться в допустимом диапазоне (заштрихованная область).

Замена ламп заднего комбинированного фонаря

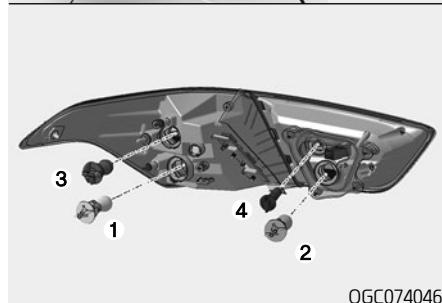
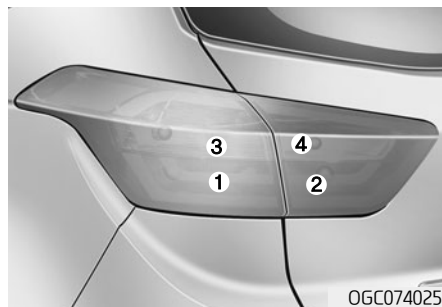

Тип А

- (1) Стоп-сигнал/габаритный огонь
- (2) Задний фонарь
- (3) Задний указатель поворота
- (4) Фонарь заднего хода

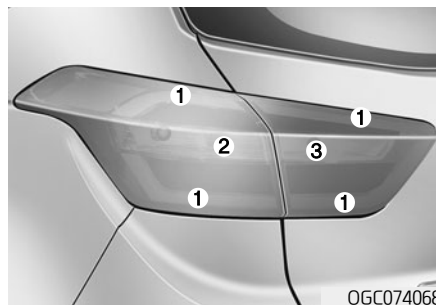

1 : Светодиодные

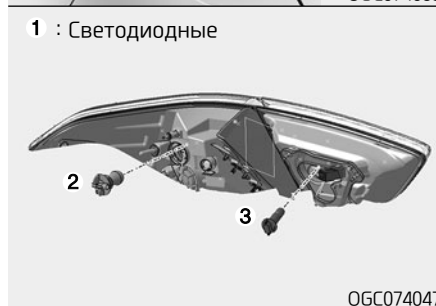

Тип В

- (1) Стоп-сигнал/габаритный огонь
- (2) Задний указатель поворота
- (3) Фонарь заднего хода

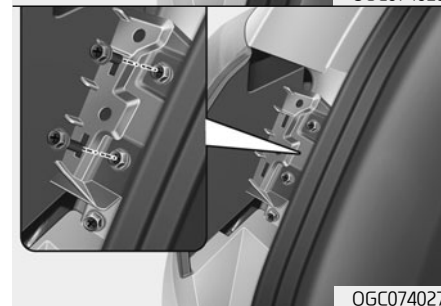

Внешний фонарь

Лампы стоп-сигнала, задних габаритных огней и указателей поворота

1. Остановите двигатель.
2. Откройте дверь багажного отделения. Снимите крышку фонаря отверткой с прямым шлицем.

3. Выверните винты крепления фонаря отверткой с крестообразным шлицем.
4. Демонтируйте узел заднего комбинированного фонаря с кузова автомобиля.
5. Извлеките патрон из узла вращением против часовой стрелки до совмещения выступов на патроне с прорезями узла.
6. Извлеките лампу из патрона, нажав на нее и повернув против часовой стрелки до совмещения выступов на лампе с прорезями патрона. Извлеките лампу из патрона.
7. Установите новую лампу, для чего вдавите ее в патрон и поверните до фиксации.
8. Установите патрон в узел. Для этого необходимо совместить выступы на патроне с прорезями узла. Вдавите патрон в узел и поверните патрон по часовой стрелке.
9. Установите узел фонаря обратно на кузов автомобиля.

Лампа стоп-сигнала/габаритного огня (светодиодный тип)

Если светодиодная лампа стоп-сигнала и габаритного огня не работает, рекомендуется обратиться к авторизованному дилеру НУУПДАИ для проверки автомобиля.

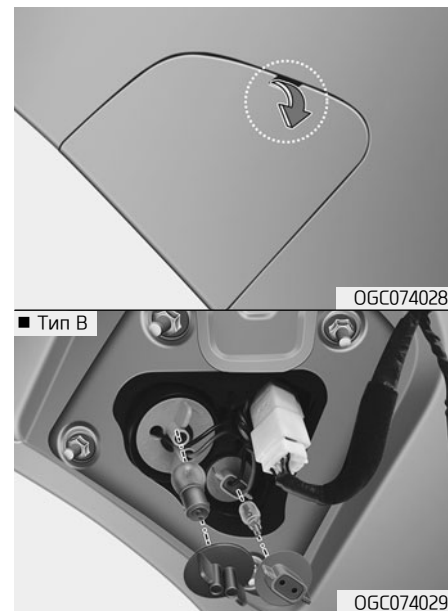

Внутренний фонарь Лампы габаритного огня и фонаря заднего хода

1. Остановите двигатель.
2. Откройте дверь багажного отделения.
3. Снимите крышку фонаря отверткой с прямым шлицем.

4. Извлеките патрон из узла вращением против часовой стрелки до совмещения выступов на патроне с прорезями узла.
5. Извлеките лампу из патрона.
6. Вставьте новую лампу в патрон.
7. Вставьте патрон в корпус фонаря, совместив выступы на патроне с прорезями в корпусе фонаря и повернув патрон по часовой стрелке.
8. Установите фонарь на место.

Лампа стоп-сигнала и габаритного огня (светодиодный тип)

Если светодиодный стоп-сигнал и габаритный огонь не работают, рекомендуется обратиться к авторизованному дилеру HYUNDAI для проверки автомобиля.

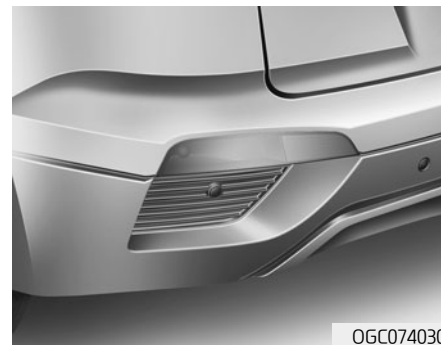

06C074030

Задние противотуманные фонари

1. Извлеките патрон из узла вращением против часовой стрелки до совмещения выступов на патроне с прорезями узла.
2. Извлеките лампу из патрона, нажав на нее и повернув против часовой стрелки до совмещения выступов на лампе с прорезями патрона. Извлеките лампу из патрона.
3. Вставьте новую лампу в патрон.
4. Установите фонарь на кузов автомобиля.

Замена дополнительного сигнала торможения

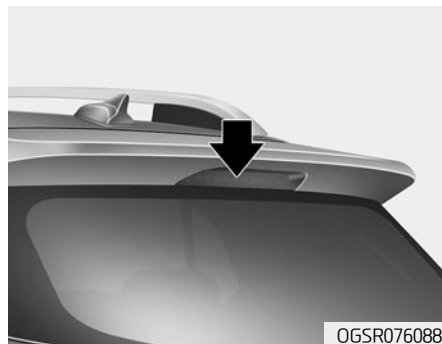

Если дополнительный сигнал торможения не работает, рекомендуется обратиться к авторизованному дилеру HYUNDAI для проверки автомобиля.

Замена лампы освещения номерного знака

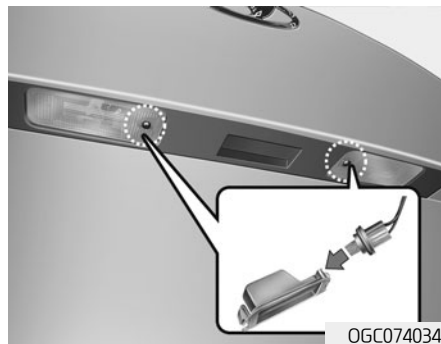

1. Ослабьте крепежные винты рассеивателя с помощью отвертки.
2. Снимите рассеиватель.
3. Извлеките лампу, вытянув ее из гнезда.
4. Установите новую лампу.
5. Установите на место рассеиватель и заверните крепежные винты.

Замена лампы плафона освещения салона



1. С помощью шлицевой отвертки аккуратно подденьте и извлеките рассеиватель из корпуса плафона освещения салона.
2. Извлеките лампу, вытянув ее из гнезда.

ОСТОРОЖНО

Перед выполнением работ, связанных с лампами освещения салона, убедитесь, что нажата клавиша OFF (ВЫКЛ.), во избежание ожога пальцев рук или получения удара электрическим током.

3. Установите новую лампу в патрон.
4. Совместите выступы рассеивателя с внутренними прорезями корпуса лампы и установите рассеиватель на место.

ВНИМАНИЕ

Следите за тем, чтобы не загрязнить и не повредить рассеиватели, выступы рассеивателей и пластмассовые корпуса.

УХОД ЗА ВНЕШНИМ ВИДОМ АВТОМОБИЛЯ

Внешний уход

Общие меры предосторожности при осуществлении внешнего ухода

При использовании химических моющих средств или полиролей очень важно следовать указаниям, приведенным в табличках. Внимательно читайте все предостерегающие указания в табличках.

Мойка под высоким давлением

- При использовании моющих устройств, работающих под высоким давлением, нужно находиться на достаточном расстоянии от автомобиля.

Недостаточное расстояние или чрезмерное давление могут привести к повреждению компонентов или попаданию в них воды.

- Запрещается промывать камеру, датчики и окружающие их области непосредственно с помощью моющего устройства высокого давления. Воздействие воды под высоким давлением может привести к выходу устройства из строя.

- Запрещается подносить сопло близко к пыльникам (резиновым или пластиковым чехлам) или резьямам, так как вода под высоким давлением может повредить их.

Уход за лакокрасочным покрытием автомобиля

Мойка автомобиля

Чтобы защитить лакокрасочное покрытие от коррозии и износа, не реже одного раза в месяц тщательно мойте автомобиль слегка теплой или холодной водой.

При использовании автомобиля для езды в условиях бездорожья необходимо мыть его после каждого выезда. Уделяйте особое внимание удалению любых скоплений соли, пыли, грязи и других инородных материалов. Убедитесь, что дренажные отверстия на нижних поверхностях дверей и панелей порогов очищены от загрязнений.

Насекомые, смола и сок деревьев, птичий помет, промышленные загрязнения и аналогичные загрязнения могут повредить лакокрасочное покрытие вашего автомобиля при несвоевременном их удалении.

Однако даже при своевременном мытье с водой не всегда удастся удалить все загрязнения.

Для более эффективного мытья может использоваться нещелочное мыло, безопасное для окрашенных поверхностей.

После мойки тщательно ополосните автомобиль слегка теплой или холодной водой. Не допускайте высыхания мыльного раствора на лакокрасочном покрытии автомобиля.

К СВЕДЕНИЮ

- Не используйте сильнодействующее мыло, химические моющие средства или горячую воду. Также не следует мыть автомобиль под прямыми солнечными лучами света или при нагревом кузова автомобиля.
- Не мойте боковое окно под сильной струей воды под давлением. Вода может попасть через окно и намочить салон.
- Во избежание повреждения пластмассовых деталей и ламп не используйте для очистки химические растворители или агрессивные моющие средства.

ОСТОРОЖНО

Намокание тормозов

После мойки автомобиля проверьте работу тормозов, двигаясь на малой скорости, чтобы убедиться в том, что работа тормозов не нарушена скопившейся на них водой. Если эффективность работы тормозов понизилась, высушите их, продолжая движение на малой скорости и слегка нажимая на педаль тормоза.



OLMB073082

К СВЕДЕНИЮ

- Мойка отсека двигателя водой, в т. ч. водой под напором, может привести к отказу электрических цепей, расположенных в отсеке двигателя.
- Ни при каких обстоятельствах не допускайте попадания воды или других жидкостей на электрические/электронные элементы внутри автомобиля, поскольку это может привести к их повреждению.

Полировка воском

Наносить воск следует после того, как вода прекратила собираться в капли на окрашенной поверхности автомобиля.

Перед полировкой воском автомобиля следует обязательно вымыть и высушить. Для полировки автомобиля используйте высококачественный жидкий воск или восковую пасту и следуйте указаниям изготовителя. Покрывайте воском все металлические элементы, чтобы предохранить их и сохранить блеск. При удалении масла, смолы или аналогичных веществ при помощи средства для удаления пятен с окрашенной поверхности кузова обычно снимается и нанесенный воск. Обязательно возобновите покрытие этих участков воском, даже если в данный момент времени не требуется обработка воском остальной поверхности автомобиля.

К СВЕДЕНИЮ

- Удаление пыли или грязи с поверхности кузова сухой тканью приводит к появлению царапин на лакокрасочном покрытии.

(см. продолжение)

(продолжение)

- Не используйте стальные мочалки, абразивные мочалки или сильные растворители, содержащие щелочные или каустические компоненты, для очистки хромированных или анодированных алюминиевых деталей. Это может привести к повреждению защитного покрытия, обесцвечиванию или нарушению лакокрасочного покрытия.

Восстановление повреждений лакокрасочного покрытия

Глубокие царапины или выбоины от попадания камней на окрашенной поверхности должны своевременно устраняться. Открытый металл быстро ржавеет, что, в итоге, может привести к значительным затратам на ремонт.

К СВЕДЕНИЮ

Если ваш автомобиль поврежден или требует любого ремонта или замены каких-либо металлических деталей, убедитесь, что в автомастерской проводят антикоррозионную обработку заменяемых и ремонтируемых деталей.

Уход за полированными металлическими элементами

- Для удаления дорожного гудрона и следов от насекомых пользуйтесь специально предназначенным для этого средством. Не следует использовать для этого скребок или другой острый предмет.
- Для защиты полированных поверхностей металлических деталей от коррозии, нанесите защитное восковое покрытие или предохранительное средство, содержащее хром, и натрите для большего блеска.
- В зимний период или в прибрежных районах покрывайте полированные металлические детали более толстым слоем воска или защитного средства. При необходимости покройте эти детали техническим вазелином, не вызывающим коррозии, или другим защитным составом.

Уход за нижней частью кузова

Вызывающие коррозию вещества, которые применяются для удаления снега и пыли, могут скапливаться под днищем. Если своевременно не удалять эти вещества, может ускориться коррозия элементов, расположенных под днищем автомобиля, таких как топливные трубопроводы, рама, собственно днище и элементы выхлопной системы, даже если они были обработаны средством для защиты от коррозии.

Тщательно мойте сильной струей слегка теплой или холодной воды нижнюю часть кузова автомобиля и ниши колес не реже одного раза в месяц, а также после езды по бездорожью и по окончании зимнего сезона. Уделяйте особое внимание этой части автомобиля, поскольку на ней сложно увидеть всю скопившуюся пыль и грязь. Простое смачивание вьезшей грязи без ее удаления принесет больше вреда, чем пользы. Необходимо следить за тем, чтобы дренажные отверстия, имеющиеся в нижней части дверей, на панелях порогов и деталей рамы, не забивались грязью; вода, оставшаяся в этих зонах, может стать причиной коррозии.

ОСТОРОЖНО

После мойки автомобиля проверьте работу тормозов, двигаясь на малой скорости, чтобы убедиться в том, что работа тормозов не нарушена скопившейся на них водой. Если эффективность работы тормозов понизилась, высушите их, продолжая движение на малой скорости и слегка нажимая на педаль тормоза.

Обслуживание алюминиевых колесных дисков

Алюминиевые колесные диски имеют прозрачное защитное покрытие.

К СВЕДЕНИЮ

- Не используйте абразивные моющие средства, полировальные составы, растворители или проводочные щетки для очистки алюминиевых колесных дисков.
- Чистить колеса следует после их остывания.
- Используйте для этого только мягкое мыло или нейтральное моющее средство, тщательно смывая их водой по окончании чистки. Не забывайте очищать все диски после поездки по дорогам, обработанным солью.
- Не промывайте колеса высокоскоростными щетками для мойки автомобилей.
- Запрещается использовать щелочные и кислотные очищающие средства.

Защита от коррозии

Защита автомобиля от коррозии

Используя для защиты от коррозии самые современные технологии проектирования и производства, мы производим автомобили самого высокого качества. Однако это только часть работы. Для обеспечения долгосрочной защиты от коррозии, требуется помощь и содействие со стороны владельца.

Основные причины появления коррозии

Основными причинами появления коррозии автомобиля являются:

- Дорожная соль, грязь и влага, которые накапливаются под днищем автомобиля.
- Сколы краски или защитных покрытий камнями, гравием, а также незначительные сколы и вмятины, оставляющие незащищенный металл открытым для воздействия коррозии.

Зоны активной коррозии

Если автомобиль эксплуатируется в тех местах, где он постоянно подвергается воздействию материалов, вызывающих коррозию, защита от неё является особенно важной. Некоторыми причинами усиления коррозии являются дорожная соль, химические препараты, применяемые на дорогах, морской воздух и промышленное загрязнение.

Влага — источник коррозии

Влага создает те условия, в которых возникает коррозия наиболее вероятно. Например, коррозионные процессы ускоряются при высокой влажности, особенно когда температура окружающего воздуха находится немного выше нуля. При таких условиях испаряющаяся слишком медленно влага поддерживает постоянный контакт материала, вызывающего коррозию, с поверхностью автомобиля.

Особенно активным источником коррозии является грязь, потому что она медленно высыхает и задерживает влагу на поверхности автомобиля. Даже если грязь кажется

сухой, она все еще может содержать влагу и способствовать коррозионным процессам. Высокие температуры тоже могут способствовать появлению коррозии плохо вентилируемых частей автомобиля, на которых может оседать влага. По этим причинам особенно важно содержать автомобиль в чистоте, регулярно удалять с него грязь и накопления других материалов. Это относится не только к видимым частям, но и к днищу автомобиля.

Предупреждение коррозии

Вы можете помочь предотвратить появление коррозии следующими действиями:

Содержите свой автомобиль в чистоте

Самый лучший способ предотвращения коррозии — это содержание вашего автомобиля в чистоте и регулярное удаление отложений материалов, её вызывающих. Очень важно обращать особое внимание на днище автомобиля.

- Если вы эксплуатируете автомобиль в регионах активной коррозии (где дороги посыпают солью, рядом с морем, в регионах с сильным промышленным загрязнением, кислотными дождями и т. п.), вы должны принимать особые меры для предотвращения коррозии. В зимнее время следует очищать струей воды днище автомобиля не реже одного раза в месяц, а после окончания зимнего периода тщательно его промыть.
- При очистке днища автомобиля необходимо уделять особое внимание элементам конструкции, расположенным в колесных нишах и прочих местах, недоступных для обозрения. Производите очистку тщательно; если просто намочить

грязь, а не смыть ее, то это скорее сделает коррозию более интенсивной, а не предотвратит ее. Вода под высоким давлением и пар особенно эффективны при удалении отложений грязи и коррозионных материалов.

- При очистке нижней части дверей, элементов подвески и силовых конструкций, следите за тем, чтобы дренажные отверстия были открыты, давая возможность влаге испаряться и не скапливаться внутри, ускоряя появление коррозии.

Обеспечьте отсутствие влаги в гараже

Нельзя парковать автомобиль в сыром, плохо проветриваемом гараже. Это создает подходящие условия для коррозии. Особенно это относится к тем случаям, когда вы моете автомобиль внутри гаража или заезжаете в гараж на мокром, покрытом снегом, льдом или грязью автомобиле. Даже отапливаемый гараж может способствовать появлению коррозии, если он плохо вентилируется, и влага не испаряется.

Содержите лакокрасочные покрытия и декоративные панели в хорошем состоянии

Царапины и сколы на лакокрасочном покрытии должны быть закрыты быстросыхающей краской как можно скорее, чтобы уменьшить вероятность появления коррозии. При обнаружении незащищенного металла, рекомендуется обратиться в специализированную мастерскую по кузовному ремонту.

Птичий помет: Птичий помет является очень коррозионно-активным. Он может повредить лакокрасочное покрытие в течение считанных часов. Всегда удаляйте птичий помет как можно быстрее.

Не забывайте о салоне

Влага, вызывающая коррозию, может собираться под ковриками и покрытием пола. Периодически проверяйте отсутствие влаги под ковриками. Будьте особенно осторожны, если вы используете автомобиль для перевозки удобрений, чистящих материалов или химических реагентов.

Такие материалы необходимо перевозить только в предназначенных для этого контейнерах, и любые капли и пятна от них должны быть вытерты, вымыты чистой водой и тщательно высушены.

Уход за салоном

Общие меры предосторожности при выполнении работ по уходу за салоном

Не допускайте попадания на элементы салона таких химических веществ, как духи, косметическое масло, солнцезащитный крем, средство для чистки рук и освежитель воздуха, поскольку они могут привести к повреждению или обесцвечиванию поверхности. Если же они попали на элементы салона, немедленно вытрите их.

Ознакомьтесь с инструкциями по чистке виниловых поверхностей.

К СВЕДЕНИЮ

Ни при каких обстоятельствах не допускайте попадания воды или других жидкостей на электрические/электронные элементы внутри автомобиля, поскольку это может привести к их повреждению.

К СВЕДЕНИЮ

Для очистки кожаных поверхностей (рулевое колесо, обшивка сидений и т. д.) используйте нейтральные чистящие средства или растворы с низким содержанием спирта. Использование растворов с высоким содержанием спирта или кислотных/щелочных чистящих средств может стать причиной потускнения цвета или удаления верхнего слоя кожного покрытия.

Чистка обшивки и элементов внутренней отделки

Винил

Удалите пыль и слабые загрязнения с поверхности виниловых элементов, используя метелку или пылесос. Очистите их поверхности при помощи специального очистителя для виниловых элементов.

Ткань

Удалите пыль и слабые загрязнения с поверхности тканевых элементов, используя метелку или пылесос. Очистите при помощи раствора нещелочного мыла, рекомендованного для тканевых обивок или ковров. Свежие пятна удаляйте как можно быстрее, используя средство для удаления пятен с поверхности тканей. Если свежее пятно осталось незамеченным, ткань может окраситься, и ее цвет будет испорчен. Кроме того, если не обеспечивается правильный уход за материалом, его огнестойкость может снизиться.

К СВЕДЕНИЮ

Отклонение от использования рекомендуемых чистящих средств и методов может отрицательно сказаться на внешнем виде ткани и ее огнестойкости.

Очистка тканого материала комбинированного поясно- плечевого ремня безопасности

Очистите тканые ремни при помощи раствора нещелочного мыла, рекомендованного для матерчатых обивок или ковриков. Следуйте указаниям изготовителя мыла. Не следует отбеливать или перекрашивать тканые ремни, поскольку это может их ослабить.

Чистка стекол с внутренней стороны

Если внутренние поверхности стекол автомобиля затуманились (т. е. покрылись маслянистой, жирной или восковой пленкой), то их следует очистить при помощи очистителя для стекол. Следуйте инструкциям на упаковке средства по очистке стекол.

К СВЕДЕНИЮ

Не следует скоблить или скрести обращенную в салон поверхность заднего стекла. Это может привести к повреждению сетки обогревателя заднего стекла.

СИСТЕМА СНИЖЕНИЯ ТОКСИЧНОСТИ ВЫБРОСОВ

На систему снижения токсичности выбросов вашего автомобиля распространяется действие ограниченной гарантии. Подробная информация о гарантийных обязательствах приведена в буклете «Гарантийное и техническое обслуживание», поставляемом с автомобилем.

Ваш автомобиль оснащен системой снижения токсичности выбросов, позволяющей удовлетворить всем правилам, нормирующим состав автомобильных выбросов в атмосферу.

Ниже перечислены три установленных на автомобиле элемента такой системы:

- (1) система снижения токсичности выбросов из картера двигателя
- (2) система снижения токсичности выбросов из топливного бака
- (3) система снижения токсичности выхлопных газов

Для обеспечения нормальной работы системы снижения токсичности рекомендуется проводить проверку и техническое обслуживание авто-

мобиля у авторизованного дилера HUNDAI в соответствии с графиком технического обслуживания, приведенным в настоящем руководстве.

К СВЕДЕНИЮ

Меры предосторожности при проведении проверок и испытаний в процессе технического обслуживания (с электронной системой стабилизации курсовой устойчивости (ESC))

- Во избежание пропуска зажигания в процессе динамометрического испытания, выключите электронную систему стабилизации курсовой устойчивости (ESC), нажав на выключатель ESC OFF.
- После завершения динамометрического теста, включите систему ESC повторным нажатием выключателя ESC OFF.

1. Система снижения токсичности выбросов из картера двигателя

В автомобиле предусмотрена система вентиляции картера двигателя, которая предотвращает загрязнение окружающей среды газами из картера двигателя. Эта система подает в картер свежий отфильтрованный воздух через гибкий шланг подачи воздуха. Внутри картера этот свежий воздух смешивается с картерными газами, и эта смесь затем попадает во впускную магистраль двигателя через клапан системы вентиляции картера двигателя.

2. Система снижения токсичности выбросов из топливного бака

Система снижения токсичности выбросов из топливного бака предотвращает попадание паров топлива в атмосферу.

Накопитель

Пары, появляющиеся в результате испарения топлива в топливном баке, собираются в накопителе, пока двигатель не работает. Во время работы двигателя топливные пары, собранные в накопителе, подаются в сглаживающий ресивер через электромагнитный клапан управления продувкой накопителя топливных паров.

Электромагнитный клапан управления продувкой накопителя топливных паров (PCSV)

Электромагнитный клапан управления продувкой накопителя топливных паров управляется блоком ЕСМ; при низкой температуре жидкости в системе охлаждения во время работы двигателя в режиме холостого хода, клапан находится в закрытом положении, и поэтому топливные пары не попадают в ресивер впускной магистрали. После того, как двигатель прогреется во время обычного движения автомобиля, этот клапан открывается и пропускает пары топлива в ресивер впускной магистрали.

3. Система снижения токсичности выхлопных газов

Система снижения токсичности выхлопных газов с высокой эффективностью контролирует состав выхлопных газов, сохраняя при этом хорошие ходовые качества автомобиля.

Внесение изменений в конструкцию автомобиля

Запрещается вносить изменения в конструкцию данного автомобиля. Изменения конструкции автомобиля могут отрицательно сказаться на характеристиках автомобиля, его безопасности и сроке службы. В некоторых случаях они даже могут нарушать государственные правила по безопасности и ограничению выбросов.

Кроме того, повреждение или снижение характеристик, вызванные какими-либо изменениями конструкции, не подпадают под действие гарантийных обязательств.

- Использование недопустимых электронных приборов может привести к неисправной работе автомобиля, повреждению проводки, разряду аккумуляторной батареи и

возгоранию. Для собственной безопасности не используйте неодобренные электронные устройства.

Меры предосторожности, касающиеся выхлопных газов двигателя (угарный газ)

- Угарный газ может присутствовать среди прочих выхлопных газов. Таким образом, при появлении любого запаха выхлопных газов внутри вашего автомобиля, необходимо, чтобы автомобиль был немедленно проверен и отремонтирован. Если вы подозреваете, что выхлопные газы попадают в салон, дальнейшее движение в автомобиле допускается, только если все окна открыты. В этом случае автомобиль также должен быть незамедлительно проверен и отремонтирован.

ОСТОРОЖНО

Выхлопные газы двигателя содержат угарный газ (СО). Несмотря на отсутствие у него цвета и запаха, он является опасным и может привести к смерти при его вдыхании. Во избежание отравления угарным газом следуйте указаниям, перечисленным ниже.

- Не держите двигатель включенным в закрытых помещениях (таких, как гаражи) дольше, чем это необходимо для въезда или выезда из помещения.
- Если автомобиль стоит с включенным двигателем на открытом пространстве в течение достаточно продолжительного времени, настройте систему вентиляции (по мере необходимости) таким образом, чтобы происходила подача наружного воздуха в салон.
- Не следует сидеть в припаркованном или остановленном автомобиле с включенным двигателем в течение продолжительного времени.
- Если двигатель глохнет или не запускается, чрезмерное количество попыток запустить двигатель может привести к выходу из строя системы снижения токсичности выбросов.

Меры предосторожности, связанные с использованием каталитического нейтрализатора (при наличии)

ОСТОРОЖНО

- Горячие выхлопные газы могут зажечь воспламеняющиеся предметы, находящиеся под днищем вашего автомобиля. Не паркуйте и не оставляйте автомобиль над воспламеняющимися объектами, такими как трава, растения, бумажка, листья и др.
- Выхлопная система и каталитическая система сильно нагреваются во время работы двигателя и остаются горячими сразу после выключения двигателя. Будьте осторожны, избегайте ожогов, которые могут возникнуть при соприкосновении с этими системами.

Также не снимайте радиатор вокруг выхлопной системы, не закрывайте нижнюю часть автомобиля и не закрывайте автомобиль, пытаясь бороться с коррозией. В некоторых условиях это может привести к возгоранию.

Ваш автомобиль оборудован каталитическим нейтрализатором для снижения токсичности выхлопа.

В связи с этим, необходимо принимать следующие меры предосторожности:

ВНИМАНИЕ

- Используйте только НЕЭТИЛИРОВАННЫЙ БЕНЗИН (для автомобилей с бензиновым двигателем).
- Прекращайте эксплуатацию автомобиля при наличии признаков неисправности двигателя, таких как пропуск зажигания, или при заметном снижении характеристик автомобиля.
- Запрещается эксплуатировать двигатель с нарушением установленных режимов. Примерами таких нарушений могут служить движение по инерции с выключенным двигателем и спуск с крутого склона на включенной передаче и с выключенным двигателем.

(см. продолжение)

(продолжение)

- Не оставляйте двигатель в течение продолжительного времени (более пяти минут) в режиме холостого хода.
- Запрещается вносить изменения в конструкцию или режим работы любого элемента двигателя и системы снижения токсичности выбросов. Рекомендуем обратиться к авторизованному дилеру HYUNDAI для проверки системы.
- Избегайте движения, если уровень топлива очень низкий. Отсутствие топлива может привести к пропуску зажигания и стать причиной чрезмерной нагрузки каталитического нейтрализатора.

Невыполнение этих указаний может привести к повреждению каталитического нейтрализатора и автомобиля в целом. Кроме того, такие действия могут стать причиной прекращения действия гарантийных обязательств.

Технические характеристики и информация для потребителя

Габаритные размеры.....	8-2
Двигатель.....	8-2
Мощность ламп освещения.....	8-3
Шины и колеса.....	8-4
Система кондиционирования воздуха.....	8-5
Нагрузочные и скоростные характеристики шин.....	8-5
Объем и масса.....	8-5
Рекомендуемые смазочные материалы и заправочные объемы.....	8-6
Рекомендованный индекс вязкости по SAE.....	8-8
Идентификационный номер автомобиля (VIN).....	8-9
Сертификационная табличка автомобиля.....	8-9
Табличка технических характеристик и давления в шинах.....	8-10
Серийный номер двигателя.....	8-10
Этикетка компрессора кондиционера.....	8-10
Декларация соответствия.....	8-11
Этикетка топлива.....	8-11
Бензиновый двигатель.....	8-11

ГАБАРИТНЫЕ РАЗМЕРЫ

Параметр	мм (дюймы)	
Габаритная длина	4270 (168,11)	
Габаритная ширина	1780 (70,08)	
Габаритная высота	1630 (64,17) / 1665 (65,55)* ¹	
Колея передних колес	205/65 R16	1556,5 (61,28)
	215/60 R17	1544,6 (60,81)
Колея задних колес	205/65 R16	1570 (61,81)
	215/60 R17	1558 (61,34)
Колесная база	2590 (101,97)	

ДВИГАТЕЛЬ

Параметр	Nu 2.0 MPI	Gamma 1.6 MPI
Рабочий объем куб. см (куб. дюймы)	1999 (121,98)	1591 (97,09)
Диаметр цилиндра x ход поршня мм (дюймы)	81x97 (3,18x3,82)	77x85,4 (3,03x3,36)
Порядок работы цилиндров	1-3-4-2	1-3-4-2
Количество цилиндров	4, в ряд	4, в ряд

МОЩНОСТЬ ЛАМП ОСВЕЩЕНИЯ

Лампа		Мощность, Вт
Передняя часть	Фара (дальний свет) (тип А)	60
	Фара (ближний свет) (тип А)	55
	Фара (дальний/ближний свет) (тип В)	60
	Статический фонарь освещения поворота*	55
	Передний указатель поворота	21
	Передние габаритные огни (тип А)	5
	Передние габаритные огни (тип В)	LED
	Дневные ходовые огни*	LED
	Повторитель указателя поворота (боковой)*	5
	Повторитель указателя поворота (на наружных зеркалах заднего вида)*	LED
	Противотуманная фара*	35
Дневные ходовые огни* (в переднем бампере)	21	
Задняя часть	Стоп-сигнал и задний габаритный огонь	21/5 или LED
	Задний габаритный огонь	21/5 или LED
	Задний указатель поворота	21
	Фонарь заднего хода	16
	Противотуманный фонарь*	21
	Дополнительный стоп-сигнал	5
	Фонарь освещения номерного знака	5
Внутреннее освещение	Лампа местного освещения	8
	Потолочный плафон	8
	Лампа в солнцезащитном козырьке	5
	Фонарь освещения багажного отделения	10

* : при наличии

ШИНЫ И КОЛЕСА

Наименование	Размер шины	Размер колесного диска	Давление в шине, бар (фунты на кв. дюйм, кПа)				Момент затяжки колесных гаек, кгс·м (фунт-футы, Н·м)
			Стандартная нагрузка*1		Максимальная нагрузка		
			Передняя	Задняя	Передняя	Задняя	
Полноразмерное колесо	205/65 R16	6.0J X 16	230 (33)	230 (33)	250 (36)	250 (36)	11~13 (79~94, 107~127)
	215/60 R17	6.5J X 17					
Запасное колесо	205/65 R16	6.0J X 16	230 (33)	230 (33)	250 (36)	250 (36)	

*1: Стандартная нагрузка: не более 3 человек

К СВЕДЕНИЮ

- Если вскоре ожидается похолодание, к стандартному давлению в шинах разрешается добавить 20 кПа (3 фунта на кв. дюйм). Обычно снижение давления составляет 7 кПа (1 фунт на кв. дюйм) на каждые 7 °C (12 °F) понижения температуры. Если ожидаются экстремальные изменения температуры, регулярно проверяйте давление в шинах, так как они должны быть накачаны надлежащим образом.
- В общем случае давление снижается при движении на большой высоте над уровнем моря. Таким образом, если планируется поездка в высокогорную местность, проверьте давление в шинах заранее. При необходимости поднимите давление до необходимого уровня (увеличение давления воздуха: +10 кПа на 1 км высоты [+2,4 фунта на кв. дюйм на 1 милю]).



ВНИМАНИЕ

При установке новых шин на замену следует использовать шины, по типоразмеру аналогичные оригинальным шинам автомобиля.
Использование шин другого размера может привести к повреждению смежных компонентов или к их неустойчивому функционированию.

СИСТЕМА КОНДИЦИОНИРОВАНИЯ ВОЗДУХА

Параметр	Масса или объем заправки	Классификация	
Хладагент	г (унции)	450±25 (15,87 ± 0,88)	R-134a
Компрессорное масло	г (унции)	120±10 (4,23 ± 0,35)	PAG 205A

Более подробные сведения можно получить в официальном дилерском центре HUNDAI.

НАГРУЗОЧНЫЕ И СКОРОСТНЫЕ ХАРАКТЕРИСТИКИ ШИН

Наименование	Размер шины	Размер колесного диска	Допустимая нагрузка		Допустимая скорость	
			LI * ¹	кг	SS * ²	км/ч
Полноразмерное колесо	205/65R16	6.0J X 16	95	690	H	210
	215/60R17	6.5J X 17	96	710	H	210

*¹ LI : ИНДЕКС ГРУЗОПОДЪЕМНОСТИ *² SS : ИНДЕКС СКОРОСТИ

ОБЪЕМ И МАССА

Элементы	1,6 л MPI				2,0 л MPI		
	2WD		4WD		2WD		4WD
	М/Т	А/Т	М/Т	А/Т	М/Т	А/Т	А/Т
Полная масса автомобиля кг (фунты)	1795	1825	1850	1890	1835	1855	1925
Объем багажного отделения (VDA) л (куб. футы)	431 (15,2)						

М/Т : Механическая коробка передач

А/Т : Автоматическая коробка передач

РЕКОМЕНДУЕМЫЕ СМАЗОЧНЫЕ МАТЕРИАЛЫ И ЗАПРАВОЧНЫЕ ОБЪЕМЫ

Чтобы обеспечить оптимальный режим работы двигателя и трансмиссии, а также увеличить срок службы этих агрегатов, используйте только смазочные материалы должного качества. Применение надлежащих смазочных материалов повышает эффективность работы двигателя и способствует сокращению расхода топлива.

Указанные смазочные материалы и рабочие жидкости рекомендованы для использования в вашем автомобиле.

Смазочный материал		Объем	Классификация
Моторное масло *1 *2 (слив и заправка) 	Двигатель 1,6 л	3,6 л	API Service SM *4 и ILSAC GF-4 или лучше или ACEA A5(B5) *3
	Двигатель 2,0 л	4,0 л	
Расход моторного масла	Нормальные условия эксплуатации	Максимум 1 л на 1500 км	-
	Тяжелые условия эксплуатации	Максимум 1 л на 1000 км	-
Жидкость механической коробки передач	Двигатель 1,6 л	1,8 л	API Service GL-4, SAE 70W (оригинальное трансмиссионное масло HYUNDAI)
	Двигатель 2,0 л	1,7 л	
Жидкость автоматической коробки передач		6,7 л	Michang ATF SP-IV, SK ATF SP-IV, ПОСА ATF SP-IV, оригинальная жидкость Hyundai марки ATF SP-IV
Охлаждающая жидкость	Двигатель 1,6 л	МКПП: 5,7 л	СМЕСЬ антифриза с водой (охлаждающая жидкость на основе этиленгликоля для алюминиевых радиаторов)
		АКПП: 5,5 л	
Двигатель 2,0 л	5,7 л		
Тормозная жидкость и жидкость гидропривода сцепления		0,7~0,8 л	FMVSS116 DOT-3 или DOT-4

Смазочный материал	Объем	Классификация
Топливо	55 л	–
Жидкость рулевого усилителя (при наличии)	1 л	PSF-4
Масло раздаточной коробки (полный привод)	0,3 л	HYPOID GEAR OIL API GL-5, SAE 75W/90 (SHELL HD AXLE OIL 75W90 или аналог)
Масло заднего дифференциала (полный привод)	0,5 л	HYPOID GEAR OIL API GL-5, SAE 75W/90 (SHELL HD AXLE OIL 75W90 или аналог)

*1 : См. рекомендованные значения вязкости по SAE, приведенные на следующей странице.

*2 : Сейчас в продаже имеется масло с маркировкой Energy Conserving Oil (энергосберегающее моторное масло). Помимо прочих преимуществ применение такого масла способствует экономии топлива за счет сокращения расхода топлива на компенсацию трения между компонентами двигателя. Зачастую эти улучшения трудно оценить при ежедневном вождении, однако суммарная экономия средств и энергии за год оказывается внушительной.

*3 : Если моторное масло ACEA A5 недоступно в конкретной стране, можно использовать масло ILSAC GF-3 или ACEA A3 (или более высокого класса).

*4 : Если моторное масло класса SM по классификации API недоступно в конкретной стране, можно использовать масло класса SL по классификации API.

Рекомендованный индекс вязкости по SAE

ВНИМАНИЕ

Обязательно очищайте участок вокруг крышки любой заправочной горловины, сливного отверстия и масляного щупа перед проверкой уровня или сливом смазочного материала. Это особенно важно при эксплуатации автомобиля в условиях повышенной запыленности и загрязненности, а также на грунтовых дорогах. Очистка крышки и щупа предотвратит попадание пыли и песка в двигатель и другие механизмы, которые могут быть повреждены.

Вязкость моторного масла влияет на расход топлива и на его работу в холодную погоду (запуск двигателя и текучесть масла). Моторное масло низкой вязкости обеспечивает лучшую экономию топлива и лучшую работу двигателя в холодную погоду, а масло с высоким коэффициентом вязкости необходимо для должного смазывания двигателя в жар-

кую погоду. Использование масел со значениями коэффициентов вязкости, отличными от рекомендуемых, может привести к выходу двигателя из строя.

При выборе типа масла принимайте во внимание температурный диапа-

зон, в котором будет эксплуатироваться автомобиль до следующей замены масла. Выбирайте рекомендуемые значения коэффициента вязкости по таблице.

Температурные диапазоны для значений вязкости по SAE										
Температура	°C	-30	-20	-10	0	10	20	30	40	50
	(°F)	-10	0	20	40	60	80	100	120	
Моторное масло для бензиновых двигателей * ¹		20W-50								
		15W-40								
		10W-30								
		5W-20, 5W-30								

*¹: Для обеспечения максимальной топливной экономичности рекомендуется использовать моторное масло с классом вязкости SAE 5W-20 (API SL, SM/ILSAC GF-4 или выше). Однако если такое моторное масло в конкретной стране недоступно, выберите соответствующее моторное масло, исходя из данных вязкости масла, представленных в таблице.

ИДЕНТИФИКАЦИОННЫЙ НОМЕР АВТОМОБИЛЯ (VIN)

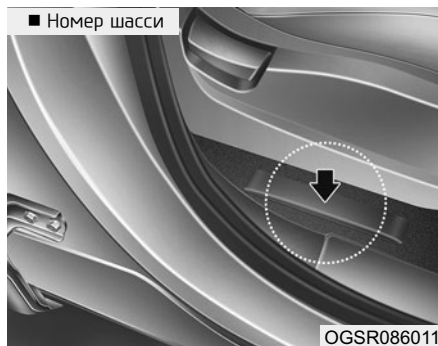

Идентификационный номер автомобиля (VIN) — это номер, который используется при регистрации автомобиля, а также применяется во всех правовых случаях, относящихся к вопросам прав собственности на автомобиль и т. д.

Номер выштампован на полу под пассажирским сиденьем. Чтобы увидеть номер, следует открыть крышку.



Кроме того, номер VIN указан на пластинке, которая прикреплена к верхней части приборной панели. Номер, нанесенный на пластинку, виден снаружи через ветровое стекло.

СЕРТИФИКАЦИОННАЯ ТАБЛИЧКА АВТОМОБИЛЯ

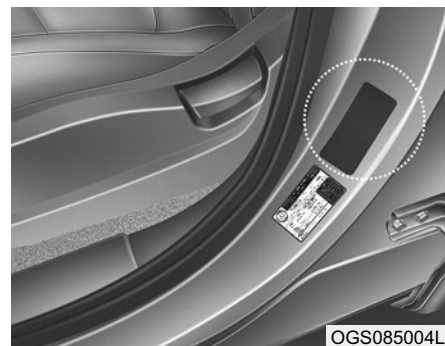

Сертификационная табличка автомобиля, закрепленная на средней стойке кузова со стороны водителя или переднего пассажира, также содержит идентификационный номер автомобиля (VIN).

ТАБЛИЧКА ТЕХНИЧЕСКИХ ХАРАКТЕРИСТИК И ЗНАЧЕНИЙ ДАВЛЕНИЯ В ШИНАХ

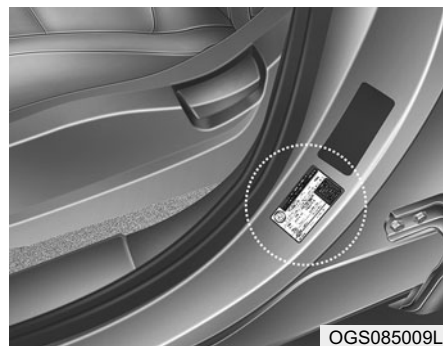

Установленные на вашем новом автомобиле шины выбраны для обеспечения наилучшей управляемости автомобиля.

Табличка технических характеристик шин находится на средней стойке со стороны водителя и содержит информацию о рекомендуемом давлении в шинах автомобиля.

НОМЕР ДВИГАТЕЛЯ

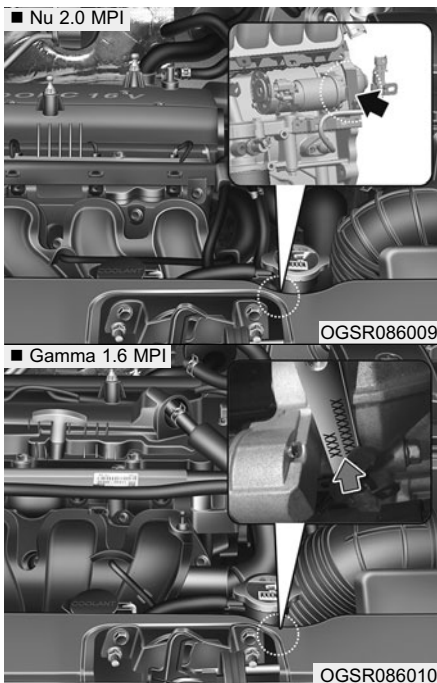

Серийный номер двигателя выштампован на блоке цилиндров, как показано на рисунке.

ЭТИКЕТКА КОМПРЕССОРА КОНДИЦИОНЕРА



На этикетке компрессора указаны модель, поставщик и тип компрессорного масла.

ДЕКЛАРАЦИЯ СООТВЕТСТВИЯ

■ Пример

CE CE 0678

CE0678

Радиочастотные компоненты автомобиля соответствуют требованиям и иным применимым положениям Директивы 1995/5/ЕС.

Более подробные сведения, включая декларацию соответствия изготовителя, приведены на веб-сайте Hyundai:

<http://service.hyundai-motor.com>

ЭТИКЕТКА ТОПЛИВА (ПРИ НАЛИЧИИ)

Бензиновый двигатель

Этикетка топлива находится на крышке лючка бензобака

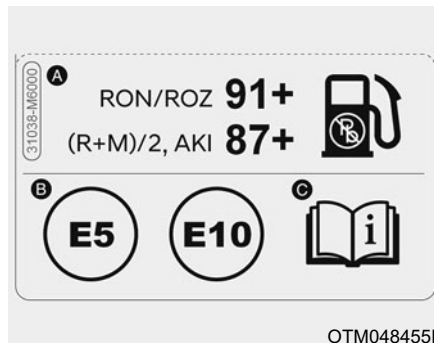

- A. Октановое число неэтилированного бензина
- 1) RON/ROZ: Октановое число по исследовательскому методу
 - 2) (R+M)/2, AKI: Антдетонационный показатель
- B. Идентификаторы для бензинового топлива
- ※ Этот символ означает подходящее топливо. Не используйте другие виды топлива

C. Для получения более подробной информации обратитесь к пункту «Требования к топливу» в введении.

Предметный указатель

А	
Аварийная световая сигнализация	6-2
Аварийный комплект	6-33
Аптечка.....	6-33
Знак аварийной остановки	6-33
Огнетушитель.....	6-33
Шинный манометр.....	6-33
Автоматическая коробка передач.....	5-21
Парковка	5-25
Приемы безопасного вождения.....	5-26
Управление автоматической коробкой передач	5-21
Автоматическая система управления микроклиматом.....	3-106
Автоматическое управление обогревом и кондиционированием воздуха	3-107
Работа системы	3-113
Ручное управление обогревом и кондиционированием воздуха	3-108
Техническое обслуживание системы	3-116
Аккумуляторная батарея	7-36
Наклейка с указанием емкости аккумуляторной батареи.....	7-38
Подзарядка аккумуляторной батареи.....	7-38
Рекомендации по обращению с аккумуляторной батареей.....	7-36
Сброс параметров приборов	7-39
Антиобледенитель	3-95
Обогреватель ветрового стекла.....	3-95
Обогреватель заднего стекла	3-96
Аудиосистема (без сенсорного экрана).....	4-8
Работа мультимедийной системы при совершении экстренного вызова посредством устройства ЭРА-ГЛОНАСС (при наличии)	4-47
Режим настроек.....	4-40
Режим носителя (Media)	4-25
Режим телефона.....	4-31
Режим радиоприемника.....	4-23
Режим распознавания голоса.....	4-33
Функции аудиосистемы	4-9, 4-13
Экстренный вызов (eCALL).....	4-47
Аудиосистема (с сенсорным экраном)	4-49
МЕНЮ: AUX.....	4-79
МЕНЮ: iPod®	4-77
МЕНЮ: USB	4-74
МЕНЮ: Аудиосистема с функцией <i>Bluetooth</i> ® Wireless Technology	4-82
МЕНЮ: Звуковой компакт-диск.....	4-69
МЕНЮ: Компакт-диск MP3.....	4-71
МЕНЮ: Режим My music (Моя музыка).....	4-80
Работа мультимедийной системы при совер- шении экстренного вызова посредством устройства ЭРА-ГЛОНАСС (при наличии)	4-107
Режим настроек.....	4-100
Режим носителя (Media)	4-68

Режим радиоприемника.....	4-65
Режим распознавания голоса.....	4-92
Режим телефона.....	4-83
Функции аудиосистемы.....	4-50
Функция <i>Bluetooth</i> [®]	4-50
Wireless Technology (Тип В-1).....	4-85

Б

Буксировка.....	6-29
Аварийная буксировка.....	6-31
Служба буксировки.....	6-29
Съемный буксирный крюк.....	6-30
Буксировка прицепа.....	5-63
Вожделение автомобиля с прицепом.....	5-68
Оборудование для буксировки прицепа.....	5-67
При буксировке прицепа.....	5-64
Техническое обслуживание при буксировке прицепа.....	5-71

В

Важные меры предосторожности.....	2-2
Использование детской удерживающей системы.....	2-2
Контроль скорости автомобиля.....	2-3
Опасность срабатывания подушки безопасности.....	2-2
Отвлечение внимания водителя.....	2-2

Поддержание безопасного состояния автомобиля.....	2-3
Пристегивание ремнем безопасности.....	2-2
Внешние элементы.....	3-127
Багажник на крыше (при наличии).....	3-127
Внешний вид (I).....	1-2
Внешний вид (II).....	1-3
Вожделение в зимних условиях.....	5-58
Вожделение по снегу и льду.....	5-58
Меры предосторожности в зимний период.....	5-60
Воздушный фильтр.....	7-30
Замена фильтра.....	7-30
Воздушный фильтр системы управления микроклиматом.....	7-31
Замена фильтра.....	7-31
Состояния фильтра.....	7-31
В случае непредвиденной ситуации во время движения.....	6-2
Если двигатель заглох во время движения.....	6-2
Если двигатель заглох на перекрестке.....	6-3
Если спустилась шина во время движения.....	6-3
Выключатель зажигания.....	5-5
Ключевой выключатель зажигания.....	5-5
Кнопка пуска/останова двигателя.....	5-8

Г

Габаритные размеры.....8-2

Д

Двигатель8-2

Декларация соответствия СЕ.....4-110, 8-11

Детская удерживающая система.....2-29

Выбор детской удерживающей системы.....2-30

Дети всегда должны находиться
на задних сиденьях2-29

Установка детской удерживающей системы...2-32

Доступ в автомобиль.....3-6

Дистанционный ключ3-6

Меры предосторожности при использовании
дистанционного ключа3-8

Меры предосторожности при использовании
электронного ключа.....3-13

Система иммобилайзера3-14

Электронный ключ.....3-10

Е

Если двигатель перегревается.....6-8

Если не удастся запустить двигатель6-4

Если двигатель не проворачивается
или проворачивается медленно.....6-4

Если двигатель проворачивается нормально,
но не запускается.....6-4

Если спущена шина6-22

Домкрат и инструменты6-22

Замена колеса6-23

Заявление о соответствии нормативам ЕС

для домкрата.....6-28

Наклейка домкрата.....6-27

Ж

Жидкость омывателя ветрового стекла.....7-28

Проверка уровня жидкости
в бачке омывателя ветрового стекла7-28

Жидкость системы охлаждения.....7-21

Замена охлаждающей жидкости.....7-24

Проверка уровня охлаждающей жидкости.....7-21

Жидкость усилителя
рулевого управления7-27

Проверка уровня жидкости
усилителя рулевого управления.....7-27

Проверка шланга усилителя
рулевого управления.....7-27

ЖК-дисплей
(для комбинации приборов типа В)3-66

Режим пользовательских настроек.....3-69

Режимы ЖК-дисплея3-66

Управление ЖК-дисплеем.....3-66

З	
Замки дверей3-15	Использование ключей3-3
Управление замками дверей	Система иммобилайзера3-4
изнутри автомобиля3-17	Колеса и шины7-40
Управление замками дверей	Замена колес7-46
снаружи автомобиля3-15	Замена шин7-44
Устройство блокирования замков задних	Маркировка на боковой поверхности шины7-46
дверей, предотвращающее их открывание	Низкопрофильная шина7-51
детьми3-19	Перестановка колес7-43
Функция автоматического блокирования	Проверка давления воздуха в шинах7-42
и разблокирования дверей3-19	Регулировка углов установки колес
Запуск двигателя от внешнего источника...6-4	и балансировка шин7-44
Зеркала3-24	Рекомендуемое давление воздуха
Внутреннее зеркало заднего вида3-24	в холодных шинах7-40
Электрохромное зеркало3-25	Сцепление шин с дорогой7-46
Наружное зеркало заднего вида3-26	Техническое обслуживание шин7-46
И	Уход за шинами7-40
Идентификационный номер автомобиля	Комбинация приборов3-41
(VIN)8-9	Органы управления на приборной панели3-42
К	Предупредительные
Камера заднего вида3-92	и индикаторные сигналы3-47
Ключи3-3	Сообщения на ЖК-дисплее3-59
Запишите номер ключа от вашего автомобиля...3-3	Указатели и измерители3-43
	Комплекс работ
	по техническому обслуживанию7-4
	Меры предосторожности при проведении
	технического обслуживания владельцем
	автомобиля7-4
	Ответственность владельца7-4

Комплекс работ по периодическому техническому обслуживанию	7-8
График обычного технического обслуживания — бензиновый двигатель	7-9
График технического обслуживания при тяжелых условиях эксплуатации.....	7-13
Круиз-контроль	5-43
Работа системы круиз-контроля	5-43

Л

Лампы освещения.....	7-66
Замена дополнительного сигнала торможения.....	7-78
Замена ламп заднего комбинированного фонаря.....	7-75
Замена ламп фар, статических огней, подсветки поворота, габаритных огней, указателей поворота и противотуманных фар.....	7-67
Замена лампы бокового повторителя указателя поворота.....	7-70
Замена лампы освещения номерного знака.....	7-78
Замена лампы плафона освещения салона	7-78
Регулировка фар и противотуманных фар (для Европы)	7-70

М

Маршрутный компьютер и сигнализатор напоминания о техническом обслуживании (для комбинации приборов типа А)	3-71
Маршрутный компьютер.....	3-71
Сигнализатор напоминания о техническом обслуживании.....	3-74
Маршрутный компьютер (для комбинации приборов типа В)	3-76
Маршрутный компьютер.....	3-76
Масса автомобиля	5-72
Перегрузка	5-72
Механическая коробка передач.....	5-17
Приемы безопасного вождения.....	5-19
Управление механической коробкой передач	5-17
Моторный отсек	1-6
Мощность ламп освещения	8-3
Мультимедийная система.....	4-2
Антенна	4-2
Гарнитура громкой связи	4-4
<i>Bluetooth</i> [®] Wireless Technology	4-4
Органы управления аудиосистемой на рулевом колесе	4-3
Принцип работы аудиосистемы автомобиля.....	4-5
Разъемы подключения AUX, USB и iPod [®]	4-2

Н

Нагрузочные и скоростные характеристики шин.....	8-5
--	-----

О

Общий вид салона	1-4
Общий вид приборной панели.....	1-5
Объем и масса	8-5
Окна	3-29
Электростеклоподъемники	3-29
Освещение.....	3-80
Внутреннее освещение.....	3-86
Наружное освещение	3-80
Особые условия вождения	5-55
Вождение автомобиля в дождь	5-56
Вождение автомобиля в затопленных местах	5-57
Вождение автомобиля в ночное время.....	5-56
Выполнение плавных поворотов	5-56
Движение по автомагистралям.....	5-57
Опасные условия вождения.....	5-55
Раскачивание автомобиля.....	5-55
Отделения для хранения вещей	3-120
Отделение в центральной консоли	3-120
Отсек для солнцезащитных очков.....	3-121
Перчаточный ящик	3-120

Отсек двигателя	7-3
-----------------------	-----

П

Перед поездкой	5-3
Перед запуском двигателя	5-3
Перед тем, как сесть в автомобиль.....	5-3
Плавкие предохранители	7-52
Описание панели плавких предохранителей и реле.....	7-58
Подушки безопасности — система пассивной безопасности	2-42
Дополнительные меры предосторожности	2-59
Почему подушка безопасности не раскрылась при столкновении?	2-53
Предупреждающие наклейки подушек безопасности	2-60
Принцип работы системы подушек безопасности	2-47
Расположение подушек безопасности	2-44
Уход за системой пассивной безопасности.....	2-58
Что происходит после раскрытия подушек безопасности.....	2-51
Позиции периодического технического обслуживания.....	7-15
Полный привод (4WD)	5-48
Меры предупреждения аварийных ситуаций	5-53
Работа полного привода.....	5-49

Р	
Рекомендуемые смазочные материалы и заправочные объемы.....8-6	
Рекомендованный индекс вязкости по SAE8-8	
Ремни безопасности.....2-19	
Дополнительные меры предосторожности при использовании ремней безопасности2-26	
Контрольная лампа ремня безопасности2-20	
Меры предосторожности при использовании ремней безопасности2-19	
Система ремней безопасности2-21	
Уход за ремнями безопасности2-28	
Рулевое колесо3-20	
Звуковой сигнал.....3-23	
Обогреваемое рулевое колесо.....3-22	
Регулируемая рулевая колонка.....3-21	
Усилитель рулевого управления.....3-20	
Электрический усилитель рулевого управления (EPS)3-20	
С	
Серийный номер двигателя.....8-10	
Сертификационная табличка автомобиля8-9	
Сиденья2-4	
Задние сиденья.....2-9	
Меры предосторожности.....2-5	
Обогреватели сидений2-16	
Передние сиденья.....2-6	
Подголовник2-12	
Система кондиционирования воздуха8-5	
Система контроля давления в шинах (TPMS, тип А)6-10	
Замена шины с датчиком системы TPMS.....6-13	
Индикатор неисправности системы TPMS6-12	
Сигнализатор низкого давления в шине.....6-11	
Система контроля давления в шинах (TPMS) (тип В)6-16	
Замена шины с датчиком системы TPMS.....6-20	
Индикатор неисправности системы TPMS malfunction indicator6-19	
Индикатор расположения шины с низким давлением и индикатор давления в шине.....6-18	
Сигнализатор низкого давления в шине.....6-18	
Система контроля давления в шинах.....6-17	
Шинный манометр (при наличии)6-16	
Система помощи при парковке задним ходом3-93	
Система смазки двигателя7-19	
Замена моторного масла и фильтра.....7-20	
Проверка уровня моторного масла.....7-19	
Система снижения токсичности выбросов 7-88	
1. Система снижения токсичности выбросов из картера двигателя7-88	

2. Система снижения токсичности выбросов из топливного бака.....	7-88
3. Система снижения токсичности выхлопных газов.....	7-89
Система управления микроклиматом с ручным управлением.....	3-97
Обогрев и кондиционирование воздуха.....	3-98
Работа системы.....	3-102
Техническое обслуживание системы.....	3-105
Стеклоочистители и стеклоомыватели.....	3-89
Стеклоочистители ветрового стекла.....	3-90
Стеклоомыватель ветрового стекла.....	3-90
Переключатель стеклоочистителя и стеклоомывателя заднего стекла.....	3-91
Стояночный тормоз.....	7-29
Проверка стояночного тормоза.....	7-29

Т

Табличка технических характеристик и давления в шинах.....	8-10
Техническое обслуживание, выполняемое владельцем автомобиля.....	7-5
График технического обслуживания, проводимого владельцем автомобиля.....	7-6

Тормозная жидкость/жидкость гидропривода сцепления.....	7-25
Проверка уровня тормозной жидкости / жидкости гидропривода сцепления.....	7-25
Тормозная система.....	5-28
Антиблокировочная система тормозов (АБС).....	5-31
Индикатор износа дисковых тормозов.....	5-29
Приемы безопасного торможения.....	5-41
Система помощи при трогании на уклоне (НАС).....	5-38
Система предупреждения об экстренном торможении (ESS).....	5-39
Система управления стабилизацией автомобиля (VSM).....	5-36
Система управления торможением на спуске (DBC).....	5-39
Стояночный тормоз.....	5-29
Усилитель тормозов.....	5-28
Электронная система динамической стабилизации (ESC).....	5-33

У

Устранение инея и запотевания с ветрового стекла.....	3-117
Система управления микроклиматом с ручным управлением.....	3-117
Автоматическая система управления микроклиматом.....	3-118

Алгоритм работы системы устранения запотевания	3-119
Уход за внешним видом автомобиля	7-80
Внешний уход.....	7-80
Уход за салоном.....	7-86

Ш

Шины и колеса	8-4
---------------------	-----

Щ

Щетки стеклоочистителя.....	7-33
Проверка состояния щеток	7-33
Замена щеток.....	7-33

Э

Экстренный вызов ERA-GLOPASS	6-34
Система ERA-GLOPASS	6-35
Элементы внутренней отделки	3-122
Пепельница	3-122
Держатель для напитков	3-122
Солнцезащитный козырек	3-123
Электрическая розетка.....	3-124
Часы.....	3-125
Крючок для одежды	3-125
Фиксаторы коврика.....	3-125
Сетка фиксации багажа.....	3-126

Элементы кузова.....	3-34
Капот	3-34
Крышка багажника.....	3-36
Крышка люка топливозаливной горловины....	3-38
Этикетка компрессора кондиционера	8-10
Этикетка топлива.....	8-11
Бензиновый двигатель	8-11



FM00-RU80A
Language: Russian